



SATA

KLUCZ
DO SUKCESU



CENNIK

MADE TO CHALLENGE

2024

satatools.pl



KLUCZ DO SUKCESU

Wszystkie narzędzia marki SATA są wykonane ze szczególną dbałością o wysoką jakość produktów. Dzięki temu spełniają one standardy normy amerykańskiej (ANSI) i niemieckiej (DIN), dotyczącej m.in. jakości wykonania i wytrzymałości. Produkty są objęte dożywotnią gwarancją.

Narzędzia marki SATA są produkowane przez firmę Apex Tool Group, która jest kluczowym graczem na międzynarodowym rynku narzędzi ręcznych. Wyłącznym importerem produktów marki SATA na rynek polski jest firma Grosley Sp. z o.o.

GROSLEY®

Grosley Sp. z o.o. | ul. Gruntowa 102-104 | 44-210 Rybnik
tel. 32 / 414 92 32 | tel. 32 / 430 10 60

e-mail: grosley@grosley.pl | www.grosley.pl | www.satatools.pl | www.masterpalm.pl



05. KLUCZE PŁASKO-OCZKOWE
Z GRZECHOTKĄ



21. KLUCZE PŁASKO-OCZKOWE,



31. KLUCZE NASADOWE



57. KLUCZE NASADOWE
PASS-THRU®



59. KLUCZE NASADOWE UDAROWE



64. KLUCZE NASTAWNE



66. KLUCZE DYNAMOMETRYCZNE

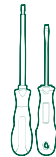

68. WKRĘTAKI



75. SZCZYPCE, NOŻYCE
NOŻYCZKI, PRZECINAKI



96. KLUCZE TRZPIENIOWE



102. NARZĘDZIA IZOLOWANE



106. AKCESORIA
NARZĘDZIA POMIAROWE

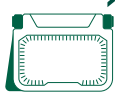

124. PRZEMYSŁOWE
OŚWIETLENIE ROBOCZE

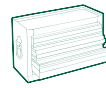

126. SKRZYNIE NARZĘDZIOWE



130. WÓZKI NARZĘDZIOWE



149. PODNOŚNIKI BUTELKOWE

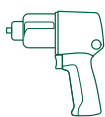

151. KLUCZE PNEUMATYCZNE



154. WARUNKI DOŻYWOTNIEJ
GWARANCJI



155. INDEX



Klucze płasko – oczkowe z grzechotką GEARWRENCH® umieszczoną w oczku stały się sztandarowym produktem marki SATA.

Warto zaznaczyć, iż SATA jako pierwsza na świecie zastosowała rozwiązanie klucza płasko-oczkowego z grzechotką i na dzień dzisiejszy jest jednym z największych producentów tego typu klucza na świecie.

Oczko połączone z grzechotką GEARWRENCH® posiada niewielką średnicę i promień, co pozwala na szybką i efektywną pracę.

Klucz płasko – oczkowy GEARWRENCH® może z powodzeniem zastąpić profesjonalną grzechotkę szybkoobrotową, a zarazem ma znacznie mniejsze rozmiary. Wszystko to pozwala

na dostęp do ciasnych i trudno dostępnych miejsc. Zaletą tego rozwiązania jest mocny mechanizm zapadkowy wykonany z hartowanej stali, pozwalający na niewielki, tylko 5-cio stopniowy skok klucza. Zwykły klucz wymaga 30° skoku, lub 6 razy większej powierzchni.

Patent GEARWRENCH® spełnia amerykańskie normy ANSI i niemieckie DIN, dotyczące obciążenia maksymalnym momentem obrotowym kluczy oczkowych. Wszystkie produkty GEARWRENCH® są projektowane oraz wykonywane według najwyższych światowych standardów. Aż 70% wszystkich produktów jest poddawanych profesjonalnym testom na całym świecie.

KLUCZE PŁASKO-OCZKOWE Z PODWÓJNĄ GRZECHOTKĄ GEARWRENCH



klucz do sukcesu





ZESTAW 8 KLUCZY PŁASKO-OCZKOWYCH Z PODWÓJNĄ GRZECHOTKĄ

| KOD TOWARU | CENA NETTO | CENA BRUTTO |
|----------------|------------|-------------|
| 4 ST08007ASJ | 298,52 zł | 367,18 zł |

Rozmiary: 8, 10, 12, 13, 14, 15, 17, 19 mm



ZESTAW 8 KLUCZY PŁASKO-OCZKOWYCH Z PODWÓJNĄ GRZECHOTKĄ

| KOD TOWARU | CENA NETTO | CENA BRUTTO |
|---------------|------------|-------------|
| 5 ST09079SJ | 298,52 zł | 367,18 zł |

Rozmiary: 8, 10, 11, 12, 13, 14, 17, 19 mm



ZESTAW 12 KLUCZY PŁASKO-OCZKOWYCH Z PODWÓJNĄ GRZECHOTKĄ

| KOD TOWARU | CENA NETTO | CENA BRUTTO |
|----------------|------------|-------------|
| 2 ST09066-02 | 453,93 zł | 558,33 zł |

Rozmiary: 8, 9, 10, 11, 12, 13, 14, 15, 16, 17, 18, 19 mm



ZESTAW 12 KLUCZY PŁASKO-OCZKOWYCH Z PODWÓJNĄ GRZECHOTKĄ I KLUCZEM X-BEAM Z GRZECHOTKĄ 10MM

| KOD TOWARU | CENA NETTO | CENA BRUTTO |
|---------------|------------|-------------|
| 4 ST09066PL | 489,33 zł | 601,88 zł |

Rozmiary: 8, 9, 10, 11, 12, 13, 14, 15, 16, 17, 18, 19 mm



ZESTAW 3 KLUCZY PŁASKO-OCZKOWYCH Z PODWÓJNĄ GRZECHOTKĄ

| KOD TOWARU | CENA NETTO | CENA BRUTTO |
|--------------|------------|-------------|
| 10 ST09075 | 101,24 zł | 124,53 zł |

Rozmiary: 10, 13, 17 mm



ZESTAW 7 KLUCZY PŁASKO-OCZKOWYCH METRYCZNYCH Z GRZECHOTKĄ W CZĘŚCI PŁASKIEJ

| KOD TOWARU | CENA NETTO | CENA BRUTTO |
|-------------|------------|-------------|
| 3 ST47530 | 268,65 zł | 330,45 zł |

Rozmiary: 8, 10, 12, 13, 14, 15, 17 mm

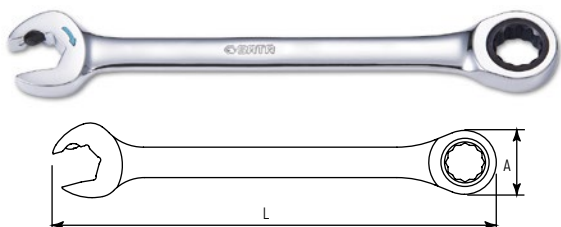

KLUCZ PŁASKO-OCZKOWY Z PODWÓJNĄ GRZECHOTKĄ

| KOD TOWARU | ROZMIAR | L (mm) | A (mm) | CENA NETTO | CENA BRUTTO | |
|------------|---------|--------|--------|------------|-------------|-----------|
| 6 | ST43601 | 5,5 mm | 126 | 17,0 | 33,83 zł | 41,61 zł |
| 6 | ST43602 | 6 mm | 126 | 17,0 | 34,18 zł | 42,04 zł |
| 6 | ST43603 | 7 mm | 133 | 17,5 | 34,54 zł | 42,48 zł |
| 5 | ST43604 | 8 mm | 140 | 16,0 | 34,83 zł | 42,84 zł |
| 5 | ST43605 | 9 mm | 150 | 17,5 | 35,19 zł | 43,28 zł |
| 5 | ST43606 | 10 mm | 159 | 19,0 | 35,54 zł | 43,72 zł |
| 5 | ST43607 | 11 mm | 165,5 | 20,6 | 37,97 zł | 46,70 zł |
| 5 | ST43608 | 12 mm | 172 | 21,7 | 39,74 zł | 48,88 zł |
| 3 | ST43609 | 13 mm | 178 | 23,6 | 41,51 zł | 51,06 zł |
| 3 | ST43610 | 14 mm | 191 | 25,9 | 44,53 zł | 54,77 zł |
| 3 | ST43611 | 15 mm | 200 | 27,2 | 47,49 zł | 58,41 zł |
| 3 | ST43612 | 16 mm | 209 | 28,7 | 50,44 zł | 62,04 zł |
| 3 | ST43613 | 17 mm | 226 | 30,5 | 56,42 zł | 69,39 zł |
| 3 | ST43614 | 18 mm | 237 | 31,5 | 59,43 zł | 73,10 zł |
| 3 | ST43615 | 19 mm | 248 | 34,0 | 65,40 zł | 80,45 zł |
| 4 | ST43616 | 21 mm | 292 | 39,0 | 80,37 zł | 98,85 zł |
| 4 | ST43617 | 22 mm | 292 | 39,0 | 83,38 zł | 102,56 zł |
| 4 | ST43618 | 24 mm | 334 | 45,5 | 113,25 zł | 139,29 zł |
| 4 | ST43619 | 25 mm | 334 | 45,5 | 119,16 zł | 146,57 zł |



KLUCZE PŁASKO-OCZKOWE Z POJEDYNCZĄ GRZECHOTKĄ GEARWRENCH



ZESTAW 12 KLUCZY PŁASKO-OCZKOWYCH
Z GRZECHOTKĄ NA PANELU SERIA BLACK

|  | KOD TOWARU | CENA NETTO | CENA BRUTTO |
|---|------------|------------|-------------|
| 8 | ST08032 | 325,54 zł | 400,42 zł |

Rozmiary: 8, 9, 10, 11, 12, 13, 14, 15, 16, 17, 18, 19 mm



ZESTAW 8 KLUCZY PŁASKO-OCZKOWYCH METRYCZNYCH Z GRZECHOTKĄ GEARWRENCH®

| KOD TOWARU | CENA NETTO | CENA BRUTTO |
|---------------|------------|-------------|
| 8 ST08008SJ | 211,67 zł | 260,36 zł |

Rozmiary: 8, 10, 12, 13, 14, 15, 17, 19 mm



ZESTAW 12 KLUCZY PŁASKO-OCZKOWYCH Z GRZECHOTKĄ

| KOD TOWARU | CENA NETTO | CENA BRUTTO |
|----------------|------------|-------------|
| 4 ST09040-02 | 390,71 zł | 480,58 zł |

Rozmiary: 8, 9, 10, 11, 12, 13, 14, 15, 16, 17, 18, 19 mm



ZESTAW 7 KLUCZY PŁASKO-OCZKOWYCH CALOWYCH Z GRZECHOTKĄ

| KOD TOWARU | CENA NETTO | CENA BRUTTO |
|-------------|------------|-------------|
| 6 ST08020 | 298,52 zł | 367,18 zł |

Rozmiary: 5/16", 3/8", 7/16", 1/2", 9/16", 5/8", 3/4"



ZESTAW 7 KLUCZY PŁASKO-OCZKOWYCH KRÓTKICH Z GRZECHOTKĄ

| KOD TOWARU | CENA NETTO | CENA BRUTTO |
|-------------|------------|-------------|
| 3 ST09034 | 195,21 zł | 240,11 zł |

Rozmiary: 10, 12, 13, 14, 15, 17, 19 mm

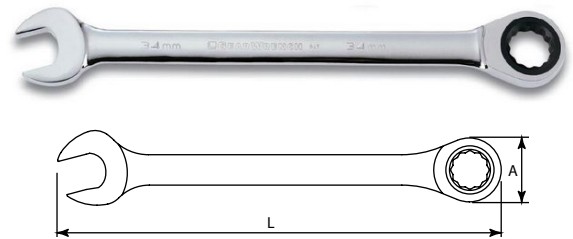

KLUCZ PŁASKO-OCZKOWY Z GRZECHOTKĄ

| KOD TOWARU | ROZMIAR | L (mm) | A (mm) | CENA NETTO | CENA BRUTTO |
|---------------|---------|--------|--------|------------|-------------|
| 6 ST43220ST | 5.5 mm | 126 | 17.8 | 27,13 zł | 33,37 zł |
| 6 ST43221ST | 6 mm | 126 | 17.8 | 27,13 zł | 33,37 zł |
| 6 ST43222ST | 7 mm | 133 | 17.8 | 27,26 zł | 33,52 zł |
| 6 ST43201ST | 8 mm | 200 | 19 | 27,44 zł | 33,75 zł |
| 6 ST43202ST | 9 mm | 209 | 19.7 | 27,62 zł | 33,98 zł |
| 6 ST43203ST | 10 mm | 219 | 21.4 | 27,75 zł | 34,13 zł |
| 6 ST43204ST | 11 mm | 225 | 23 | 27,87 zł | 34,28 zł |
| 6 ST43205ST | 12 mm | 231 | 24.5 | 27,99 zł | 34,43 zł |
| 6 ST43206ST | 13 mm | 238 | 26.5 | 30,62 zł | 37,67 zł |
| 6 ST43207ST | 14 mm | 250 | 28.6 | 33,75 zł | 41,51 zł |
| 6 ST43208ST | 15 mm | 259 | 30 | 36,81 zł | 45,28 zł |
| 6 ST43209ST | 16 mm | 268 | 32 | 39,81 zł | 48,97 zł |
| 6 ST43210ST | 17 mm | 285 | 33.5 | 43,00 zł | 52,89 zł |
| 6 ST43211ST | 18 mm | 296 | 34.6 | 49,18 zł | 60,49 zł |
| 6 ST43212ST | 19 mm | 308 | 37 | 55,37 zł | 68,10 zł |
| 4 ST43213ST | 21mm | 351 | 42 | 61,55 zł | 75,71 zł |
| 4 ST43214ST | 22 mm | 351 | 42 | 67,74 zł | 83,32 zł |
| 4 ST43215ST | 24 mm | 393 | 49 | 73,44 zł | 90,33 zł |
| 4 GL43216 | 25 mm | 393 | 49 | 73,99 zł | 91,00 zł |
| 4 ST43217ST | 27 mm | 419 | 52.5 | 111,04 zł | 136,58 zł |
| 2 ST43218ST | 30 mm | 462 | 58.5 | 123,41 zł | 151,80 zł |
| 2 ST43219ST | 32 mm | 485 | 62 | 154,41 zł | 189,92 zł |

KLUCZE OCZKOWE Z GRZECHOTKĄ GEARWRENCH





ZESTAW 6 KLUCZY OCZKOWYCH DWUSTRONNYCH Z GRZECHOTKĄ

|  | KOD TOWARU | CENA NETTO | CENA BRUTTO |
|---|------------|------------|-------------|
| 6 | ST09025SJ | 272,44 zł | 335,10 zł |

Rozmiary: 8x9, 10x11, 12x13, 14x15, 16x18, 17x19 mm



ZESTAW 4 KLUCZY OCZKOWYCH DWUSTRONNYCH Z GRZECHOTKĄ

|  | KOD TOWARU | CENA NETTO | CENA BRUTTO |
|---|------------|------------|-------------|
| 6 | ST46135U | 179,00 zł | 220,18 zł |

Rozmiary: 8x10, 12x13, 16x18, 17x19 mm

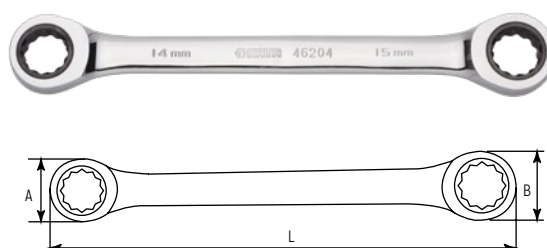

KLUCZ OCZKOWY Z GRZECHOTKĄ DWUSTRONNY

|  | KOD TOWARU | ROZMIAR | L (mm) | A (mm) | B (mm) | CENA NETTO | CENA BRUTTO |
|---|------------|----------|--------|--------|--------|------------|-------------|
| 6 | ST46200ST | 8x10 mm | 131 | 16,0 | 19,0 | 36,08 zł | 44,37 zł |
| 6 | GL46201 | 8x9 mm | 131 | 16,0 | 17,0 | 36,44 zł | 44,82 zł |
| 6 | ST46202ST | 10x11 mm | 151 | 19,0 | 18,5 | 36,81 zł | 45,28 zł |
| 6 | ST46203ST | 12x13 mm | 171 | 21,7 | 23,0 | 43,00 zł | 52,89 zł |
| 6 | GL46204 | 14x15 mm | 191 | 25,9 | 26,7 | 47,28 zł | 58,16 zł |
| 6 | ST46205ST | 16x18 mm | 211 | 28,7 | 31,5 | 49,18 zł | 60,49 zł |
| 6 | ST46206ST | 17x19 mm | 231 | 30,5 | 32,5 | 55,37 zł | 68,10 zł |

KLUCZE PŁASKO-OCZKOWE Z GRZECHOTKĄ GEARWRENCH I PRZEŁĄCZNIKIEM ZMIANY KIERUNKU





ZESTAW 6 KLUCZY PŁASKO-OCZKOWYCH Z SZYBKĄ ZMIANĄ KIERUNKU Z GRZECHOTKĄ

| KOD TOWARU | CENA NETTO | CENA BRUTTO |
|--------------|------------|-------------|
| 12 ST09080SJ | 298,52 zł | 367,18 zł |

Rozmiary: 10, 12, 13, 14, 17, 19 mm



ZESTAW 5 KLUCZY PŁASKO-OCZKOWYCH Z SZYBKĄ ZMIANĄ KIERUNKU Z GRZECHOTKĄ

| KOD TOWARU | CENA NETTO | CENA BRUTTO |
|--------------|------------|-------------|
| 12 ST09083SJ | 202,84 zł | 249,49 zł |

Rozmiary: 10, 11, 12, 13, 14, 19 mm



ZESTAW 12 KLUCZY PŁASKO-OCZKOWYCH Z GRZECHOTKĄ Z PRZEŁĄCZNIKIEM KIERUNKU NA PANELU SERIA BLACK

| KOD TOWARU | CENA NETTO | CENA BRUTTO |
|------------|------------|-------------|
| 8 ST08044B | 423,30 zł | 520,65 zł |

Rozmiary: 8, 9, 10, 11, 12, 13, 14, 15, 16, 17, 18, 19 mm

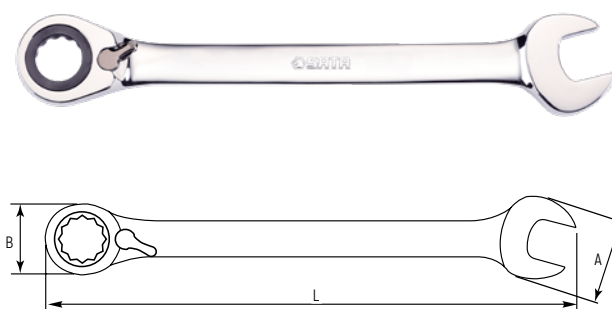

KLUCZ PŁASKO-OCZKOWY Z GRZECHOTKĄ I PRZEŁĄCZNIKIEM ZMIANY KIERUNKU

| KOD TOWARU | ROZMIAR | L (mm) | A (mm) | B (mm) | CENA NETTO | CENA BRUTTO |
|-------------|---------|--------|--------|--------|------------|-------------|
| 6 ST46601ST | 8 mm | 140 | 20 | 18 | 39,14 zł | 48,14 zł |
| 6 GL46602 | 9 mm | 150 | 20 | 19,6 | 39,63 zł | 48,74 zł |
| 6 ST46603ST | 10 mm | 159 | 22,5 | 21,6 | 40,24 zł | 49,50 zł |
| 6 GL46604 | 11 mm | 165 | 25 | 23,5 | 41,77 zł | 51,38 zł |
| 6 ST46605ST | 12 mm | 172 | 27 | 25 | 43,61 zł | 53,64 zł |
| 6 ST46606ST | 13 mm | 178 | 30 | 27 | 45,45 zł | 55,90 zł |
| 6 ST46607ST | 14 mm | 191 | 32 | 28,5 | 49,18 zł | 60,49 zł |
| 6 ST46608ST | 15 mm | 200 | 34,5 | 31 | 52,92 zł | 65,09 zł |
| 6 ST46609ST | 16 mm | 208 | 35 | 33 | 56,59 zł | 69,61 zł |
| 6 ST46610ST | 17 mm | 226 | 38,5 | 34,5 | 58,12 zł | 71,49 zł |
| 6 GL46611 | 18 mm | 236 | 41 | 36 | 59,96 zł | 73,75 zł |
| 6 ST46612ST | 19 mm | 248 | 42 | 37 | 61,86 zł | 76,09 zł |
| 4 ST46613 | 21 mm | 292 | 46 | 42 | 94,38 zł | 116,09 zł |
| 4 ST46617 | 20 mm | 292 | 46 | 42 | 92,85 zł | 114,21 zł |
| 4 ST46614 | 22 mm | 292 | 46 | 42 | 98,36 zł | 120,99 zł |
| 4 ST46615 | 24 mm | 334 | 52 | 49 | 101,86 zł | 125,28 zł |
| 4 GL46616 | 25 mm | 334 | 52 | 49 | 102,90 zł | 126,56 zł |



ZESTAW 12 KLUCZY PŁASKO-OCZKOWYCH Z GRZECHOTKĄ Z PRZEŁĄCZNIKIEM KIERUNKU NA PANELU

| KOD TOWARU | CENA NETTO | CENA BRUTTO |
|------------|------------|-------------|
| 8 ST08044 | 455,88 zł | 560,73 zł |

Rozmiary: 8, 9, 10, 11, 12, 13, 14, 15, 16, 17, 18, 19 mm

KLUCZE PŁASKO-OCZKOWE Z GRZECHOTKĄ GEARWRENCH ŁAMANE - Z BLOKADĄ I BEZ BLOKADY





ZESTAW 5 KLUCZY PŁASKO-OCZKOWYCH ŁAMANYCH Z GRZECHOTKĄ

| KOD TOWARU | CENA NETTO | CENA BRUTTO |
|----------------|------------|-------------|
| 12 ST09082SJ | 238,67 zł | 293,57 zł |

Rozmiary: 10, 11, 12, 13, 14 mm

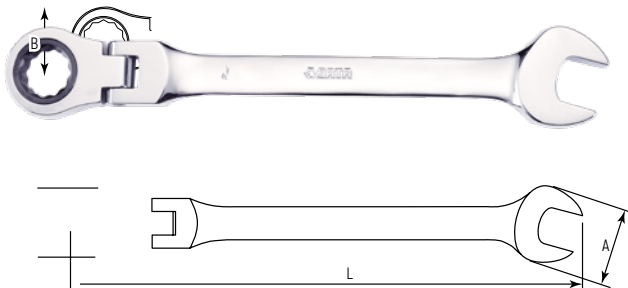

KLUCZ PŁASKO-OCZKOWY Z GRZECHOTKĄ ŁAMANY METRYCZNY

| KOD TOWARU | ROZMIAR | L (mm) | A (mm) | B (mm) | CENA NETTO | CENA BRUTTO |
|---------------|---------|--------|--------|--------|------------|-------------|
| 6 ST46421 | 8 mm | 144 | 17,0 | 18,5 | 33,75 zł | 41,51 zł |
| 6 ST46422 | 9 mm | 152 | 17,8 | 20 | 34,73 zł | 42,71 zł |
| 6 ST46401ST | 10 mm | 161 | 19,0 | 22 | 35,40 zł | 43,54 zł |
| 6 GL46402 | 11 mm | 168 | 20,6 | 24 | 36,08 zł | 44,37 zł |
| 6 ST46403ST | 12 mm | 174 | 21,7 | 25 | 36,81 zł | 45,28 zł |
| 6 ST46404ST | 13 mm | 181 | 23,6 | 27,4 | 44,61 zł | 54,87 zł |
| 6 ST46405ST | 14 mm | 193 | 25,9 | 28,8 | 43,00 zł | 52,89 zł |
| 6 ST46406ST | 15 mm | 202 | 27,2 | 30,8 | 46,12 zł | 56,73 zł |
| 6 ST46407ST | 16 mm | 210 | 28,7 | 33 | 49,18 zł | 60,49 zł |
| 6 ST46408ST | 17 mm | 227 | 30,5 | 35 | 61,55 zł | 75,71 zł |
| 6 ST46409ST | 18 mm | 238 | 31,5 | 36 | 55,37 zł | 68,10 zł |
| 6 ST46410ST | 19 mm | 249 | 34,0 | 36,9 | 67,74 zł | 83,32 zł |
| 4 ST46412 | 21 mm | 292 | 39,0 | 42 | 82,19 zł | 101,10 zł |
| 4 ST46413ST | 22 mm | 292 | 39,0 | 42 | 83,24 zł | 102,38 zł |
| 4 ST46414 | 24 mm | 334 | 45,5 | 49 | 102,59 zł | 126,19 zł |
| 4 GL46415 | 25 mm | 334 | 45,5 | 49 | 104,86 zł | 128,97 zł |



ZESTAW 12 KLUCZY PŁASKO-OCZKOWYCH ŁAMANYCH Z GRZECHOTKĄ NA PANELU SERIA BLACK

| KOD TOWARU | CENA NETTO | CENA BRUTTO |
|-------------|------------|-------------|
| 8 ST08033 | 553,63 zł | 680,97 zł |

Rozmiary: 8, 9, 10, 11, 12, 13, 14, 15, 16, 17, 18, 19 mm

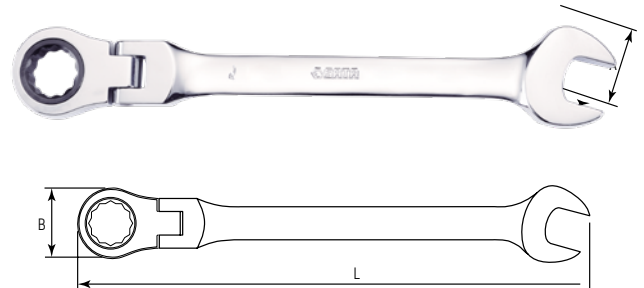

KLUCZ PŁASKO-OCZKOWY Z GRZECHOTKĄ ŁAMANY CALOWY

| KOD TOWARU | ROZMIAR | L (mm) | A (mm) | B (mm) | CENA NETTO | CENA BRUTTO |
|-------------|---------|--------|--------|--------|------------|-------------|
| 6 GL46471 | 5/16" | 144 | 16,0 | 18,5 | 36,81 zł | 45,28 zł |
| 6 GL46473 | 7/16" | 168 | 20,6 | 24 | 43,00 zł | 52,89 zł |
| 6 GL46476 | 5/8" | 210 | 28,7 | 33 | 49,18 zł | 60,49 zł |
| 6 GL46477 | 11/16" | 227 | 30,5 | 35 | 55,37 zł | 68,10 zł |
| 6 GL46478 | 3/4" | 249 | 34,0 | 36,9 | 66,15 zł | 81,36 zł |
| 4 GL46479 | 13/16" | 292 | 39,0 | 42 | 67,74 zł | 83,32 zł |
| 4 GL46480 | 7/8" | 292 | 45,5 | 42 | 85,56 zł | 105,24 zł |
| 4 GL46481 | 15/16" | 334 | 45,5 | 49 | 86,36 zł | 106,22 zł |
| 4 GL46482 | 1" | 334 | 45,5 | 49 | 104,86 zł | 128,97 zł |



ZESTAW 7 KLUCZY PŁASKO-OCZKOWYCH ŁAMANYCH Z GRZECHOTKĄ I Z BLOKADĄ

|  | KOD TOWARU | CENA NETTO | CENA BRUTTO |
|---|------------|------------|-------------|
| 3 | ST09043SJ | 716,91 zł | 881,79 zł |

Rozmiary: 10, 12, 13, 14, 15, 17, 19 mm

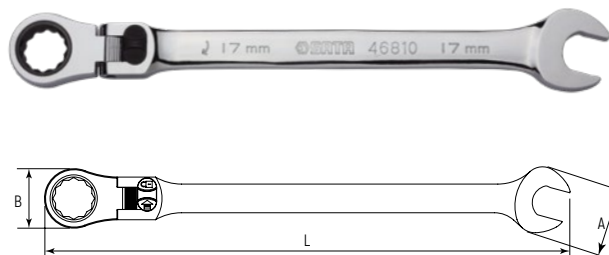

KLUCZ PŁASKO-OCZKOWY XL Z GRZECHOTKĄ ŁAMANY Z BLOKADĄ

|  | KOD TOWARU | ROZMIAR | L (mm) | A (mm) | B (mm) | CENA NETTO | CENA BRUTTO |
|---|------------|---------|--------|--------|--------|------------|-------------|
| 6 | ST46801ST | 8 mm | 146 | 16,9 | 17,9 | 86,36 zł | 106,22 zł |
| 6 | GL46802 | 9 mm | 159 | 18,8 | 19,6 | 88,50 zł | 108,86 zł |
| 6 | ST46803ST | 10 mm | 171 | 20,9 | 21,3 | 89,42 zł | 109,99 zł |
| 6 | ST46804ST | 11 mm | 183 | 23,1 | 23 | 96,22 zł | 118,35 zł |
| 6 | GL46805 | 12 mm | 195 | 25 | 24,1 | 97,20 zł | 119,56 zł |
| 6 | ST46806ST | 13 mm | 207 | 27,1 | 26,2 | 98,00 zł | 120,54 zł |
| 6 | GL46807 | 14 mm | 219 | 29,3 | 26,7 | 98,67 zł | 121,36 zł |
| 6 | ST46808ST | 15 mm | 231 | 31,2 | 29,9 | 104,86 zł | 128,97 zł |
| 6 | GL46809 | 16 mm | 242 | 33,2 | 31,7 | 108,65 zł | 133,64 zł |
| 6 | GL46810 | 17 mm | 254 | 35,5 | 32,2 | 111,04 zł | 136,58 zł |
| 6 | GL46811 | 18 mm | 267 | 37,5 | 33,3 | 114,78 zł | 141,18 zł |
| 6 | ST46812ST | 19 mm | 280 | 39,8 | 36 | 117,29 zł | 144,27 zł |
| 6 | GL46813 | 20 mm | 297 | 45,9 | 42 | 165,98 zł | 204,16 zł |
| 6 | GL46814 | 21 mm | 316 | 45,9 | 42 | 166,41 zł | 204,69 zł |
| 6 | GL46815 | 22 mm | 335 | 48,4 | 42 | 166,84 zł | 205,21 zł |
| 6 | ST46816ST | 24 mm | 356 | 51,9 | 49 | 197,77 zł | 243,26 zł |
| 6 | GL46817 | 25 mm | 378 | 53,9 | 49 | 216,27 zł | 266,01 zł |



KLUCZE PŁASKO-OCZKOWE XL X-BEAM™ Z GRZECHOTKĄ GEARWRENCH®





ZESTAW 8 KLUCZY PŁASKO-OCZKOWYCH XL X-BEAM Z GRZECHOTKĄ

|  | KOD TOWARU | CENA NETTO | CENA BRUTTO |
|---|------------|------------|-------------|
| 4 | ST08015SJ | 322,41 zł | 396,56 zł |

Rozmiary: 8, 10, 12, 13, 14, 15, 17, 19 mm



ZESTAW 10 KLUCZY PŁASKO-OCZKOWYCH XL X-BEAM Z GRZECHOTKĄ

|  | KOD TOWARU | CENA NETTO | CENA BRUTTO |
|---|------------|------------|-------------|
| 4 | ST08016 | 400,11 zł | 492,14 zł |

Rozmiary: 8, 10, 12, 13, 14, 15, 16, 17, 18, 19 mm

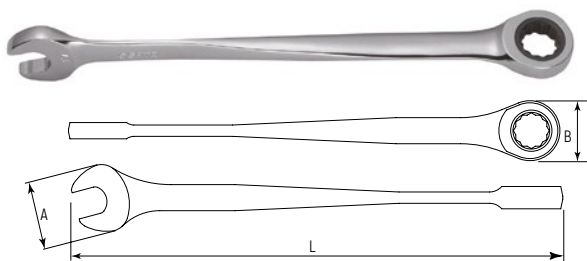

KLUCZ PŁASKO-OCZKOWY XL X-BEAM Z GRZECHOTKĄ

|  | KOD TOWARU | ROZMIAR | L (mm) | A (mm) | B (mm) | CENA NETTO | CENA BRUTTO |
|---|------------|---------|--------|--------|--------|------------|-------------|
| 6 | ST46301 | 8 mm | 151 | 16,5 | 18,5 | 30,62 zł | 37,67 zł |
| 6 | GL46302 | 9 mm | 165 | 17,8 | 19,6 | 33,75 zł | 41,51 zł |
| 6 | ST46303ST | 10 mm | 181 | 19,8 | 22 | 35,40 zł | 43,54 zł |
| 6 | GL46304 | 11 mm | 196 | 21,7 | 24 | 36,08 zł | 44,37 zł |
| 6 | ST46305ST | 12 mm | 207,8 | 23,0 | 25,3 | 36,81 zł | 45,28 zł |
| 6 | ST46306ST | 13 mm | 220,8 | 25,0 | 27,4 | 40,55 zł | 49,87 zł |
| 6 | GL46307 | 14 mm | 235,8 | 26,3 | 29 | 43,00 zł | 52,89 zł |
| 6 | ST46308ST | 15 mm | 250 | 28,7 | 31,3 | 47,28 zł | 58,16 zł |
| 6 | ST46309 | 16 mm | 261 | 30,5 | 33,3 | 49,18 zł | 60,49 zł |
| 6 | ST46310ST | 17 mm | 276 | 31,5 | 35 | 54,02 zł | 66,45 zł |
| 6 | ST46311 | 18 mm | 290 | 32,5 | 36 | 55,37 zł | 68,10 zł |
| 6 | ST46312ST | 19 mm | 306 | 34,0 | 37 | 67,74 zł | 83,32 zł |

ADAPTERY SZYBKOMOCUJĄCE



ADAPTER SZYBKOMOCUJĄCY DO KLUCZY
PŁASKO - OCZKOWYCH Z GRZECHOTKĄ

|  | KOD TOWARU | ROZMIAR | CENA NETTO | CENA BRUTTO |
|---|------------|------------|------------|-------------|
| 10 | ST46654ST | 1/4"x10 mm | 33,62 zł | 41,35 zł |
| 10 | ST46655ST | 3/8"x13 mm | 39,37 zł | 48,43 zł |
| 10 | ST46656ST | 1/2"x19 mm | 42,24 zł | 51,96 zł |

Przy zastosowaniu adaptera z odpowiednim kluczem płasko-oczkowym z grzechotką uzyskujemy pracę jak z grzechotką szybkomocującą.



ZESTAW 3 ADAPTERÓW SZYBKOMOCUJĄCYCH DO
KLUCZY PŁASKO-OCZKOWYCH Z GRZECHOTKĄ

|  | KOD TOWARU | CENA NETTO | CENA BRUTTO |
|---|------------|------------|-------------|
| 10 | ST09084SJ | 102,05 zł | 125,52 zł |

Rozmiary: 1/4" x 10 mm, 3/8" x 13 mm, 1/2" x 19 mm

Przy zastosowaniu adaptera z odpowiednim kluczem płasko-oczkowym z grzechotką uzyskujemy pracę jak z grzechotką szybkomocującą.

KLUCZE PŁASKO-OCZKOWE, KLUCZE PŁASKIE I OCZKOWE





ZESTAW 9 KLUCZY PŁASKO-OCZKOWYCH METRYCZNYCH NA PANELU

|  | KOD TOWARU | CENA NETTO | CENA BRUTTO |
|---|------------|------------|-------------|
| 3 | ST09020SJ | 154,41 zł | 189,92 zł |

Rozmiary: 8, 10, 11, 12, 13, 14, 15, 17, 19 mm



ZESTAW 11 KLUCZY PŁASKO-OCZKOWYCH CALOWYCH NA PANELU

|  | KOD TOWARU | CENA NETTO | CENA BRUTTO |
|---|------------|------------|-------------|
| 2 | ST09021SJ | 185,40 zł | 228,04 zł |

Rozmiary: 1/4, 5/16, 3/8, 7/16, 1/2, 9/16, 5/8, 11/16, 3/4, 13/16, 7/8"



ZESTAW 11 KLUCZY PŁASKO-OCZKOWYCH METRYCZNYCH NA PANELU

|  | KOD TOWARU | CENA NETTO | CENA BRUTTO |
|---|------------|------------|-------------|
| 2 | ST09022SJ | 197,77 zł | 243,26 zł |

Rozmiary: 8, 9, 10, 11, 12, 13, 14, 15, 17, 19, 22 mm



ZESTAW 8 KLUCZY PŁASKICH DWUSTRONNYCH W SASZETCE

|  | KOD TOWARU | CENA NETTO | CENA BRUTTO |
|---|------------|------------|-------------|
| 6 | ST08013 | 146,93 zł | 180,73 zł |

Rozmiary: 6x7, 8x9, 10x11, 12x13, 14x15, 16x17, 18x19, 21x22 mm



ZESTAW 9 KLUCZY PŁASKO-OCZKOWYCH CAŁOWYCH W SZASZETCE

| KOD TOWARU | CENA NETTO | CENA BRUTTO |
|---------------|------------|-------------|
| 3 ST09019SJ | 188,64 zł | 232,03 zł |

Rozmiary: 1/4, 5/16, 3/8, 7/16, 1/2, 9/16, 5/8, 11/16, 3/4"



ZESTAW 14 KLUCZY PŁASKO-OCZKOWYCH W SZASZETCE

| KOD TOWARU | CENA NETTO | CENA BRUTTO |
|----------------|------------|-------------|
| 12 ST09026SJ | 298,52 zł | 367,18 zł |

Rozmiary: 8, 9, 10, 11, 12, 13, 14, 15, 16, 17, 18, 19, 22, 24 mm



ZESTAW 23 KLUCZY PŁASKO-OCZKOWYCH W SZASZETCE

| KOD TOWARU | CENA NETTO | CENA BRUTTO |
|---------------|------------|-------------|
| 4 ST09027SJ | 533,33 zł | 656,00 zł |

Rozmiary: 6, 7, 8, 9, 10, 11, 12, 13, 14, 15, 16, 17, 18, 19, 20, 21, 22, 23, 24, 25, 27, 30, 32 mm



ZESTAW 13 KLUCZY PŁASKICH DWUSTRONNYCH W SZASZETCE

| KOD TOWARU | CENA NETTO | CENA BRUTTO |
|---------------|------------|-------------|
| 4 ST09029SJ | 358,67 zł | 441,16 zł |

Rozmiary: 6 x 7, 8 x 10, 10 x 12, 11 x 13, 12 x 14, 14 x 17, 17 x 19, 19 x 21, 21 x 23, 22 x 24, 23 x 26, 24 x 27, 30 x 32 mm



ZESTAW 12 KLUCZY PŁASKO OCZKOWYCH W SZASZETCE

| KOD TOWARU | CENA NETTO | CENA BRUTTO |
|--------------|------------|-------------|
| 12 ST09063 | 404,67 zł | 497,74 zł |

Rozmiary: 6, 8, 10, 12, 13, 14, 17, 19, 22, 24, 30, 32 mm



ZESTAW 11 KLUCZY PŁASKO-OCZKOWYCH W SZASZETCE

| KOD TOWARU | CENA NETTO | CENA BRUTTO |
|----------------|------------|-------------|
| 12 ST09064SJ | 226,92 zł | 279,12 zł |

Rozmiary: 8, 9, 10, 11, 12, 13, 14, 17, 19, 21, 24 mm



ZESTAW 7 KLUCZY PŁASKO-OCZKOWYCH W SASZETCE

| KOD TOWARU | CENA NETTO | CENA BRUTTO |
|----------------|------------|-------------|
| 12 ST09070SJ | 114,17 zł | 140,42 zł |

Rozmiary: 8, 10, 12, 13, 14, 17, 19 mm



ZESTAW 7 KLUCZY PŁASKICH DWUSTRONNYCH W SASZETCE

| KOD TOWARU | CENA NETTO | CENA BRUTTO |
|----------------|------------|-------------|
| 12 ST09073SJ | 129,72 zł | 159,56 zł |

Rozmiary: 6x7 mm, 8x9 mm, 10x11 mm, 12x13 mm, 14x15 mm, 16x17 mm, 19x21 mm



ZESTAW 16 KLUCZY PŁASKO-OCZKOWYCH CALOWYCH W SASZETCE

| KOD TOWARU | CENA NETTO | CENA BRUTTO |
|---------------|------------|-------------|
| 4 ST09074SJ | 536,53 zł | 659,93 zł |

Rozmiary: 1/4", 5/16", 3/8", 7/16", 1/2", 9/16", 5/8", 11/16", 3/4", 13/16", 7/8", 15/16", 1", 1 1/16", 1 1/8", 1 1/4"



ZESTAW 26 KLUCZY PŁASKO-OCZKOWYCH W SASZETCE

| KOD TOWARU | CENA NETTO | CENA BRUTTO |
|-------------|------------|-------------|
| 1 ST09093 | 773,68 zł | 951,63 zł |

Rozmiary: 6, 7, 8, 9, 10, 11, 12, 13, 14, 15, 16, 17, 18, 19, 20, 21, 22, 23, 24, 25, 26, 27, 28, 29, 30, 32 mm



ZESTAW 7 KLUCZY PŁASKO-OCZKOWYCH KRÓTKICH

| KOD TOWARU | CENA NETTO | CENA BRUTTO |
|----------------|------------|-------------|
| 12 ST09033SJ | 123,41 zł | 151,80 zł |

Rozmiary: 10, 11, 12, 13, 14, 17, 19 mm

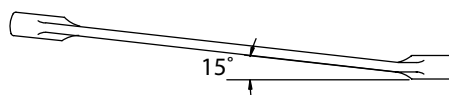
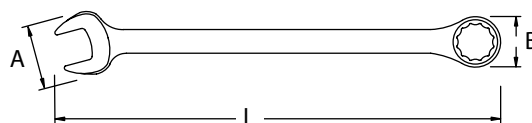
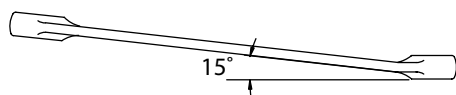
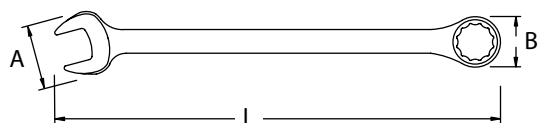

KLUCZ PŁASKO-OCZKOWY CALOWY

|  | KOD TOWARU | ROZMIAR | L (mm) | A (mm) | B (mm) | CENA NETTO | CENA BRUTTO |
|---|------------|---------|--------|--------|--------|-----------------|-----------------|
| 6 | ST40101SC | 1/4" | 125,9 | 13,5 | 10,76 | 11,21 zł | 13,79 zł |
| 6 | ST40102SC | 5/16" | 140 | 16,5 | 13,6 | 11,85 zł | 14,57 zł |
| 6 | ST40103SC | 3/8" | 159 | 20,5 | 16 | 13,12 zł | 16,13 zł |
| 6 | ST40104SC | 7/16" | 165 | 22,5 | 17,5 | 13,75 zł | 16,91 zł |
| 6 | ST40105SC | 1/2" | 177 | 27 | 20 | 14,51 zł | 17,85 zł |
| 6 | ST40106SC | 9/16" | 190 | 29 | 21,5 | 15,71 zł | 19,33 zł |
| 6 | ST40107SC | 5/8" | 208 | 33 | 24 | 16,28 zł | 20,03 zł |
| 6 | ST40108SC | 11/16" | 225 | 35 | 26 | 18,88 zł | 23,22 zł |
| 6 | ST40109SC | 3/4" | 248 | 39 | 28 | 25,22 zł | 31,02 zł |
| 4 | ST40110SC | 13/16" | 271 | 43 | 31 | 28,51 zł | 35,07 zł |
| 4 | GL40111 | 7/8" | 293 | 45,3 | 32 | 31,68 zł | 38,97 zł |
| 4 | GL40112 | 15/16" | 316 | 49 | 34 | 38,08 zł | 46,84 zł |
| 4 | ST40113SC | 1" | 335 | 51 | 37,5 | 40,99 zł | 50,42 zł |
| 4 | GL40114 | 1,1/16" | 359 | 55 | 39 | 44,48 zł | 54,71 zł |
| 4 | GL40115 | 1,1/8" | 402 | 63 | 42,8 | 54,05 zł | 66,48 zł |
| 4 | GL40116 | 1,1/4" | 430 | 65,6 | 46 | 63,68 zł | 78,32 zł |

KLUCZ PŁASKO-OCZKOWY METRYCZNY

|  | KOD TOWARU | ROZMIAR | L (mm) | A (mm) | B (mm) | CENA NETTO | CENA BRUTTO |
|---|------------|---------|--------|--------|--------|-----------------|-----------------|
| 6 | ST40233SC | 5,5 | 127 | 13 | 11,4 | 9,25 zł | 11,38 zł |
| 6 | ST40201SC | 6 | 127 | 13 | 11,4 | 10,01 zł | 12,31 zł |
| 6 | ST40202SC | 7 | 133 | 14,4 | 12,3 | 10,52 zł | 12,94 zł |
| 6 | ST40203SC | 8 | 140 | 16,5 | 13,6 | 11,21 zł | 13,79 zł |
| 6 | ST40204SC | 9 | 149 | 18,5 | 15 | 11,34 zł | 13,95 zł |
| 6 | ST40205SC | 10 | 159 | 20,5 | 16 | 11,53 zł | 14,18 zł |
| 6 | ST40206SC | 11 | 165 | 22,5 | 17,5 | 12,10 zł | 14,89 zł |
| 6 | ST40207SC | 12 | 171 | 25 | 18,5 | 12,48 zł | 15,35 zł |
| 6 | ST40208SC | 13 | 177 | 27 | 20 | 13,37 zł | 16,44 zł |
| 6 | ST40209SC | 14 | 190 | 29 | 21,5 | 14,38 zł | 17,69 zł |
| 6 | ST40210SC | 15 | 199 | 31 | 22,5 | 16,92 zł | 20,81 zł |
| 6 | ST40211SC | 16 | 208 | 33 | 24 | 17,61 zł | 21,67 zł |
| 6 | ST40212SC | 17 | 225 | 35 | 26 | 19,26 zł | 23,69 zł |
| 6 | ST40213SC | 18 | 237 | 37 | 26,6 | 21,23 zł | 26,11 zł |
| 6 | ST40214SC | 19 | 248 | 39 | 28 | 24,65 zł | 30,32 zł |
| 4 | ST40215SC | 20 | 265 | 42 | 30 | 27,12 zł | 33,36 zł |
| 4 | ST40216SC | 21 | 271 | 43 | 31 | 29,34 zł | 36,08 zł |
| 4 | ST40217SC | 22 | 293 | 45,3 | 32 | 32,63 zł | 40,14 zł |
| 4 | ST40218SC | 23 | 304 | 47,5 | 33 | 33,90 zł | 41,69 zł |
| 4 | ST40219SC | 24 | 316 | 49 | 34 | 37,13 zł | 45,67 zł |
| 4 | ST40220SC | 25 | 335 | 51 | 37,5 | 39,98 zł | 49,18 zł |
| 4 | GL40235 | 26 | 348 | 54 | 37,4 | 44,48 zł | 54,71 zł |
| 4 | ST40221SC | 27 | 359 | 55 | 39 | 45,11 zł | 55,49 zł |
| 2 | ST40236SC | 28 | 402 | 62,5 | 42,6 | 55,69 zł | 68,50 zł |
| 2 | ST40237SC | 29 | 402 | 62,5 | 42,6 | 57,28 zł | 70,45 zł |
| 2 | ST40222SC | 30 | 415 | 65 | 43 | 60,45 zł | 74,35 zł |
| 2 | ST40223SC | 32 | 426 | 66,5 | 46 | 67,54 zł | 83,08 zł |

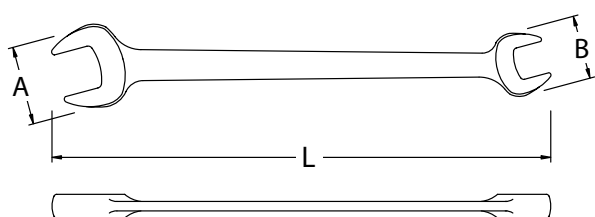

KLUCZ PŁASKI DWUSTRONNY METRYCZNY

| KOD TOWARU | ROZMIAR | L (mm) | A (mm) | B (mm) | CENA NETTO | CENA BRUTTO |
|-------------|------------|--------|--------|--------|------------|-------------|
| 6 ST41201SC | 6 x 7 mm | 124 | 12,5 | 16,5 | 12,17 zł | 14,96 zł |
| 6 ST41202SC | 8 x 10 mm | 150 | 16,5 | 20,8 | 12,86 zł | 15,82 zł |
| 6 ST41203SC | 10 x 12 mm | 163 | 20,8 | 25 | 13,94 zł | 17,15 zł |
| 6 ST41204SC | 11 x 13 mm | 175 | 23 | 27 | 14,26 zł | 17,53 zł |
| 6 ST41205SC | 12 x 14 mm | 187 | 25 | 29 | 17,04 zł | 20,96 zł |
| 6 GL41206 | 14 x 17 mm | 201 | 29 | 35,5 | 22,49 zł | 27,67 zł |
| 6 ST41207SC | 17 x 19 mm | 228 | 35,5 | 39,7 | 25,22 zł | 31,02 zł |
| 4 GL41208 | 19 x 21 mm | 240 | 39,7 | 43,8 | 28,51 zł | 35,07 zł |
| 4 GL41209 | 21 x 23 mm | 262 | 43,8 | 48 | 34,91 zł | 42,94 zł |
| 4 ST41210SC | 22 x 24 mm | 285 | 46 | 50 | 38,08 zł | 46,84 zł |
| 4 GL41211 | 23 x 26 mm | 300 | 48 | 54,3 | 42,58 zł | 52,37 zł |
| 4 ST41212SC | 24 x 27 mm | 300 | 48 | 54,3 | 44,48 zł | 54,71 zł |
| 4 ST41213SC | 30 x 32 mm | 310 | 62 | 66,8 | 63,68 zł | 78,32 zł |
| 4 GL41214 | 16 x 18 mm | 200,0 | 33,4 | 35,5 | 24,65 zł | 30,32 zł |
| 4 ST41215SC | 19 x 22 mm | 254,0 | 43,8 | 46,0 | 28,96 zł | 35,62 zł |
| 6 ST41216SC | 5,5 x 7 mm | 124,0 | 12,5 | 16,5 | 11,85 zł | 14,57 zł |
| 6 GL41217 | 9 x 11 mm | 150,0 | 20,8 | 23,0 | 13,24 zł | 16,29 zł |
| 6 ST41218SC | 13 x 15 mm | 182,0 | 27,0 | 33,4 | 18,88 zł | 23,22 zł |
| 6 GL41219 | 13 x 16 mm | 182,0 | 27,0 | 33,4 | 19,64 zł | 24,16 zł |
| 4 GL41220 | 27 x 30 mm | 290,0 | 56,4 | 62,5 | 54,05 zł | 66,48 zł |
| 4 GL41221 | 30 x 34 mm | 329,0 | 66,8 | 69,7 | 82,94 zł | 102,01 zł |
| 4 GL41222 | 32 x 34 mm | 329,0 | 66,8 | 69,7 | 102,07 zł | 125,55 zł |
| 4 ST41223SC | 34 x 36 mm | 341,0 | 70,0 | 75,5 | 114,87 zł | 141,29 zł |
| 4 GL41225 | 18 x 19 mm | 227,0 | 34,7 | 38,9 | 26,36 zł | 32,42 zł |
| 4 GL41226 | 21 x 22 mm | 261,0 | 43,1 | 45,2 | 29,97 zł | 36,86 zł |
| 4 GL41227 | 20 x 22 mm | 261,0 | 43,1 | 45,2 | 36,24 zł | 44,58 zł |
| 6 GL41301 | 8 x 9 mm | 149,4 | 16,7 | 20,9 | 12,55 zł | 15,43 zł |
| 6 GL41302 | 10 x 11 mm | 149,4 | 20,1 | 25,1 | 13,62 zł | 16,76 zł |
| 6 ST41303SC | 12 x 13 mm | 174,2 | 25,1 | 27,2 | 14,64 zł | 18,00 zł |
| 6 GL41304 | 14 x 15 mm | 200,0 | 29,3 | 33,4 | 20,59 zł | 25,33 zł |
| 6 GL41305 | 16 x 17 mm | 200,0 | 33,4 | 35,5 | 24,08 zł | 29,61 zł |

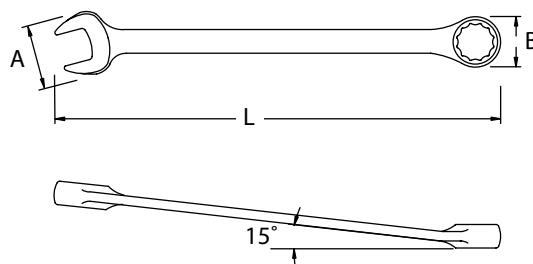

KLUCZ PŁASKO-OCZKOWY METRYCZNY JUMBO

| KOD TOWARU | ROZMIAR | L (mm) | A (mm) | B (mm) | CENA NETTO | CENA BRUTTO |
|-------------|---------|--------|--------|--------|------------|-------------|
| 2 ST40241SC | 34 mm | 476 | 71 | 50 | 95,74 zł | 117,76 zł |
| 2 ST40242SC | 35 mm | 476 | 71 | 50 | 96,31 zł | 118,46 zł |
| 2 ST40243SC | 36 mm | 501 | 79 | 55,5 | 97,64 zł | 120,09 zł |
| 2 ST40244SC | 38 mm | 501 | 79 | 55,5 | 101,31 zł | 124,61 zł |
| 2 ST40245SC | 41 mm | 578 | 86,5 | 61 | 106,25 zł | 130,69 zł |
| 2 ST40246SC | 42 mm | 578 | 86,5 | 61 | 114,87 zł | 141,29 zł |
| 2 ST40248SC | 46 mm | 615 | 93 | 65,5 | 127,67 zł | 157,03 zł |
| 2 ST40249SC | 48 mm | 654 | 100 | 74,5 | 159,73 zł | 196,47 zł |
| 2 ST40250SC | 50 mm | 650 | 72 | 72 | 172,59 zł | 212,29 zł |
| 2 ST40251SC | 55 mm | 667 | 109 | 82 | 307,04 zł | 377,66 zł |
| 2 ST40252SC | 60 mm | 692 | 120 | 87 | 319,84 zł | 393,40 zł |

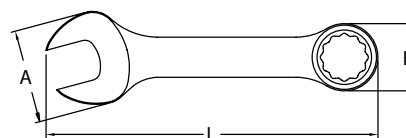

KLUCZ PŁASKO-OCZKOWY KRÓTKI METRYCZNY

| KOD TOWARU | ROZMIAR | L (mm) | A (mm) | B (mm) | CENA NETTO | CENA BRUTTO |
|-------------|---------|--------|--------|--------|------------|-------------|
| 6 SC49201 | 10 | 95,5 | 20,5 | 16 | 9,25 zł | 11,38 zł |
| 6 ST49202BU | 11 | 103 | 22,6 | 17,5 | 11,15 zł | 13,72 zł |
| 6 SC49203 | 12 | 106,5 | 24,6 | 18,5 | 11,53 zł | 14,18 zł |
| 6 SC49204 | 13 | 108,5 | 26,7 | 20 | 11,85 zł | 14,57 zł |
| 6 SC49205 | 14 | 115,5 | 29 | 21,5 | 12,48 zł | 15,35 zł |
| 6 SC49208 | 17 | 127,5 | 35 | 26 | 17,55 zł | 21,59 zł |
| 6 GL49210 | 19 | 139,5 | 39,5 | 28 | 18,88 zł | 23,22 zł |



KLUCZE OCZKOWE X-BEAM





ZESTAW 8 KLUCZY PŁASKO-OCZKOWYCH XL X-BEAM

|  | KOD TOWARU | CENA NETTO | CENA BRUTTO |
|---|------------|------------|-------------|
| 4 | GL08005 | 237,24 zł | 291,81 zł |

Rozmiary: 8, 10, 12, 13, 14, 15, 17, 19 mm



ZESTAW 7 KLUCZY PŁASKO-OCZKOWYCH XL X-BEAM

|  | KOD TOWARU | CENA NETTO | CENA BRUTTO |
|---|------------|------------|-------------|
| 4 | ST08017 | 216,51 zł | 266,31 zł |

Rozmiary: 8, 10, 12, 13, 14, 17, 19 mm



ZESTAW 10 KLUCZY PŁASKO-OCZKOWYCH XL X-BEAM

|  | KOD TOWARU | CENA NETTO | CENA BRUTTO |
|---|------------|------------|-------------|
| 4 | ST08006SJ | 278,25 zł | 342,25 zł |

Rozmiary: 8, 10, 12, 13, 14, 15, 17, 18, 19 mm

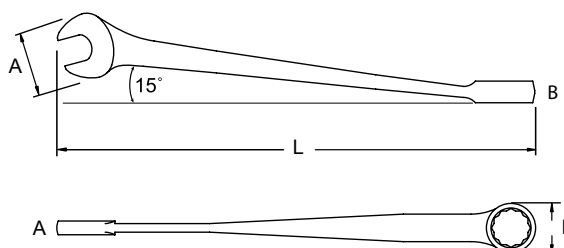

KLUCZ PŁASKO-OCZKOWY XL X-BEAM METRYCZNY

|  | KOD TOWARU | ROZMIAR | L (mm) | A (mm) | B (mm) | CENA NETTO | CENA BRUTTO |
|---|------------|---------|--------|--------|--------|------------|-------------|
| 6 | ST40281SC | 8 mm | 147 | 18,5 | 13,6 | 21,04 zł | 25,87 zł |
| 6 | ST40282SC | 9 mm | 158 | 20,5 | 15 | 22,05 zł | 27,12 zł |
| 6 | ST40283SC | 10 mm | 166 | 23,2 | 16,1 | 23,19 zł | 28,52 zł |
| 6 | ST40284SC | 11 mm | 185 | 25,5 | 17,4 | 24,52 zł | 30,16 zł |
| 6 | ST40285SC | 12 mm | 196 | 27,5 | 18,5 | 25,22 zł | 31,02 zł |
| 6 | ST40286SC | 13 mm | 206 | 28,5 | 18,8 | 25,85 zł | 31,80 zł |
| 6 | ST40287SC | 14 mm | 222 | 32,5 | 21,5 | 29,34 zł | 36,08 zł |
| 6 | ST40288SC | 15 mm | 232 | 33,5 | 22,6 | 31,68 zł | 38,97 zł |
| 6 | ST40289SC | 16 mm | 242 | 35,5 | 24 | 33,07 zł | 40,68 zł |
| 6 | ST40290SC | 17 mm | 260 | 38,5 | 26 | 38,08 zł | 46,84 zł |
| 6 | ST40291SC | 18 mm | 269 | 39 | 26,6 | 41,18 zł | 50,66 zł |
| 6 | ST40292SC | 19 mm | 278,7 | 42,5 | 28 | 44,48 zł | 54,71 zł |



ZESTAW 8 KLUCZY OCZKOWYCH GIĘTYCH DWUSTRONNIE W SZASZETCE 40°

| KOD TOWARU | CENA NETTO | CENA BRUTTO |
|----------------|------------|-------------|
| 12 ST08004SJ | 209,35 zł | 257,50 zł |

Rozmiary: 6x7, 8x9, 10x11, 12x13, 14x15, 16x17, 17x19, 21x23 mm

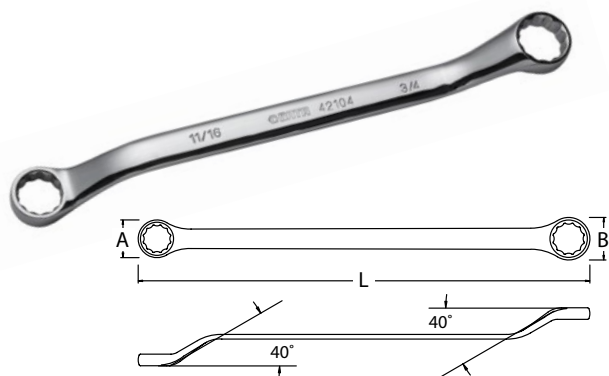

KLUCZ OCZKOWO GIĘTY METRYCZNY DWUSTRONNY 40°

| KOD TOWARU | ROZMIAR | L (mm) | A (mm) | B (mm) | CENA NETTO | CENA BRUTTO |
|---------------|------------|--------|--------|--------|------------|-------------|
| 6 ST42201SC | 8 x 10 mm | 185 | 14 | 16 | 16,92 zł | 20,81 zł |
| 6 ST42202SC | 10 x 12 mm | 196 | 16,2 | 18,4 | 18,88 zł | 23,22 zł |
| 6 ST42203SC | 11 x 13 mm | 205 | 18,4 | 20,7 | 21,99 zł | 27,04 zł |
| 6 ST42204SC | 12 x 14 mm | 220 | 19,8 | 21,8 | 22,68 zł | 27,90 zł |
| 6 ST42205SC | 14 x 17 mm | 235 | 22,7 | 25,7 | 24,77 zł | 30,47 zł |
| 6 ST42206SC | 17 x 19 mm | 250 | 26,6 | 27,7 | 31,30 zł | 38,50 zł |
| 4 ST42207SC | 19 x 21 mm | 270 | 28 | 32 | 31,68 zł | 38,97 zł |
| 4 ST42208SC | 21 x 23 mm | 290 | 30,5 | 33 | 43,27 zł | 53,23 zł |
| 4 ST42209SC | 22 x 24 mm | 320 | 32 | 34 | 43,91 zł | 54,01 zł |
| 4 GL42210 | 23 x 26 mm | 360 | 34 | 39 | 44,48 zł | 54,71 zł |
| 4 ST42211SC | 24 x 27 mm | 360 | 34 | 39 | 53,10 zł | 65,31 zł |
| 4 ST42212SC | 30 x 32 mm | 420 | 42,8 | 46,3 | 64,88 zł | 79,80 zł |
| 6 ST42213SC | 6 x 7 mm | 165 | 11,3 | 13,5 | 16,09 zł | 19,79 zł |
| 6 ST42214SC | 8 x 9 mm | 175 | 14,2 | 14,5 | 16,28 zł | 20,03 zł |
| 6 ST42215SC | 10 x 11 mm | 195 | 16,2 | 18,4 | 18,69 zł | 22,99 zł |
| 6 ST42216SC | 12 x 13 mm | 205 | 18,4 | 20,7 | 22,30 zł | 27,43 zł |
| 6 ST42217SC | 14 x 15 mm | 235 | 22,5 | 24,5 | 24,46 zł | 30,08 zł |
| 6 ST42218SC | 16 x 17 mm | 240 | 24,5 | 25,5 | 25,22 zł | 31,02 zł |
| 6 ST42220SC | 19x22 mm | 270 | 28 | 32 | 42,58 zł | 52,37 zł |
| 6 ST42221SC | 5.5x7 mm | 165 | 11,3 | 13,5 | 15,97 zł | 19,64 zł |
| 6 ST42222SC | 9x11 mm | 195 | 16,2 | 18,4 | 18,50 zł | 22,76 zł |
| 6 ST42223SC | 13x15 mm | 235 | 22,5 | 24,8 | 23,32 zł | 28,68 zł |
| 6 ST42224SC | 13x16 mm | 235 | 22,5 | 24,8 | 23,70 zł | 29,15 zł |
| 4 ST42225SC | 27x30 mm | 390 | 39 | 42,8 | 62,73 zł | 77,15 zł |



ZESTAW 11 KLUCZY OCZKOWYCH GIĘTYCH DEEP OFFSET 70°

| KOD TOWARU | CENA NETTO | CENA BRUTTO |
|-------------|------------|-------------|
| 6 ST08023 | 494,88 zł | 608,71 zł |

Rozmiary: 6 x 7, 8 x 9, 10 x 11, 12 x 13, 14 x 15, 16 x 17, 18 x 19, 20 x 22, 21 x 23, 24 x 27, 30 x 32 mm

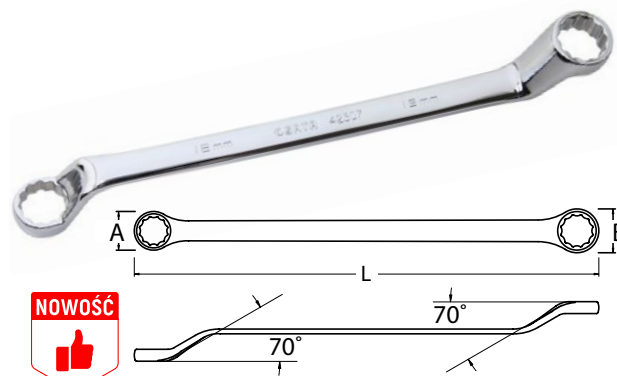

KLUCZ OCZKOWY DEEP OFFSET 70°

| KOD TOWARU | ROZMIAR | L (mm) | A (mm) | B (mm) | CENA NETTO | CENA BRUTTO |
|--------------|------------|--------|--------|--------|------------|-------------|
| 16 ST42301 | 6 x 7 mm | 170 | 10,7 | 11,2 | 24,08 zł | 29,61 zł |
| 16 ST42302 | 8 x 9 mm | 183 | 11,8 | 13,3 | 24,65 zł | 30,32 zł |
| 16 ST42303 | 10 x 11 mm | 195 | 14,7 | 16,1 | 25,22 zł | 31,02 zł |
| 16 ST42304 | 12 x 13 mm | 213 | 17,9 | 19,1 | 28,51 zł | 35,07 zł |
| 12 ST42305 | 14 x 15 mm | 225 | 20,6 | 21,5 | 31,68 zł | 38,97 zł |
| 12 ST42306 | 16 x 17 mm | 245 | 23,6 | 24,6 | 38,08 zł | 46,84 zł |
| 12 ST42307 | 18 x 19 mm | 265 | 26,3 | 27,3 | 44,48 zł | 54,71 zł |
| 12 ST42309 | 20 x 22 mm | 288 | 28,8 | 31,8 | 50,88 zł | 62,58 zł |
| 12 ST42310 | 21 x 23 mm | 305 | 30,1 | 34,1 | 57,28 zł | 70,45 zł |
| 6 ST42312 | 24 x 27 mm | 325 | 34,6 | 38,1 | 63,68 zł | 78,32 zł |
| 6 ST42315 | 30 x 32 mm | 370 | 42,7 | 45,7 | 76,54 zł | 94,14 zł |



ZESTAW 4 KLUCZY OCZKOWYCH DWUSTRONNYCH E-TORX®

|  | KOD TOWARU | CENA NETTO | CENA BRUTTO |
|---|------------|------------|-------------|
| 6 | ST09012SJ | 82,94 zł | 102,02 zł |

Rozmiary: E6 x E8, E10 x E12, E14 x E18, E20 x E24



KLUCZ OCZKOWY E-TORX DWUSTRONNY

|  | KOD TOWARU | ROZMIAR | CENA NETTO | CENA BRUTTO |
|---|------------|-----------|------------|-------------|
| 6 | ST45201SC | E6 X E8 | 20,85 zł | 25,64 zł |
| 6 | ST45202SC | E10 X E12 | 21,48 zł | 26,42 zł |
| 6 | ST45203SC | E14 X E18 | 22,75 zł | 27,98 zł |
| 6 | ST45204SC | E20 X E24 | 37,95 zł | 46,68 zł |

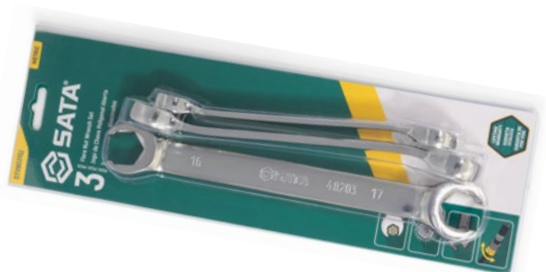

ZESTAW 3 KLUCZY OCZKOWYCH PÓŁOTWARTYCH DO PRZEWODÓW HAMULCOWYCH METRYCZNYCH

|  | KOD TOWARU | CENA NETTO | CENA BRUTTO |
|---|------------|------------|-------------|
| 6 | ST09031SJ | 55,37 zł | 68,10 zł |

Rozmiary: 9x11, 13x14, 16x17 mm



ZESTAW 3 KLUCZY OCZKOWYCH PÓŁOTWARTYCH DO PRZEWODÓW HAMULCOWYCH CAŁOWYCH

|  | KOD TOWARU | CENA NETTO | CENA BRUTTO |
|---|------------|------------|-------------|
| 6 | ST09032 | 55,37 zł | 68,10 zł |

Rozmiary: 3/8" x 7/16", 1/2" x 9/16", 5/8" x 11/16"



ZESTAW 6 KLUCZY PŁASKO-NASADOWYCH PRZEGUBOWYCH

|  | KOD TOWARU | CENA NETTO | CENA BRUTTO |
|---|------------|------------|-------------|
| 6 | ST09037SJ | 290,19 zł | 356,94 zł |

Rozmiary: 10, 12, 13, 14, 17, 19 mm



ZESTAW 3 KLUCZY NASADOWYCH PRZEGUBOWYCH DWUSTRONNYCH

|  | NOWY KOD TOWARU | STARY KOD TOWARU | CENA NETTO | CENA BRUTTO |
|---|-----------------|------------------|------------|-------------|
| 6 | ST08042 | GL09044 | 148,28 zł | 182,39 zł |

Rozmiary: 8x10, 12x14, 17x19 mm



KLUCZ OCZKOWY PÓŁOTWARTY DO PRZEWODÓW HAMULCOWYCH CAŁOWY

| KOD TOWARU | ROZMIAR | L (mm) | A (mm) | B (mm) | CENA NETTO | CENA BRUTTO |
|------------|-------------|--------|--------|--------|------------|-------------|
| 6 GL48301 | 3/8"x7/16" | 152 | 19,4 | 22,2 | 20,09 zł | 24,70 zł |
| 6 GL48302 | 1/2"x9/16" | 178 | 24,9 | 26,1 | 21,48 zł | 26,42 zł |
| 6 GL48303 | 5/8"x11/16" | 193 | 27,5 | 30,5 | 25,22 zł | 31,02 zł |



KLUCZ OCZKOWY PÓŁOTWARTY DO PRZEWODÓW HAMULCOWYCH METRYCZNY

| KOD TOWARU | ROZMIAR | L (mm) | A (mm) | B (mm) | CENA NETTO | CENA BRUTTO |
|-------------|---------|--------|--------|--------|------------|-------------|
| 6 ST48200SC | 8 x 10 | 140 | 17,3 | 21 | 15,97 zł | 19,64 zł |
| 6 ST48201SC | 9 x 11 | 152 | 19,4 | 22,2 | 17,93 zł | 22,05 zł |
| 6 ST48202SC | 13 x 14 | 178 | 24,9 | 26,1 | 19,94 zł | 24,53 zł |
| 6 ST48203SC | 16 x 17 | 193 | 27,5 | 30,5 | 22,55 zł | 27,74 zł |
| 6 ST48204SC | 10 x 12 | 166 | 21 | 23,4 | 18,38 zł | 22,61 zł |



KLUCZ OCZKOWY DO POBIJANIA

| KOD TOWARU | ROZMIAR | A (mm) | CENA NETTO | CENA BRUTTO |
|------------|---------|--------|------------|-------------|
| 4 ST48505 | 27 | 45 | 79,64 zł | 97,96 zł |
| 4 ST48506 | 30 | 55 | 95,74 zł | 117,76 zł |
| 4 ST48507 | 32 | 50 | 102,07 zł | 125,55 zł |
| 4 ST48509 | 36 | 55 | 114,87 zł | 141,29 zł |
| 4 SC48512 | 41 | 55 | 146,87 zł | 180,65 zł |
| 4 ST48515 | 46 | 62 | 146,87 zł | 180,65 zł |
| 3 ST48516 | 50 | 75 | 230,19 zł | 283,13 zł |
| 2 ST48517 | 55 | 85 | 255,72 zł | 314,54 zł |
| 2 ST48519 | 60 | 90 | 275,05 zł | 338,31 zł |
| 2 ST48520 | 65 | 90 | 364,70 zł | 448,58 zł |
| 2 GL48521 | 70 | 105 | 460,69 zł | 566,65 zł |

- Produkt o całkowitej obróbce cieplnej dla jednolitej twardości
- Powierzchnia antykorozyjna
- Klucz posiada otwór który pozwala na łatwe przechowywanie przez zawieszenie



KLUCZ PŁASKI DO POBIJANIA

| KOD TOWARU | ROZMIAR | A (mm) | CENA NETTO | CENA BRUTTO |
|------------|---------|--------|------------|-------------|
| 6 SC48603 | 27 | 55 | 82,94 zł | 102,01 zł |
| 6 SC48604 | 30 | 65 | 95,74 zł | 117,76 zł |
| 6 SC48605 | 32 | 60 | 102,07 zł | 125,55 zł |
| 6 SC48607 | 36 | 170 | 140,53 zł | 172,85 zł |
| 6 SC48609 | 41 | 85 | 159,73 zł | 196,47 zł |
| 6 GL48610 | 46 | 95 | 223,72 zł | 275,18 zł |
| 6 SC48611 | 50 | 100 | 275,05 zł | 338,31 zł |
| 6 SC48612 | 55 | 115 | 338,98 zł | 416,94 zł |
| 3 GL48613 | 60 | 120 | 422,29 zł | 519,42 zł |
| 3 GL48614 | 65 | 195 | 531,15 zł | 653,31 zł |
| 3 GL48615 | 70 | 150 | 608,07 zł | 747,92 zł |

- Produkt o całkowitej obróbce cieplnej dla jednolitej twardości
- Powierzchnia antykorozyjna
- Klucz posiada otwór który pozwala na łatwe przechowywanie przez zawieszenie

ZESTAWY KLUCZY NASADOWOWYCH



klucz do sukcesu
SATA



ZESTAW 36 KLUCZY NASADOWYCH 1/4" METRYCZNYCH 6-KĄTNYCH

| KOD TOWARU | CENA NETTO | CENA BRUTTO |
|---------------|------------|-------------|
| 6 ST09001SJ | 228,15 zł | 280,62 zł |

- 1 - Grzechotka szybkocmocująca
- 14 - Nasadki 6-kątne 3,5, 4, 4,5, 5, 5,5, 6, 7, 8, 9, 10, 11, 12, 13, 14 mm
- 5 - Nasadki 6-kątne długie: 8, 10, 11, 12, 13 mm
- 9 - Bity
- Slotted 4, 5, 6 mm
- Phillips #1, #3
- Hex 3, 4, 5, 6 mm
- 7 - Akcesoria
- Rekojeść wkretakowa do nasadek
- Przedłużka duplex do nasadek 2", 4"
- Przedłużka elastyczna do nasadek 1/4"
- Bit adapter
- Rekojeść typu „J” do nasadek 1/4"
- Przegub uniwersalny



ZESTAW 180 ELEMENTY KLUCZY NASADOWYCH METRYCZNYCH 1/4", 1/2", 3/8"

| KOD TOWARU | CENA NETTO | CENA BRUTTO |
|--------------|-------------|-------------|
| - ST09546G | 1 322,28 zł | 1 626,41 zł |

- 3 - 1/4", 3/8", 1/2" Profesjonalna grzechotka szybkocmocująca 72-zębny
- 1 - Adapter - Przejściówka 1/4" X 3/8"
- 3 - Adapter do bitów 1/4"X1/4", 3/8"X5/16", 1/2"X5/16"
- 2 - 1/4" Przedłużka Duplex 2", 4"
- 2 - 3/8" Przedłużka Duplex 3", 10"
- 2 - 1/2" Przedłużka Duplex 5", 10"
- 1 - 1/4" Przedłużka elastyczna - 150 mm
- 3 - Przegub uniwersalny 1/4", 3/8", 1/2"
- 1 - 1/4" Rekojeść typu T
- 1 - 1/4" Rekojeść wkretakowa
- 1 - Nasadka 3/8" do świec zapłonowych: 18 mm
- 2 - Nasadka 1/2" do świec zapłonowych: 16, 21 mm
- 13 - Nasadek 6-kątnych 1/4": 3,5, 4, 4,5, 5, 5,5, 6, 7, 8, 9, 10, 11, 12, 13, 14 mm
- 7 - Nasadek 6-kątnych długich 1/4": 4, 5, 6, 7, 8, 9, 10 mm
- 10 - Nasadek 6-kątnych 3/8": 10, 11, 12, 13, 14, 15, 16, 17, 18, 19 mm
- 6 - Nasadek 6-kątnych długich 3/8": 10, 11, 12, 13, 14, 15 mm
- 19 - Nasadek 6-kątnych 1/2": 10, 11, 12, 13, 14, 15, 16, 17, 18, 19, 20, 21, 22, 23, 24, 26, 27, 30, 32 mm
- 5 - Nasadek 6-kątnych długich 1/2": 16, 17, 18, 19, 22 mm
- 3 - 1/2" Nasadki do felg aluminiowych 17,19,21 mm
- 21 - 1/4" Nasadki do bitów: Phillips #1, #2, #3; Slotted 4, 5, 5,5, 6, 5 mm; Hex 3, 4, 5, 6, 7 mm; Torx® T8, T10, T15, T20, T25, T27, T30; Pozidriv #1, #2, #3
- 5 - 1/2" Nasadki bit do śrub wielowpustowych M5, M6, M8, M10, M12
- 3 - 1/4" Nasadki Torx E4, E6, E8
- 8 - 3/8" Nasadki Torx E5, E7, E10, E11, E12, E14, E16, E18
- 2 - 1/2" Nasadki Torx E20, E24
- 1 - Zestaw 9 kluczy trzpieniowych 6-kąt z kulka długich 1,5, 2, 2,5, 3, 4, 5, 6, 8, 10 mm
- 22-1/4" Końcówka typu Bit L-25 Phillips #0, #1, #2, #3; Hex 2, 2,5, 3, 4, 5, 6, 7, 8 mm; Slotted 6,5 mm; Tamper-Proof Torx® T10, T15, T20, T25, T27, T30; Pozidriv #1, #2, #3
- 21 - 5/16" Końcówka typu Bit L-30 Phillips #3, #4; Hex 3, 4, 5, 6, 7 mm; Slotted 8, 10, 12 mm; Torx® T40, T45, T50, T55, T60, T70; Tamper-Proof Torx® T40, T45, T50, T55, T60, T70



ZESTAW 52 KLUCZY NASADOWYCH 1/4" METRYCZNYCH 6-KĄTNYCH

| KOD TOWARU | CENA NETTO | CENA BRUTTO |
|---------------|------------|-------------|
| 6 ST09002SJ | 257,43 zł | 316,63 zł |

- 1 - Grzechotka szybkocmocująca
- 14 - Nasadki 6-kątne 3,5, 4, 4,5, 5, 5,5, 6, 7, 8, 9, 10, 11, 12, 13, 14 mm
- 4 - Nasadki 6-kątne długie 8, 10, 12, 13 mm
- 18 - Nasadki bit
- Slotted 4, 5, 5,5, 6, 5 mm
- Phillips #1, #2
- Pozidriv #1, #2
- Torx® T10, T15, T20, T25, T30, T40
- Hex 3, 4, 5, 6, 8 mm
- 9 - Bity
- Slotted 4, 5, 6, 5 mm
- Phillips #1, #3
- Hex 3, 4, 5, 6 mm
- 6 - Akcesoria
- Rekojeść wkretakowa do nasadek
- Rekojeść typu „J” do nasadek
- Przegub uniwersalny
- Przedłużka duplex do nasadek 2", 4"
- Bit adapter



ZESTAW 5 CZĘŚCIOWY KLUCZY NASADOWYCH DO ŚWIEC 3/8"

| KOD TOWARU | CENA NETTO | CENA BRUTTO |
|----------------|------------|-------------|
| 12 ST09003SJ | 179,15 zł | 220,35 zł |

- 1 szt. - Przedłużka 6"
- 1 szt. - Przedłużka z blokadą 6"
- 1 szt. - Grzechotka szybkocmocująca
- 2 szt. - Nasadki do świec 16, 21 mm



ZESTAW 13 CZĘŚCIOWY KLUCZY NASADOWYCH 1/4" METRYCZNYCH NA PANELU

| KOD TOWARU | CENA NETTO | CENA BRUTTO |
|--------------|------------|-------------|
| 6 ST09521L | 123,41 zł | 151,80 zł |

11 szt. - Nasadek 6-kątnych metrycznych 1/4": 4, 5, 6, 7, 8, 9, 10, 11, 12, 13 i 14 mm
 Akcesoria:
 1szt. - Profesjonalna grzechotka szybkoocucjąca 1/4"
 1 szt. - Przedłużka 1/4" 2" (50mm)



ZESTAW 13 KLUCZY NASADOWYCH 1/4" NA PANELU

| KOD TOWARU | CENA NETTO | CENA BRUTTO |
|--------------|------------|-------------|
| 6 ST09521G | 114,84 zł | 141,25 zł |

11 szt. - Nasadki 6 kątne: 4, 5, 6, 7, 8, 9, 10, 11, 12, 13, 14 mm
 Akcesoria:
 1szt. - Profesjonalna grzechotka szybkoocucjąca 1/4"
 1 szt. - Przedłużka 2"



ZESTAW 14 KLUCZY NASADOWYCH 3/8" NA PANELU

| KOD TOWARU | CENA NETTO | CENA BRUTTO |
|---------------|------------|-------------|
| 12 ST09523G | 148,83 zł | 183,06 zł |

12 szt. - Nasadki 6 kątne: 8, 9, 10, 11, 12, 13, 14, 15, 16, 17, 18, 19 mm
 Akcesoria:
 1szt. - Profesjonalna grzechotka szybkoocucjąca 3/8"
 1 szt. - Przedłużka 3"

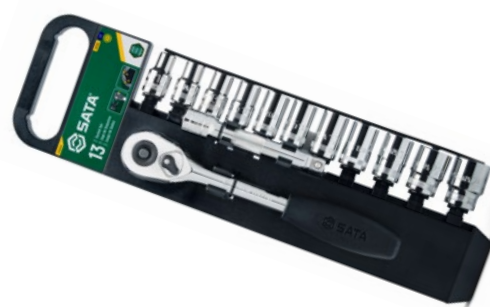

ZESTAW 13 KLUCZY NASADOWYCH 1/2" NA PANELU

| KOD TOWARU | CENA NETTO | CENA BRUTTO |
|--------------|------------|-------------|
| 2 ST09525G | 207,32 zł | 255,01 zł |

11 szt. - Nasadki 6 kątne: 10, 12, 13, 14, 15, 16, 17, 18, 19, 22, 24 mm
 Akcesoria:
 1szt. - Profesjonalna grzechotka szybkoocucjąca 1/2"
 1 szt. - Przedłużka 5"



ZESTAW 16 KLUCZY NASADOWYCH 1/2" METRYCZNYCH NA LISTWIE

| KOD TOWARU | CENA NETTO | CENA BRUTTO |
|-------------|------------|-------------|
| 8 ST09520 | 160,59 zł | 197,53 zł |

10 szt. - Nasadek 6 - kątnych metrycznych: 8, 10, 12, 13, 14, 17, 19, 21, 22, 24 mm
 6 szt. - Nasadek 6 - kątnych długich metrycznych: 10, 12, 14, 17, 19, 21 mm



ZESTAW 14 CZĘŚCIOWY KLUCZY NASADOWYCH 3/8" METRYCZNYCH NA PANELU

| KOD TOWARU | CENA NETTO | CENA BRUTTO |
|--------------|------------|-------------|
| 12 ST09523 | 141,97 zł | 174,63 zł |

12 szt. - Nasadek 6-kątnych metrycznych 3/8": 8, 9, 10, 11, 12, 13, 14, 15, 16, 17, 18, 19 mm
 Akcesoria:
 1szt. - Profesjonalna grzechotka szybkoocucjąca
 1szt. - Przedłużka 3"



ZESTAW 60 KLUCZY NASADOWYCH 3/8" METRYCZNYCH 6-KĄTNYCH

| KOD TOWARU | CENA NETTO | CENA BRUTTO |
|---------------|------------|-------------|
| 3 ST09004SJ | 485,88 zł | 597,63 zł |

1 - Grzechotka szybkocomująca
 18 - Nasadki 6-kątne 6, 7, 8, 9, 10, 11, 12, 13, 14, 15, 16, 17, 18, 19, 20, 21, 22, 24, mm
 11 - Nasadki 6-kątne długie: 8, 10, 11, 12, 13, 14, 15, 16, 17, 18, 19 mm
 2 - Nasadki do świec zapłonowych 16, 21 mm
 24 - Bit nasadki
 Slotted 5,5,6,5,8 mm
 Phillips 2x #1, 2x #2, #3
 Torx® T10, T15, T20, T25, T30, T40, T45, T50, T55
 HEX 3, 4, 5, 6, 7, 8, 10 mm
 4 - Akcesoria
 Przedłużka duplex do nasadek 3", 10"
 Przegub uniwersalny
 Adapter trójdrożny 1/2" F x 3/8" M



ZESTAW 35 BITÓW NA NASADKACH 1/4", 3/8" I KLUCZY E-TORX®

| KOD TOWARU | CENA NETTO | CENA BRUTTO |
|----------------|------------|-------------|
| 12 ST09010SJ | 230,19 zł | 283,13 zł |

7 szt. - bitów Torx® 1/4": T10, T-15, T20, T-25, T-27, T30, T40
 12 szt. - Nasadek 3/8": E4, E5, E6, E7, E8, E10, E11, E12, E14, E16, E18, E20
 11 szt. - Nasadek z bitem Torx®: T10, T-15, T20, T-25, T-27, T30, T40, T-45, T50, T-55, T-60
 Akcesoria:
 4 szt. - Kluczy oczkowych E-Torx®: E6xE8, E10xE12, E14xE18, E20xE24
 1 szt. - Adapter do bitów 1/4" x 3/8"



ZESTAW 65 CZĘŚCIOWY KLUCZY NASADOWYCH I BITÓW 1/4" I 3/8" METRYCZNYCH I CAŁOWYCH

| KOD TOWARU | CENA NETTO | CENA BRUTTO |
|---------------|------------|-------------|
| 3 ST09011SJ | 340,11 zł | 418,34 zł |

12 szt. - Nasadek 6-kątnych 1/4" : 4, 4,5, 5, 5,5, 6, 7, 8, 9, 10, 11, 12, 13 mm
 10 szt. - Nasadek 6-kątnych całowowych 1/4" : 5/32", 3/16", 7/32", 1/4", 9/32", 5/16", 11/32", 3/8", 7/16", 1/2"
 18 szt. - bitów 1/4": Slotted 4, 5,5, 6,5 mm / Phillips #1, #2, #3 / Torx® 10, 15, 20, 25, 30, 40 / Hex 3 4 5 6 7 8 mm
 10 szt. - Nasadek 6-kątnych 3/8": 10, 11, 12, 13, 14, 15, 16, 17, 18, 19 mm
 8 szt. - Nasadek 6-kątnych całowowych 3/8" : 3/8", 7/16", 1/2", 9/16", 5/8", 11/16", 3/4", 13/16"
 1 szt. - Nasadka do świec 3/8": 16 mm
 Akcesoria:
 1 szt. - Profesjonalna grzechotka szybkocomująca 3/8"
 1 szt. - Przedłużka 3/8" - 3"
 1 szt. - Przegub uniwersalny 3/8"
 1 szt. - Adapter do bitów 1/4" x 1/4"
 1 szt. - Adater 3/8" F x 1/4" M
 1 szt. - Rękojeść wkrętakowa 1/4"



ZESTAW 23 KLUCZY NASADOWYCH 1/2" METRYCZNYCH 6-KĄTNYCH

| KOD TOWARU | CENA NETTO | CENA BRUTTO |
|---------------|------------|-------------|
| 4 ST09005SJ | 444,84 zł | 547,16 zł |

1 - Grzechotka szybkocomująca
 16 - Nasadki 6-kątne 10, 11, 12, 13, 14, 15, 16, 17, 18, 19, 22, 24, 27,30, 32, 34 mm
 3 - Nasadki 6-kątne długie: 13, 17, 19 mm
 3 - Akcesoria
 Przedłużka duplex do nasadek 10"
 Przegub uniwersalny
 Adapter trójdrożny 1/2" F x 3/8" M



ZESTAW 46 KLUCZY NASADOWYCH 1/2" METRYCZNYCH 6-KĄTNYCH / CALOWYCH

| KOD TOWARU | CENA NETTO | CENA BRUTTO |
|---------------|------------|-------------|
| 3 ST09006SJ | 804,31 zł | 989,30 zł |

1 - Grzechotka szybkococująca
 20 - Nasadki 6-kątne 8, 9, 10, 11, 12, 13, 14, 15, 16, 17, 18, 19, 20, 21, 22, 24, 27, 30, 32, 34 mm
 7 - Nasadki 6-kątne długie: 10, 12, 13, 14, 15, 17, 19 mm
 11 - Nasadki 6-kątne calowe 3/8, 7/16, 1/2, 9/16, 5/8, 11/16, 3/4, 13/16, 7/8, 15/16, 1"
 2 - Nasadka do świec zapłonowych 16,21 mm
 5 - Akcesoria
 Rekojesc łamana 10"
 Przedłużka duplex do nasadek 5", 10"
 Przegub uniwersalny
 Adapter trójdrożny 1/2" F x 3/8" M



ZESTAW 60 KLUCZY NASADOWYCH 1/2" METRYCZNYCH 6-KĄTNYCH

| KOD TOWARU | CENA NETTO | CENA BRUTTO |
|---------------|------------|-------------|
| 3 ST09007SJ | 585,41 zł | 720,05 zł |

1 - Grzechotka szybkococująca
 17 - Nasadki 6-kątne 10, 11, 12, 13, 14, 15, 16, 17, 18, 19, 20, 21, 22, 24, 27, 30, 32 mm
 10 - Nasadki 6-kątne długie 10, 11, 12, 13, 14, 15, 16, 17, 18, 19 mm
 18 - 1/4" Bit
 Pozidriv #1, #2, #3
 Torx® T8, T10, T15, T20, T25, T27, T30, T40
 Hex 2, 3, 4, 5, 6, 7, 8 mm
 6 - 1/4" Bit
 Slotted 4, 5.5, 6.5 mm
 Phillips #1, #2, #3
 8 - Akcesoria
 Nasadka do świec zapłonowych 16, 21 mm
 Przedłużka duplex do nasadek 5", 10"
 Przegub uniwersalny
 Adapter trójdrożny 1/2" F x 3/8" M
 1/4" Bit adapter
 1/4" Rekojesc wkretakowa



ZESTAW 24 CZĘŚCIOWY KLUCZY NASADOWYCH 1/2" METRYCZNE 12 KĄTNE

| KOD TOWARU | CENA NETTO | CENA BRUTTO |
|---------------|------------|-------------|
| 4 ST09060SJ | 432,90 zł | 532,47 zł |

19 szt. - Nasadek 12-kątnych:
 9, 10, 11, 12, 13, 14, 15, 16, 17, 18, 19, 20, 21, 22, 23, 24, 27, 30, 32 mm
 Akcesoria:
 1 szt. - Profesjonalna grzechotka szybkococująca
 2 szt. - Przedłużka 5", 10"
 1 szt. - Przegub uniwersalny
 1 szt. - Uchwyt typu „T”



ZESTAW 24 CZĘŚCIOWY KLUCZY NASADOWYCH 1/2" METRYCZNYCH 6 KĄTNYCH

| KOD TOWARU | CENA NETTO | CENA BRUTTO |
|-----------------|------------|-------------|
| 4 ST09060-6SJ | 432,90 zł | 532,47 zł |

19 szt. - Nasadek 6-kątnych:
 9, 10, 11, 12, 13, 14, 15, 16, 17, 18, 19, 20, 21, 22, 23, 24, 27, 30, 32 mm
 Akcesoria:
 1 szt. - Profesjonalna grzechotka szybkococująca
 2 szt. - Przedłużka 5", 10"
 1 szt. - Przegub uniwersalny
 1 szt. - Uchwyt typu „T”



ZESTAW 20 CZĘŚCIOWY KLUCZY NASADOWYCH 1/2" CALOWYCH

| KOD TOWARU | CENA NETTO | CENA BRUTTO |
|------------|------------|-------------|
| ST09087SJ | 395,78 zł | 486,82 zł |

9 szt. Nasadek 6-kątnych 1/2" calowych: 5/16", 3/8", 7/16", 1/2", 9/16", 5/8", 11/16", 3/4", 13/16"
6 szt. Nasadek 12-kątnych 1/2" calowych: 7/8", 15/16", 1", 1-1/16", 1-1/8", 1-1/4"

5 szt. Akcesoriów:
Profesjonalna grzechotka 1/2" szybkocmocująca
Przedłużki 5", 10"
Rekojęść łamana 15"
Adapter trójdrożny



ZESTAW 26 CZĘŚCIOWY KLUCZY NASADOWYCH 1/2" METRYCZNYCH I NARZĘDZI

| KOD TOWARU | CENA NETTO | CENA BRUTTO |
|------------|------------|-------------|
| ST09502SJ | 672,00 zł | 826,56 zł |

9 szt. - Nasadek 6-kątnych: metrycznych 10, 12, 14, 16, 17, 19, 21, 22, 24 mm
4 szt. - Wkrętków: SLÓTTED: 6x100 mm, 6x150 mm / Phillips: #2x100 mm, #2x150 mm

Akcesoria:
1 szt. - Profesjonalna grzechotka szybkocmocująca
1 szt. - Przedłużka 5"
1 szt. - Rekojęść łamana 15"
1 szt. - Klucze płasko oczkowe: 8, 10, 12, 14, 16, 17, 19 mm
1 szt. - Szczypce z długimi szczękami 6"
1 szt. - Szczypce diagonalne 6"
1 szt. - Szczypce uniwersalne kombinarki 7"



ZESTAW 33 KLUCZY NASADOWYCH 1/2" Z KLUCZAMI 4w1

| KOD TOWARU | CENA NETTO | CENA BRUTTO |
|------------|------------|-------------|
| ST09099 | 674,34 zł | 829,44 zł |

2 szt. - Klucze oczkowe dwustronne z grzechotką 4w1 - 8-10-12-13 mm, 16-17-18-19 mm
1 szt. - Grzechotka szybkocmocująca 1/2"
21 szt. - Nasadki 1/2" 6-kątne - 8, 9, 10, 11, 12, 13, 14, 15, 16, 17, 18, 19, 20, 21, 22, 23, 24, 27, 30, 32, 34 mm
5 szt. - Nasadki 1/2" 12-kątne - 10, 12, 14, 17, 19 mm

Akcesoria:
1 szt. - Przedłużka 5", 10"
1 szt. - Adapter 3-drożny 3/8", F x 1/2", M
1 szt. - Przegub uniwersalny



ZESTAW 104 EL. KLUCZY NASADOWYCH 1/4" I 1/2", KLUCZE PŁASKO-OCZKOWE, AKCESORIA

| KOD TOWARU | CENA NETTO | CENA BRUTTO |
|------------|-------------|-------------|
| ST09547G | 1 322,28 zł | 1 626,41 zł |

1/4", 1/2" Profesjonalna grzechotka szybkocmocująca 72-zębny
1 - Nasadka 1/4" do końcówek bit
2 - Przedłużka duplex 1/4" do nasadek 2", 4"
2 - Przedłużka duplex 1/2" do nasadek 5", 10"
1 - 1/4" Przedłużka elastyczna 150mm
2 - Przegub uniwersalny 1/4", 1/2"
2 - Rekojęść 1/4", 1/2" przesuwana „T”
1 - Rekojęść wkrętakowa 1/4"
2 - Nasadki 1/2" do świec zapłonowych: 16, 21 mm
13 - Nasadek 6-kątnych 1/4" 3,5, 4, 4,5, 5, 6, 7, 8, 9, 10, 11, 12, 13, 14 mm
9 - Długich nasadek 6-kątnych 1/4" 4, 5, 6, 7, 8, 9, 10, 11, 12 mm
18 - Nasadek 6-kątnych 1/2" 10, 11, 12, 13, 14, 15, 16, 17, 18, 19, 20, 21, 22, 23, 24, 27, 30, 32 mm
4 - Długich nasadek 6-kątnych 1/2" 13, 14, 17, 19 mm
1 - Zestaw 9 kluczy trzpieniowych 1,5, 2, 2,5, 3, 4, 5, 6, 8, 10 mm
12 - Klucz płasko-oczkowy 8, 9, 10, 11, 12, 13, 14, 15, 16, 17, 18, 19 mm
15 - 1/4" Nasadki do bitów 25L
Phillips #1, #2
Hex 3, 4, 5, 6, 8 mm
Torx T10, T15, T20, T25, T30, T40
Slotted 3, 4 mm
1 - Szczypce z długimi szczękami 6"
1 - Szczypce diagonalne tnące boczne 6"
1 - Szczypce uniwersalne kombinarki 7"
1 - Szczypce do pompy wodnej 10"
4 - Wkrętki:
płaski 5,0 x 75mm, 6,0 x 100 mm
krzyżakowy Phillips #1 x 75mm, #2 x 150 mm
1 - Młotek ślusarski 300g



ZESTAW 88 KLUCZY NASADOWYCH 1/4", 1/2" METRYCZNYCH 6-KĄTNYCH

| KOD TOWARU | CENA NETTO | CENA BRUTTO |
|-------------|------------|-------------|
| 3 ST09013SJ | 684,94 zł | 842,47 zł |

2 - 1/4", 1/2" Grzechotka szybkocmocująca
 13- 1/4" Nasadki 6-kątne 3,5, 4, 4,5, 5, 5,5, 6, 7, 8, 9, 10, 11, 12, 13 mm
 6 - 1/4" Nasadki 6-kątne długie 8, 9, 10, 11, 12, 13 mm
 17 - 1/4" Nasadki bit: Slotted 4, 5,5, 6,5 mm / Phillips #1, #2, / Pozidriv #1, #2, / Torx® T8, T10, T20, T25, T30 Hex 3, 4, 5, 6 mm
 2 - 1/2" Nasadki do świece zapłonowych 16, 21 mm
 17 - 1/2" Nasadki 6-kątne 10, 11, 12, 13, 14, 15, 16, 17, 18, 19, 20, 21, 22, 24, 27, 30, 32 mm
 4 - 1/2" Nasadki 6-kątne długie 14, 15, 16, 17, 18, 19 mm
 15 - 5/16" Bit: Slotted 8, 10, 12 mm / Phillips #3, #4 / Pozidriv #3, #4 / Torx® T40, T45, T50, T55 / Hex 8, 10, 12, 14 mm
 Akcesoria
 Rekojeść typu „T” do nasadek 1/4"
 1/4" Przedłużka duplex do nasadek 2", 4"
 1/2" Przedłużka duplex do nasadek 5", 10"
 1/4", 1/2" Przegub uniwersalny
 Adapter trójdrożny 1/2" F x 3/8" M
 1/4" Rekojeść wkrętakowa do nasadek
 5/16" nasadka x 1/2" Bit adapter



ZESTAW 15 CZĘŚCIOWY KLUCZY NASADOWYCH 1/2"

| KOD TOWARU | CENA NETTO | CENA BRUTTO |
|-------------|------------|-------------|
| 2 ST09525SJ | 247,20 zł | 304,05 zł |

13 szt. - Nasadek 6-kątnych metrycznych 1/2": 10, 12, 13, 14, 15, 16, 17, 18, 19, 20, 21, 22, 24 mm
 Akcesoria:
 1szt. - Profesjonalna grzechotka szybkocmocująca
 1szt. - Przedłużka 5"



ZESTAW 128 KLUCZY NASADOWYCH 1/4" 3/8" 1/2" METRYCZNYCH

| KOD TOWARU | CENA NETTO | CENA BRUTTO |
|------------|-------------|-------------|
| 2 ST09014A | 1 288,96 zł | 1 585,43 zł |

3 grzechotki szybkocmocujące - 1/4", 3/8", 1/2"
 11 nasadek 6-kątnych - 1/4" - 4, 5, 6, 7, 8, 9, 10, 11, 12, 13, 14 mm
 5 długich nasadki 6-kątne - 1/4" - 8, 9, 10, 11, 12 mm 11 nasadek 6-kątnych - 3/8" - 9, 10, 11, 12, 13, 14, 15, 16, 17, 18, 19 mm
 7 długich nasadki 6-kątne - 3/8" - 13, 14, 15, 16, 17, 18, 19 mm --
 8 nasadek 6-kątnych Torx - 3/8" - E8, E10, E11, E12, E14, E16, E18, E20
 2 nasadki do świece zapłonowych - 3/8" - 16, 21 mm
 7 nasadek 6-kątnych - 1/2" - 20, 21, 22, 24, 27, 30, 32 mm
 17 bitów - 3/8": Torx - T20, T30, T40, T45, T50, T55, T60
 Hex - 3, 4, 5, 6 mm Phillips - #1, #2, #2x2 Proste - 5,5mm, 6,5 mm
 3 przeguby uniwersalne - 1/4", 3/8", 1/2"
 2 adaptery 3/8" - F 3/8" x M 1/4", F 3/8" x M 1/2"
 1 adapter do bitów 1/4"
 18 bitów - 1/4": 7 Torx T-10, T-15, T-20, T-25, T-27, T-30, T-40 Hex - 3, 4, 5, 6 mm
 Phillips - #1, #3; Pzi - PZ#1, PZ#2
 Płaskie - 4, 5, 6, 5 mm
 12 kluczy płasko - oczkowych - 8,9,10,11,12,13,14,15,16,17,18,19 mm
 9 kluczy trzpieniowych - 1,5, 2, 2,5, 3, 4, 5, 6, 8, 10 mm (09105)
 2 wkrętaki seria A - płaski 6 X 100 mm, Phillips #2 X 100 mm
 1 próbnik napięcia samochodowy 6V/12V/24V
 1 rekojeść wkrętakowa do nasadek 1/4"
 1 przedłużka duplex 2" do nasadki 1/4"
 1 przedłużka duplex 3" do nasadki 3/8"
 1 przedłużka duplex 6" do nasadki 3/8"
 1 przedłużka duplex 5" do nasadki 1/2"
 1 przedłużka duplex 10" do nasadki 1/2"
 1 klucz płasko-oczkowy XL X-beam 13mm
 1 klucz nasadowy samozaciskający 3/8" 1/2" do filtra oleju 63-102mm
 1 gniazdo bitowe do śrub pokryw silnika (do demontażu i montażu śrub głowicy - M10)



ZESTAW 124 KLUCZY NASADOWYCH 1/4" 3/8" 1/2" METRYCZNYCH I CALOWYCH

| KOD TOWARU | CENA NETTO | CENA BRUTTO |
|-------------|-------------|-------------|
| 2 ST09014SJ | 1 440,61 zł | 1 771,96 zł |

3 grzechotki szybkocmocujące - 1/4", 3/8", 1/2"
 10 nasadek 6-kątnych - 1/4" - 4, 5, 6, 7, 8, 9, 10, 11, 12, 13 mm
 10 długich nasadek 6-kątnych calowych - 1/4" - 5/32, 3/16, 7/32, 1/4, 9/32, 5/16, 11/32, 3/8, 7/16, 1/2"
 3 długie nasadki 6-kątne - 1/4" - 8, 10, 12 mm
 11 nasadek 6-kątnych - 3/8" - 9, 10, 11, 12, 13, 14, 15, 16, 17, 18, 19 mm
 9 nasadek 6-kątnych calowych - 3/8" - 3/8", 7/16, 1/2, 9/16, 5/8, 11/16, 3/4, 13/16, 7/8"
 7 długich nasadki 6-kątne - 3/8" - 13, 14, 15, 16, 17, 18, 19 mm
 8 nasadek 6-kątnych - 1/2" - 20, 21, 22, 24, 27, 30, 32, 34 mm
 4 nasadki 6-kątnych calowe - 1/2" - 15/16, 1, 1-1/16, 1-1/4"
 17 bitów - 3/8": Torx - T20, T30, T40, T45, T50, T55, T60 Hex - 3, 4, 5, 6 mm / Phillips - #1, #2 / Proste - 5,5mm, 6,5 mm / Pozidrive - #1, #2
 3 przeguby uniwersalne - 1/4", 3/8", 1/2"
 2 adaptery 3/8" - F 3/8" x M 1/4", F 1/2" x M 3/8"
 2 adaptery trójdrożne F3/8" x M 1/2", F 1/2", x M 3/8"
 1 adapter do bitów 1/4"
 7 bitów - 1/4":
 Torx T-10, T-15, T-20, T-25, T-27, T-30, T-40
 12 kluczy płasko - oczkowych - 8,9,10,11,12,13,14,15,16,17,18,19 mm
 3 wkrętaki seria T: płaski 6 x 150 mm, 8x200 mm, Phillips #2 X 150 mm
 5 wkrętaków do zniszczonych łbów
 1 rekojeść wkrętakowa do nasadek 1/4"
 1 przedłużka duplex 2" do nasadki 1/4"
 1 przedłużka duplex 3" do nasadki 3/8"
 1 przedłużka duplex 6" do nasadki 3/8"
 1 przedłużka duplex 5" do nasadki 1/2"
 1 przedłużka duplex 10" do nasadki 1/2"
 Klucz nastawny 10"



ZESTAW 25 ELEMENTÓW - KLUCZE NASADOWE 1/2" 6-KĄTNE I 12-KĄTNE

| KOD TOWARU | CENA NETTO | CENA BRUTTO |
|---------------|------------|-------------|
| 4 ST09506SJ | 391,19 zł | 481,16 zł |

1 szt. - Profesjonalna grzechotka szybkocmocująca 1/2"
 12 szt. - 1/2" Nasadki 12-kątne 10, 11, 12, 13, 14, 15, 16, 17, 18, 19, 22, 24 mm
 3 szt. - 1/2" Nasadki 6-kątne długie 13,17,19 mm
 1 szt. - Nasadka do świec zapłonowych 1/2" 16 mm
 5 szt. - Klucze płasko-oczkowe 10, 11, 12, 13, 14 - mm
 Akcesoria
 1 szt. - Przedłużka duplex 10" do nasadek 1/2"
 1 szt. - Przegub uniwersalny 1/2"
 1 szt. - Adapter trójdrożny 3/8Fxl/2M



ZESTAW 18 CZĘŚCIOWY BITÓW 1/4" I 1/2"

| KOD TOWARU | CENA NETTO | CENA BRUTTO |
|---------------|------------|-------------|
| 5 ST09051SJ | 204,02 zł | 250,94 zł |

6 szt. - Bitów na nasadkach 1/4": Slotted 4, 5,5, 6,5 mm / Phillips #1, #2, #3
 6 szt. - Bitów na nasadkach 1/2" 50L: wielowpust M-5, M-6, M-8, M-10, M-12, M-14
 6 szt. - Bitów na nasadkach 1/2" 100L: wielowpust M-5, M-6, M-8, M-10, M-12, M-14

Uwaga:
 Narzędzie nie jest objęte dożywotnią gwarancją.



ZESTAW 25 CZĘŚCIOWY KLUCZY NASADOWYCH 1/2" 12-KĄTNE W METALOWEJ KASECIE

| KOD TOWARU | CENA NETTO | CENA BRUTTO |
|------------------|------------|-------------|
| 4 ST09092ME-12 | 590,80 zł | 726,68 zł |

20 szt. Nasadek 12-kątnych 1/2": 8, 9, 10, 11, 12, 13, 14, 15, 16, 17, 18, 19, 20, 21, 22, 23, 24, 27, 30, 32 mm
 5 szt. Akcesoriów:
 Profesjonalna grzechotka 1/2" szybkocmocująca
 Przedłużka 10"
 Przegub uniwersalny
 Nasadka 1/2" do świec zapłonowych: 21 mm
 Rękojeść łamana 15"



ZESTAW 15 CZĘŚCIOWY KLUCZY NASADOWYCH 3/4" METRYCZNYCH

| KOD TOWARU | CENA NETTO | CENA BRUTTO |
|---------------|-------------|-------------|
| 1 ST09015SJ | 1 485,26 zł | 1 826,87 zł |

10 szt. - Nasadek 12-kątnych metrycznych: 30, 32, 34, 36, 38, 41, 46, 50, 55, 60 mm
 Akcesoria:
 1 szt. - Profesjonalna grzechotka szybkocmocująca
 1 szt. - Uchwyt typu T
 2 szt. - Przedłużka 4", 8"
 1 szt. - Przegub uniwersalny



ZESTAW 150 KLUCZY NASADOWYCH 6-KĄTNYCH I 12 KLUCZY 1/4", 3/8", 1/2" METRYCZNYCH CAŁOWYCH



ZESTAW 76 CZĘŚCIOWY NASADEK 1/4" I 1/2" METRYCZNYCH Z KLUCZAM PŁASKO-OCZKOWYMI

| KOD TOWARU | CENA NETTO | CENA BRUTTO |
|---------------|-------------|-------------|
| 1 ST09510SJ | 1 600,60 zł | 1 968,74 zł |

| KOD TOWARU | CENA NETTO | CENA BRUTTO |
|---------------|------------|-------------|
| 3 ST09519SJ | 736,05 zł | 905,35 zł |

3 szt. - Profesjonalne grzechotki szybkocomujące 1/4", 3/8", 1/2"
 10 szt. 1/4" Nasadki 6-kątne metryczne 4, 5, 6, 7, 8, 9, 10, 11, 12, 13 mm
 10 szt. 1/4" Nasadki 6-kątne całowe 5/32, 3/16, 7/32, 1/4, 9/32, 5/16, 11/32, 3/8, 7/16, 1/2"
 6 szt. 1/4" Nasadki 6-kątne długie 4, 5, 6, 7, 8, 9 mm
 11 szt. 3/8" Nasadki 6-kątne 9, 10, 11, 12, 13, 14, 15, 16, 17, 18, 19 mm
 9 szt. 3/8" Nasadki 6-kątne całowe 3/8, 7/16, 1/2, 9/16, 5/8, 11/16, 3/4, 13/16, 7/8"
 6 szt. 3/8" Nasadki 6-kątne długie 10, 11, 12, 13, 14, 15 mm
 2 szt. 3/8" Nasadki do świec zapłonowych 16, 21 mm
 22 szt. 3/8" Nasadki do bitów:
 Slotted 4, 5, 5, 6, 5 mm / Phillips #1, #2, #3 / Pozidriv #1, #2, #3 / Torx® T20, T30, T40
 Torx® T45, T50, T55, T60 / Hex 3, 4, 5, 6, 8, 10 mm
 8 szt. 3/8" Nasadka E-Torx® E8, E10, E11, E12, E14, E16, E18, E20
 8 szt. 1/2" Nasadki 12-kątne 20, 21, 22, 24, 27, 30, 32, 34 mm
 4 szt. 1/2" Nasadki 12-kątne całowe 15/16, 1, 1-1/16, 1-1/4"
 6 szt. 1/2" Nasadki 6-kątne długie 10, 12, 13, 14, 17, 19 mm
 12 szt. Klucz płasko-oczkowy 8, 9, 10, 11, 12, 13, 14, 15, 16, 17, 18, 19 mm
 3 szt. Klucz oczkowy dwustronny z grzechotką 8x10, 12x13, 17x19 mm
 3 szt. Wkrętak do pobijania:
 Slotted 6 x 150 mm, 8 x 200 mm / Phillips #2 x 150 mm
 Akcesoria:
 1 szt. - 1/4" Adapter bit
 1 szt. - 1/4" Rekojeść wkrętakowa do nasadek
 1 szt. - 1/4" Przedłużka duplex do nasadek 4"
 1 szt. - 1/4" Przedłużka 2"
 2 szt. - 3/8" Przedłużka duplex do nasadek z blokada 3", 6"
 1 szt. - 1/2" Przedłużka duplex do nasadek 5"
 1 szt. - 1/2" Przedłużka duplex do nasadek 10"
 3 szt. - 1/4", 3/8", 1/2" Przegub uniwersalny
 7 szt. - 1/4" Końcówki trzpieniowe bit Torx: T10, T15, T20, T25, T27, T30, T40
 9 szt. - Zestaw 10 kluczy trzpieniowych extra długich 15, 2, 2.5, 3, 4, 5, 6, 8, 10 mm

7 szt. - Nasadek 6-kątnych metrycznych 1/4": 8, 9, 10, 11, 12, 13, 14 mm
 18 szt. - Bitów 1/4": Slotted 4, 5, 5, 7 mm / Phillips #1, #2 / Pozidriv #1, #2
 Torx® 8, 10, 15, 20, 25, 30, 40 / Hex 3, 4, 5, 6 mm
 12 szt. - Nasadek 6-kątnych metrycznych 1/2": 8, 10, 12, 13, 14, 17, 19, 22, 24, 27, 30, 32 mm
 15 szt. - Bitów na nasadkach 5/16": Slotted 8, 10, 12 mm / Phillips #3, #4
 Pozidriv #3, #4 / Torx® 40, 45, 50, 55 / Hex 8, 10, 12, 14 mm
 2 szt. - Nasadek do świec 1/2": 16, 21 mm
 Akcesoria:
 2 szt. - Profesjonalna grzechotka szybkocomująca na 1/4" i 1/2"
 2 szt. - Rekojeść typu „T”: 1/4" i 1/2"
 1 szt. - Przedłużka giętka 1/4"
 2 szt. - 1/4" Przedłużka 2", 4"
 2 szt. - 1/2" Przedłużka 5", 10"
 1 szt. - Przegub uniwersalny 1/2"
 1 szt. - Rekojeść wkrętakowa 1/4"
 1 szt. - Adapter do bitów 5/16x1/2"
 9 szt. - klucze płasko - oczkowe 8, 10, 11, 12, 13, 14, 17, 19, 22 mm



ZESTAW 18 CZĘŚCIOWY BITÓW 1/4" I 1/2" HEX



ZESTAW 18 CZĘŚCIOWY BITÓW 1/4" I 1/2" TORX®

| KOD TOWARU | CENA NETTO | CENA BRUTTO |
|---------------|------------|-------------|
| 5 ST09053SJ | 204,02 zł | 250,94 zł |

| KOD TOWARU | CENA NETTO | CENA BRUTTO |
|---------------|------------|-------------|
| 5 ST09052SJ | 216,27 zł | 266,01 zł |

6 szt. - Bitów na nasadkach 1/4": Hex 3, 4, 5, 6, 7, 8 mm
 6 szt. - Bitów na nasadkach 1/2" 50L: Hex 5, 6, 7, 8, 10, 12 mm
 6 szt. - Bitów na nasadkach 1/2" 100L: Hex 5, 6, 7, 8, 10, 12 mm

Uwaga:
 Narzędzie nie jest objęte dożywną gwarancją.

6 szt. - Bitów na nasadkach 1/4": Torx® 10, 15, 20, 25, 30, 40
 6 szt. - Bitów na nasadkach 1/2" 50L: Torx® 30, 40, 45, 50, 55, 60
 6 szt. - Bitów na nasadkach 1/2" 100L: Torx® 30, 40, 45, 50, 55, 60

Uwaga:
 Narzędzie nie jest objęte dożywną gwarancją.

KLUCZE NASADOWE, GRZECHOTKI SZYBKOMOCUJĄCE I AKCESORIA

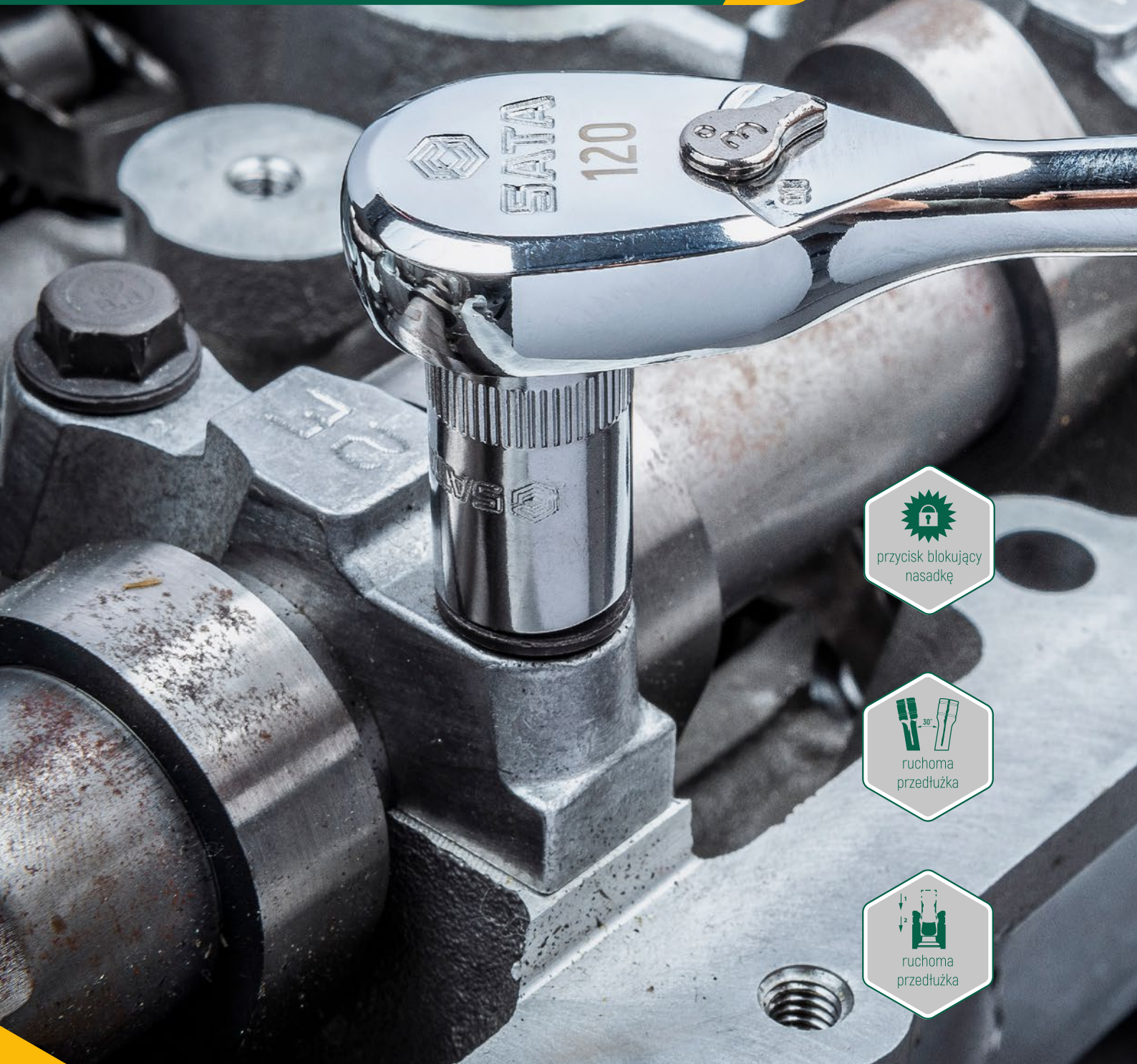

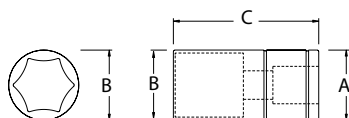

NASADKA 6-KĄTNA 1/4" CALOWA

| KOD TOWARU | ROZMIAR | A (mm) | B (mm) | C (mm) | CENA NETTO | CENA BRUTTO | CENA ZA SZT./ OP. ZBI. NETTO |
|-------------|---------|--------|--------|--------|------------|-------------|------------------------------|
| 6 ST11103SC | 7/32" | 11,8 | 8,5 | 24,5 | 5,17 zł | 6,36 zł | 4,40 zł |
| 6 ST11102SC | 3/16" | 11,8 | 7,8 | 24,5 | 5,17 zł | 6,36 zł | 4,40 zł |
| 6 ST11104SC | 1/4" | 11,8 | 9,5 | 24,5 | 5,69 zł | 7,00 zł | 4,84 zł |
| 6 ST11105SC | 9/32" | 11,8 | 10,7 | 24,5 | 5,69 zł | 7,00 zł | 4,84 zł |
| 6 ST11106SC | 5/16" | 11,8 | 11,8 | 24,5 | 5,69 zł | 7,00 zł | 4,84 zł |
| 6 ST11107SC | 11/32" | 12,5 | 10,7 | 24,5 | 5,69 zł | 7,00 zł | 4,84 zł |
| 6 ST11108SC | 3/8" | 13,8 | 13,8 | 24,5 | 7,02 zł | 8,64 zł | 5,97 zł |
| 6 ST11110SC | 1/2" | 17,3 | 17,3 | 24,5 | 7,02 zł | 8,64 zł | 5,97 zł |

UWAGA: Produkt nie może być używany z narzędziami pneumatycznymi

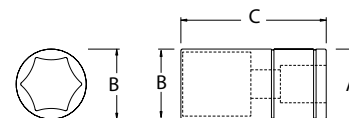

NASADKA 6-KĄTNA 1/4" METRYCZNA

| KOD TOWARU | ROZMIAR | A (mm) | B (mm) | C (mm) | CENA NETTO | CENA BRUTTO | CENA ZA SZT./ OP. ZBI. NETTO |
|-------------|---------|--------|--------|--------|------------|-------------|------------------------------|
| 6 ST11301SC | 3,5 | 11,8 | 6,1 | 24,5 | 4,12 zł | 5,07 zł | 3,50 zł |
| 6 ST11302SC | 4 | 11,8 | 6,7 | 24,5 | 4,44 zł | 5,46 zł | 3,77 zł |
| 6 GL11303 | 4,5 | 11,8 | 7,3 | 24,5 | 4,44 zł | 5,46 zł | 3,77 zł |
| 6 ST11304SC | 5 | 11,8 | 8 | 24,5 | 4,44 zł | 5,46 zł | 3,77 zł |
| 6 ST11305SC | 5,5 | 11,8 | 8,6 | 24,5 | 4,88 zł | 6,00 zł | 4,15 zł |
| 6 ST11306SC | 6 | 11,8 | 9,2 | 24,5 | 4,88 zł | 6,00 zł | 4,15 zł |
| 6 ST11307SC | 7 | 11,8 | 10,7 | 24,5 | 4,88 zł | 6,00 zł | 4,15 zł |
| 6 ST11308SC | 8 | 11,8 | 11,8 | 24,5 | 4,88 zł | 6,00 zł | 4,15 zł |
| 6 ST11309SC | 9 | 13,1 | 13,1 | 24,5 | 4,88 zł | 6,00 zł | 4,15 zł |
| 6 ST11310SC | 10 | 14,3 | 14,3 | 24,5 | 5,20 zł | 6,39 zł | 4,42 zł |
| 6 ST11311SC | 11 | 15,8 | 15,8 | 24,5 | 5,20 zł | 6,39 zł | 4,42 zł |
| 6 ST11312SC | 12 | 16,8 | 16,8 | 24,5 | 5,20 zł | 6,39 zł | 4,42 zł |
| 6 ST11313SC | 13 | 17,9 | 17,9 | 24,5 | 5,20 zł | 6,39 zł | 4,42 zł |
| 6 ST11314SC | 14 | 19,5 | 19,5 | 24,5 | 6,02 zł | 7,40 zł | 5,12 zł |

UWAGA: Produkt nie może być używany z narzędziami pneumatycznymi

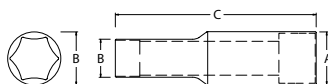

NASADKA 6-KĄTNA 1/4" METRYCZNA DŁUGA

| KOD TOWARU | ROZMIAR | A (mm) | B (mm) | C (mm) | CENA NETTO | CENA BRUTTO | CENA ZA SZT./ OP. ZBI. NETTO |
|-------------|---------|--------|--------|--------|------------|-------------|------------------------------|
| 6 GL11401 | 4 | 11,9 | 6,7 | 49,0 | 6,50 zł | 8,00 zł | 5,53 zł |
| 6 ST11402SC | 5 | 11,9 | 8,0 | 49,0 | 6,50 zł | 8,00 zł | 5,53 zł |
| 6 ST11403SC | 6 | 11,9 | 9,2 | 49,0 | 6,50 zł | 8,00 zł | 5,53 zł |
| 6 ST11404SC | 7 | 11,9 | 10,8 | 49,0 | 7,10 zł | 8,73 zł | 6,03 zł |
| 6 ST11405SC | 8 | 11,9 | 11,9 | 49,0 | 7,10 zł | 8,73 zł | 6,03 zł |
| 6 ST11406SC | 9 | 13,1 | 13,1 | 49,0 | 7,10 zł | 8,73 zł | 6,03 zł |
| 6 ST11407SC | 10 | 14,6 | 14,8 | 49,0 | 7,10 zł | 8,73 zł | 6,03 zł |
| 6 ST11408SC | 11 | 15,9 | 15,9 | 49,0 | 7,10 zł | 8,73 zł | 6,03 zł |
| 6 ST11409SC | 12 | 16,9 | 16,9 | 49,0 | 7,76 zł | 9,55 zł | 6,60 zł |
| 6 ST11410SC | 13 | 17,9 | 17,9 | 49,0 | 8,06 zł | 9,91 zł | 6,85 zł |

UWAGA: Produkt nie może być używany z narzędziami pneumatycznymi

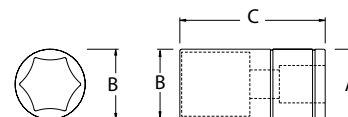

NASADKA 6-KĄTNA 3/8" CALOWA

| KOD TOWARU | ROZMIAR | A (mm) | B (mm) | C (mm) | CENA NETTO | CENA BRUTTO | CENA ZA SZT./ OP. ZBI. NETTO |
|-------------|---------|--------|--------|--------|------------|-------------|------------------------------|
| 6 ST12101SC | 1/4" | 17,2 | 10,0 | 25,0 | 6,87 zł | 8,46 zł | 5,84 zł |
| 6 ST12102SC | 5/16" | 17,2 | 11,7 | 25,0 | 6,87 zł | 8,46 zł | 5,84 zł |
| 6 ST12103SC | 3/8" | 17,2 | 13,8 | 25,0 | 6,87 zł | 8,46 zł | 5,84 zł |
| 6 ST12104SC | 7/16" | 17,2 | 16,0 | 25,0 | 7,02 zł | 8,64 zł | 5,97 zł |
| 6 GL12105 | 1/2" | 17,2 | 17,9 | 25,0 | 7,02 zł | 8,64 zł | 5,97 zł |
| 6 ST12106SC | 9/16" | 19,7 | 19,7 | 25,0 | 7,02 zł | 8,64 zł | 5,97 zł |
| 6 ST12107SC | 5/8" | 22,2 | 22,2 | 25,0 | 9,24 zł | 11,37 zł | 7,85 zł |
| 6 ST12108SC | 11/16" | 23,9 | 23,9 | 25,0 | 9,24 zł | 11,37 zł | 7,85 zł |
| 6 ST12109SC | 3/4" | 25,9 | 25,9 | 25,0 | 9,24 zł | 11,37 zł | 7,85 zł |
| 6 ST12110SC | 13/16" | 28,0 | 27,9 | 27,9 | 10,79 zł | 13,27 zł | 9,17 zł |
| 6 GL12111 | 7/8" | 28,0 | 29,7 | 29,7 | 16,26 zł | 20,00 zł | 13,82 zł |

UWAGA: Produkt nie może być używany z narzędziami pneumatycznymi

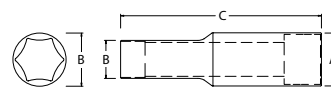
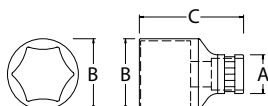

NASADKA 6-KĄTNA 3/8" METRYCZNA

NASADKA 6 KĄTNA 3/8" METRYCZNA DŁUGA

| KOD TOWARU | ROZMIAR | A (mm) | B (mm) | C (mm) | CENA NETTO | CENA BRUTTO | CENA ZA SZT./ OP. ZBI. NETTO |
|-------------|---------|--------|--------|--------|------------|-------------|------------------------------|
| 6 ST12301SC | 6 | 17,0 | 9,3 | 25,0 | 4,88 zł | 6,00 zł | 4,15 zł |
| 6 ST12302SC | 7 | 17,0 | 10,8 | 25,0 | 5,39 zł | 6,62 zł | 4,58 zł |
| 6 ST12303SC | 8 | 17,0 | 12,0 | 25,0 | 5,51 zł | 6,78 zł | 4,69 zł |
| 6 ST12304SC | 9 | 17,0 | 12,9 | 25,0 | 5,51 zł | 6,78 zł | 4,69 zł |
| 6 ST12305SC | 10 | 17,0 | 14,5 | 25,0 | 5,51 zł | 6,78 zł | 4,69 zł |
| 6 ST12306SC | 11 | 17,0 | 15,8 | 25,0 | 5,51 zł | 6,78 zł | 4,69 zł |
| 6 ST12307SC | 12 | 17,0 | 17,0 | 25,0 | 5,51 zł | 6,78 zł | 4,69 zł |
| 6 ST12308SC | 13 | 18,3 | 18,3 | 25,0 | 5,89 zł | 7,25 zł | 5,01 zł |
| 6 ST12309SC | 14 | 19,5 | 19,5 | 25,0 | 5,89 zł | 7,25 zł | 5,01 zł |
| 6 ST12310SC | 15 | 20,8 | 20,8 | 25,0 | 6,15 zł | 7,56 zł | 5,22 zł |
| 6 ST12311SC | 16 | 22,0 | 22,0 | 25,0 | 6,15 zł | 7,56 zł | 5,22 zł |
| 6 ST12312SC | 17 | 23,3 | 23,3 | 25,0 | 6,65 zł | 8,18 zł | 5,65 zł |
| 6 ST12313SC | 18 | 23,8 | 24,3 | 25,0 | 6,53 zł | 8,03 zł | 5,55 zł |
| 6 ST12314SC | 19 | 25,5 | 25,5 | 28,0 | 7,35 zł | 9,04 zł | 6,25 zł |
| 4 GL12315 | 20 | 27,0 | 27,0 | 28,0 | 8,62 zł | 10,60 zł | 7,32 zł |
| 4 GL12316 | 21 | 25,0 | 27,9 | 28,0 | 9,25 zł | 11,38 zł | 7,86 zł |
| 4 GL12317 | 22 | 26,0 | 29,5 | 31,5 | 13,94 zł | 17,15 zł | 11,85 zł |
| 4 GL12318 | 24 | 26,0 | 31,9 | 31,5 | 15,71 zł | 19,33 zł | 13,36 zł |

| KOD TOWARU | ROZMIAR | A (mm) | B (mm) | C (mm) | CENA NETTO | CENA BRUTTO | CENA ZA SZT./ OP. ZBI. NETTO |
|-------------|---------|--------|--------|--------|------------|-------------|------------------------------|
| 6 ST12401SC | 8 | 16,8 | 12,0 | 63,5 | 9,24 zł | 11,37 zł | 7,85 zł |
| 6 ST12402SC | 9 | 16,8 | 12,9 | 63,5 | 9,24 zł | 11,37 zł | 7,85 zł |
| 6 ST12403SC | 10 | 16,8 | 16,8 | 63,5 | 10,05 zł | 12,37 zł | 8,55 zł |
| 6 ST12404SC | 11 | 16,8 | 16,8 | 63,5 | 10,05 zł | 12,37 zł | 8,55 zł |
| 6 ST12405SC | 12 | 16,8 | 16,8 | 63,5 | 10,42 zł | 12,82 zł | 8,86 zł |
| 6 ST12406SC | 13 | 18,3 | 18,3 | 63,5 | 10,42 zł | 12,82 zł | 8,86 zł |
| 6 ST12407SC | 14 | 19,5 | 19,5 | 63,5 | 10,79 zł | 13,27 zł | 9,17 zł |
| 6 ST12408SC | 15 | 20,8 | 20,8 | 63,5 | 10,79 zł | 13,27 zł | 9,17 zł |
| 6 ST12409SC | 16 | 22,0 | 22,0 | 63,5 | 10,79 zł | 13,27 zł | 9,17 zł |
| 6 ST12410SC | 17 | 23,8 | 23,8 | 63,5 | 11,53 zł | 14,18 zł | 9,80 zł |
| 6 ST12411SC | 18 | 23,8 | 23,8 | 63,5 | 11,53 zł | 14,18 zł | 9,80 zł |
| 6 ST12412SC | 19 | 25,5 | 25,5 | 63,5 | 13,45 zł | 16,55 zł | 11,44 zł |
| 4 GL12413 | 20 | 27,8 | 27,8 | 63,5 | 13,82 zł | 17,00 zł | 11,75 zł |
| 4 GL12414 | 21 | 27,8 | 27,8 | 63,5 | 14,12 zł | 17,37 zł | 12,00 zł |
| 4 GL12415 | 22 | 29,5 | 29,5 | 63,5 | 14,56 zł | 17,91 zł | 12,38 zł |

UWAGA: Produkt nie może być używany z narzędziami pneumatycznymi

UWAGA: Produkt nie może być używany z narzędziami pneumatycznymi

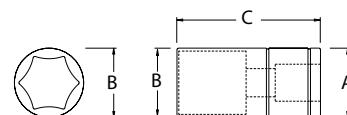
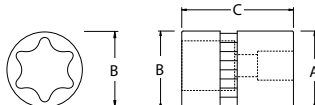

NASADKA E-TORX® 3/8"

NASADKA 6-KĄTNA 1/2" CALOWA

| KOD TOWARU | ROZMIAR | A (mm) | B (mm) | C (mm) | CENA NETTO | CENA BRUTTO | CENA ZA SZT./ OP. ZBI. NETTO |
|-------------|---------|--------|--------|--------|------------|-------------|------------------------------|
| 6 ST12701SC | E4 | 17,0 | 7,0 | 26,0 | 6,73 zł | 8,27 zł | 5,72 zł |
| 6 ST12702SC | E5 | 17,0 | 8,0 | 26,0 | 6,73 zł | 8,27 zł | 5,72 zł |
| 6 ST12703SC | E6 | 17,0 | 8,0 | 26,0 | 6,87 zł | 8,46 zł | 5,84 zł |
| 6 ST12704SC | E7 | 17,0 | 9,0 | 26,0 | 6,87 zł | 8,46 zł | 5,84 zł |
| 6 ST12705SC | E8 | 17,0 | 10,5 | 26,0 | 6,87 zł | 8,46 zł | 5,84 zł |
| 6 ST12706SC | E10 | 17,0 | 13,0 | 26,0 | 7,02 zł | 8,64 zł | 5,97 zł |
| 6 ST12707SC | E11 | 17,0 | 14,0 | 26,0 | 7,02 zł | 8,64 zł | 5,97 zł |
| 6 ST12708SC | E12 | 17,0 | 15,0 | 26,0 | 7,02 zł | 8,64 zł | 5,97 zł |
| 6 ST12709SC | E14 | 18,3 | 18,3 | 28,5 | 10,79 zł | 13,27 zł | 9,17 zł |
| 6 ST12710SC | E16 | 18,3 | 18,3 | 28,5 | 10,79 zł | 13,27 zł | 9,17 zł |
| 6 ST12711SC | E18 | 19,5 | 19,5 | 28,5 | 10,79 zł | 13,27 zł | 9,17 zł |
| 6 ST12712SC | E20 | 22,0 | 22,0 | 30,5 | 10,79 zł | 13,27 zł | 9,17 zł |

| KOD TOWARU | ROZMIAR | A (mm) | B (mm) | C (mm) | CENA NETTO | CENA BRUTTO | CENA ZA SZT./ OP. ZBI. NETTO |
|-------------|---------|--------|--------|--------|------------|-------------|------------------------------|
| 6 ST13101SC | 5/16" | 22,2 | 13,3 | 37,8 | 8,45 zł | 10,39 zł | 7,18 zł |
| 6 ST13102SC | 3/8" | 22,2 | 14,5 | 37,8 | 8,45 zł | 10,39 zł | 7,18 zł |
| 6 ST13103SC | 7/16" | 22,2 | 17,5 | 37,8 | 8,45 zł | 10,39 zł | 7,18 zł |
| 6 ST13104SC | 1/2" | 22,2 | 18,6 | 37,8 | 9,87 zł | 12,14 zł | 8,39 zł |
| 6 ST13105SC | 9/16" | 22,2 | 20,6 | 37,8 | 9,87 zł | 12,14 zł | 8,39 zł |
| 6 GL13106 | 5/8" | 22,2 | 22,2 | 37,8 | 9,87 zł | 12,14 zł | 8,39 zł |
| 6 ST13107SC | 11/16" | 24,2 | 24,2 | 37,8 | 13,31 zł | 16,38 zł | 11,32 zł |
| 6 ST13108SC | 3/4" | 25,9 | 25,9 | 37,8 | 13,31 zł | 16,38 zł | 11,32 zł |
| 4 ST13109SC | 13/16" | 27,9 | 27,9 | 37,8 | 16,76 zł | 20,62 zł | 14,25 zł |
| 4 ST13110SC | 7/8" | 29,9 | 29,9 | 37,8 | 18,79 zł | 23,11 zł | 15,97 zł |
| 4 ST13111SC | 15/16" | 31,9 | 31,9 | 37,8 | 18,79 zł | 23,11 zł | 15,97 zł |
| 4 GL13112 | 1" | 33,9 | 33,9 | 40,0 | 18,79 zł | 23,11 zł | 15,97 zł |
| 4 GL13113 | 1-1/16" | 35,9 | 35,9 | 40,0 | 18,79 zł | 23,11 zł | 15,97 zł |
| 4 ST13114SC | 1-1/8" | 37,9 | 37,9 | 42,0 | 24,26 zł | 29,84 zł | 20,62 zł |
| 2 ST13115SC | 1-1/4" | 41,9 | 41,9 | 42,0 | 24,26 zł | 29,84 zł | 20,62 zł |

UWAGA: Produkt nie może być używany z narzędziami pneumatycznymi

UWAGA: Produkt nie może być używany z narzędziami pneumatycznymi

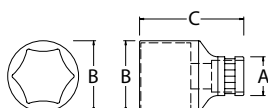

NASADKA 6-KĄTNA 1/2" METRYCZNA

| KOD TOWARU | ROZMIAR | A (mm) | B (mm) | C (mm) | CENA NETTO | CENA BRUTTO | CENA ZA SZT./ OP. ZBI. NETTO |
|-------------|---------|--------|--------|--------|------------|-------------|------------------------------|
| 6 ST13301SC | 10 | 22,2 | 15,3 | 37,8 | 7,92 zł | 9,74 zł | 6,73 zł |
| 6 ST13302SC | 11 | 22,2 | 16,5 | 37,8 | 7,92 zł | 9,74 zł | 6,73 zł |
| 6 ST13303SC | 12 | 22,2 | 17,8 | 37,8 | 8,30 zł | 10,21 zł | 7,06 zł |
| 6 ST13304SC | 13 | 22,2 | 19 | 37,8 | 8,30 zł | 10,21 zł | 7,06 zł |
| 6 ST13305SC | 14 | 22,2 | 20,3 | 37,8 | 8,93 zł | 10,99 zł | 7,59 zł |
| 6 ST13306SC | 15 | 22,2 | 21,4 | 37,8 | 8,93 zł | 10,99 zł | 7,59 zł |
| 6 ST13307SC | 16 | 22,2 | 22,2 | 37,8 | 9,25 zł | 11,38 zł | 7,86 zł |
| 6 ST13308SC | 17 | 23,9 | 23,9 | 37,8 | 9,63 zł | 11,85 zł | 8,19 zł |
| 6 ST13309SC | 18 | 24,9 | 24,9 | 37,8 | 10,20 zł | 12,55 zł | 8,67 zł |
| 6 ST13310SC | 19 | 24 | 25,9 | 37,8 | 10,77 zł | 13,25 zł | 9,16 zł |
| 4 ST13311SC | 20 | 24 | 27,8 | 37,8 | 11,85 zł | 14,57 zł | 10,07 zł |
| 4 ST13312SC | 21 | 24 | 27,9 | 37,8 | 12,48 zł | 15,35 zł | 10,61 zł |
| 4 ST13313SC | 22 | 26 | 29,9 | 40 | 13,12 zł | 16,13 zł | 11,15 zł |
| 4 ST13314SC | 23 | 26 | 31,1 | 40 | 13,75 zł | 16,91 zł | 11,69 zł |
| 4 ST13315SC | 24 | 26 | 31,9 | 40 | 14,95 zł | 18,39 zł | 12,71 zł |
| 4 ST13316SC | 27 | 28 | 35,9 | 43 | 17,61 zł | 21,67 zł | 14,97 zł |
| 2 ST13317SC | 30 | 31 | 39,9 | 43 | 22,05 zł | 27,12 zł | 18,74 zł |
| 2 ST13318SC | 32 | 33 | 41,9 | 43 | 22,05 zł | 27,12 zł | 18,74 zł |
| 6 ST13319SC | 8 | 22,2 | 13,3 | 37,8 | 7,92 zł | 9,74 zł | 6,73 zł |
| 6 ST13320SC | 9 | 22,2 | 14,3 | 37,8 | 7,92 zł | 9,74 zł | 6,73 zł |
| 2 ST13321SC | 34 | 35 | 43,9 | 43 | 25,22 zł | 31,02 zł | 21,43 zł |

UWAGA: Produkt nie może być używany z narzędziami pneumatycznymi

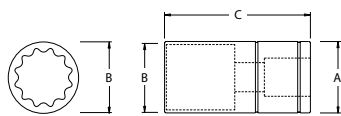

NASADKA 12-KĄTNA 1/2" CALOWA

| KOD TOWARU | ROZMIAR | A (mm) | B (mm) | C (mm) | CENA NETTO | CENA BRUTTO | CENA ZA SZT./ OP. ZBI. NETTO |
|-------------|---------|--------|--------|--------|------------|-------------|------------------------------|
| 4 ST13509SC | 13/16" | 27,9 | 27,9 | 37,8 | 17,37 zł | 21,36 zł | 14,76 zł |
| 4 GL13510 | 7/8" | 29,9 | 29,9 | 37,8 | 21,49 zł | 26,43 zł | 18,27 zł |
| 4 GL13511 | 15/16" | 31,9 | 31,9 | 37,8 | 21,49 zł | 26,43 zł | 18,27 zł |
| 4 ST13512SC | 1" | 33,9 | 33,9 | 40 | 24,87 zł | 30,59 zł | 21,14 zł |
| 4 ST13513SC | 1-1/16" | 35,9 | 35,9 | 40 | 24,87 zł | 30,59 zł | 21,14 zł |
| 4 ST13514SC | 1-1/8" | 37,9 | 37,9 | 42 | 24,87 zł | 30,59 zł | 21,14 zł |
| 2 ST13515SC | 1-1/4" | 41,9 | 41,9 | 42 | 26,90 zł | 33,09 zł | 22,86 zł |

UWAGA: Produkt nie może być używany z narzędziami pneumatycznymi



NASADKA 6-KĄTNA 1/2" METRYCZNA DŁUGA

| KOD TOWARU | ROZMIAR | A (mm) | B (mm) | C (mm) | CENA NETTO | CENA BRUTTO | CENA ZA SZT./ OP. ZBI. NETTO |
|-------------|---------|--------|--------|--------|------------|-------------|------------------------------|
| 6 ST13401SC | 10 | 22 | 15,3 | 77 | 18,38 zł | 22,61 zł | 15,63 zł |
| 6 ST13402SC | 11 | 22 | 16,5 | 77 | 16,76 zł | 20,62 zł | 14,25 zł |
| 6 ST13403SC | 12 | 22 | 17,8 | 77 | 16,90 zł | 20,78 zł | 14,36 zł |
| 6 ST13404SC | 13 | 22 | 19 | 77 | 16,90 zł | 20,78 zł | 14,36 zł |
| 6 ST13405SC | 14 | 22 | 20,3 | 77 | 17,03 zł | 20,95 zł | 14,48 zł |
| 6 ST13406SC | 15 | 22 | 21,4 | 77 | 17,71 zł | 21,72 zł | 15,05 zł |
| 6 ST13407SC | 16 | 22 | 22 | 77 | 18,04 zł | 22,20 zł | 15,34 zł |
| 6 ST13408SC | 17 | 23,8 | 23,8 | 77 | 18,04 zł | 22,20 zł | 15,34 zł |
| 6 ST13409SC | 18 | 24,8 | 24,8 | 77 | 18,04 zł | 22,20 zł | 15,34 zł |
| 6 ST13410SC | 19 | 25,8 | 25,8 | 77 | 18,04 zł | 22,20 zł | 15,34 zł |
| 4 ST13411SC | 20 | 27,8 | 27,8 | 77 | 18,04 zł | 22,20 zł | 15,34 zł |
| 4 ST13412SC | 21 | 27,8 | 27,8 | 77 | 22,17 zł | 27,27 zł | 18,84 zł |
| 4 ST13413SC | 22 | 29,8 | 29,8 | 77 | 22,17 zł | 27,27 zł | 18,84 zł |
| 4 ST13414SC | 24 | 31,8 | 31,8 | 77 | 22,17 zł | 27,27 zł | 18,84 zł |
| 4 ST13415SC | 27 | 35,8 | 35,8 | 77 | 31,70 zł | 38,99 zł | 26,94 zł |
| 2 ST13416SC | 30 | 39,8 | 39,8 | 77 | 36,16 zł | 44,47 zł | 30,73 zł |
| 2 ST13417SC | 32 | 41,8 | 41,8 | 77 | 37,24 zł | 45,80 zł | 31,65 zł |

UWAGA: Produkt nie może być używany z narzędziami pneumatycznymi

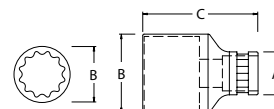

NASADKA 12-KĄTNA 1/2" METRYCZNA

| KOD TOWARU | ROZMIAR | A (mm) | B (mm) | C (mm) | CENA NETTO | CENA BRUTTO | CENA ZA SZT./ OP. ZBI. NETTO |
|-------------|---------|--------|--------|--------|------------|-------------|------------------------------|
| 6 ST13601SC | 10 | 22,2 | 15,3 | 37,8 | 9,76 zł | 12,00 zł | 8,29 zł |
| 6 ST13602SC | 11 | 22,2 | 16,5 | 37,8 | 9,88 zł | 12,16 zł | 8,40 zł |
| 6 ST13603SC | 12 | 22,2 | 17,8 | 37,8 | 9,88 zł | 12,16 zł | 8,40 zł |
| 6 ST13604SC | 13 | 22,2 | 19 | 37,8 | 9,88 zł | 12,16 zł | 8,40 zł |
| 6 ST13605SC | 14 | 22,2 | 20,3 | 37,8 | 9,88 zł | 12,16 zł | 8,40 zł |
| 6 ST13606SC | 15 | 22,2 | 21,4 | 37,8 | 9,88 zł | 12,16 zł | 8,40 zł |
| 6 ST13607SC | 16 | 22,2 | 22,2 | 37,8 | 13,75 zł | 16,91 zł | 11,69 zł |
| 6 ST13608SC | 17 | 23,9 | 23,9 | 37,8 | 13,75 zł | 16,91 zł | 11,69 zł |
| 6 ST13609SC | 18 | 24,9 | 24,9 | 37,8 | 13,75 zł | 16,91 zł | 11,69 zł |
| 6 ST13610SC | 19 | 24 | 25,9 | 37,8 | 16,28 zł | 20,03 zł | 13,84 zł |
| 6 ST13611SC | 20 | 24 | 27,8 | 37,8 | 16,28 zł | 20,03 zł | 13,84 zł |
| 4 ST13612SC | 21 | 24 | 27,9 | 37,8 | 16,28 zł | 20,03 zł | 13,84 zł |
| 4 ST13613SC | 22 | 26 | 29,9 | 40 | 20,15 zł | 24,78 zł | 17,13 zł |
| 4 ST13614SC | 23 | 26 | 31,3 | 40 | 20,15 zł | 24,78 zł | 17,13 zł |
| 4 ST13615SC | 24 | 26 | 31,9 | 40 | 20,15 zł | 24,78 zł | 17,13 zł |
| 4 ST13616SC | 27 | 28 | 35,9 | 43 | 23,32 zł | 28,68 zł | 19,82 zł |
| 2 ST13617SC | 30 | 31 | 39,9 | 43 | 23,32 zł | 28,68 zł | 19,82 zł |
| 2 ST13618SC | 32 | 33 | 41,9 | 43 | 25,22 zł | 31,02 zł | 21,43 zł |
| 6 ST13619SC | 8 | 22,2 | 13,3 | 37,8 | 9,76 zł | 12,00 zł | 8,29 zł |
| 6 ST13620SC | 9 | 22,2 | 14,3 | 37,8 | 9,76 zł | 12,00 zł | 8,29 zł |

UWAGA: Produkt nie może być używany z narzędziami pneumatycznymi

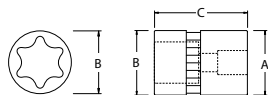

NASADKA E-TORX® 1/2"

| KOD TOWARU | ROZMIAR | A (mm) | B (mm) | C (mm) | CENA NETTO | CENA BRUTTO | CENA ZA SZT./OP. ZBI. NETTO | |
|------------|-----------|--------|--------|--------|------------|-------------|-----------------------------|----------|
| 6 | ST13701SC | E10 | 13 | 22 | 38 | 12,27 zł | 15,09 zł | 10,43 zł |
| 6 | ST13702SC | E12 | 15 | 22 | 38 | 12,27 zł | 15,09 zł | 10,43 zł |
| 6 | ST13703SC | E14 | 17 | 22 | 38 | 14,56 zł | 17,91 zł | 12,38 zł |
| 6 | ST13704SC | E16 | 19 | 22 | 38 | 14,56 zł | 17,91 zł | 12,38 zł |
| 6 | ST13705SC | E18 | 21 | 23,8 | 38 | 14,56 zł | 17,91 zł | 12,38 zł |
| 4 | ST13706SC | E20 | 23,5 | 25,8 | 38 | 14,56 zł | 17,91 zł | 12,38 zł |
| 4 | ST13707SC | E22 | 25,8 | 25,8 | 38 | 22,03 zł | 27,09 zł | 18,72 zł |
| 4 | ST13708SC | E24 | 27,8 | 27,8 | 40 | 22,03 zł | 27,09 zł | 18,72 zł |

UWAGA: Produkt nie może być używany z narzędziami pneumatycznymi

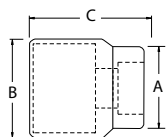

NASADKA 12-KĄTNA 3/4" METRYCZNA

| KOD TOWARU | ROZMIAR | A (mm) | B (mm) | C (mm) | CENA NETTO | CENA BRUTTO | CENA ZA SZT./OP. ZBI. NETTO | |
|------------|-----------|--------|--------|--------|------------|-------------|-----------------------------|-----------|
| 6 | ST16602SC | 19 | 29 | 33 | 50 | 31,43 zł | 38,65 zł | 26,71 zł |
| 6 | ST16603SC | 21 | 31,2 | 33 | 50 | 31,43 zł | 38,65 zł | 26,71 zł |
| 6 | ST16604SC | 22 | 32,2 | 36 | 50 | 31,43 zł | 38,65 zł | 26,71 zł |
| 6 | GL16605 | 23 | 33,2 | 36 | 51 | 31,68 zł | 38,97 zł | 26,93 zł |
| 6 | ST16606SC | 24 | 34,2 | 36 | 52 | 31,68 zł | 38,97 zł | 26,93 zł |
| 6 | GL16607 | 25 | 36 | 35 | 52 | 31,68 zł | 38,97 zł | 26,93 zł |
| 6 | ST16608SC | 26 | 37 | 36 | 52 | 31,68 zł | 38,97 zł | 26,93 zł |
| 6 | ST16609SC | 27 | 38 | 36 | 54 | 38,08 zł | 46,84 zł | 32,37 zł |
| 6 | ST16610SC | 28 | 39 | 36 | 56 | 31,68 zł | 38,97 zł | 26,93 zł |
| 6 | GL16611 | 29 | 40 | 38 | 56 | 38,08 zł | 46,84 zł | 32,37 zł |
| 6 | ST16612SC | 30 | 42 | 38 | 58 | 38,08 zł | 46,84 zł | 32,37 zł |
| 6 | ST16613SC | 32 | 44 | 38 | 58 | 41,18 zł | 50,66 zł | 35,01 zł |
| 6 | ST16614SC | 33 | 46 | 38 | 60 | 44,48 zł | 54,71 zł | 37,81 zł |
| 6 | ST16615SC | 34 | 47 | 38 | 62 | 44,48 zł | 54,71 zł | 37,81 zł |
| 6 | ST16616SC | 35 | 48 | 42 | 64 | 44,48 zł | 54,71 zł | 37,81 zł |
| 6 | ST16617SC | 36 | 50 | 42 | 65 | 50,88 zł | 62,58 zł | 43,25 zł |
| 4 | ST16618SC | 38 | 52 | 45 | 66 | 50,88 zł | 62,58 zł | 43,25 zł |
| 4 | ST16619SC | 41 | 56 | 45 | 68 | 63,68 zł | 78,32 zł | 54,13 zł |
| 4 | ST16620SC | 46 | 62 | 47 | 70 | 76,54 zł | 94,14 zł | 65,06 zł |
| 2 | GL16622 | 50 | 68 | 48 | 72 | 89,34 zł | 109,89 zł | 75,94 zł |
| 2 | ST16623SC | 55 | 74 | 48 | 72 | 108,47 zł | 133,42 zł | 92,20 zł |
| 2 | GL16624 | 60 | 80 | 48 | 74 | 121,33 zł | 149,24 zł | 103,13 zł |

UWAGA: Produkt nie może być używany z narzędziami pneumatycznymi

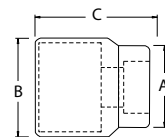

NASADKA 12-KĄTNA 3/4" CALOWA

| KOD TOWARU | ROZMIAR | A (mm) | B (mm) | C (mm) | CENA NETTO | CENA BRUTTO | CENA ZA SZT./OP. ZBI. NETTO | |
|------------|-----------|----------|--------|--------|------------|-------------|-----------------------------|-----------|
| 6 | GL16501 | 3/4" | 29,5 | 36 | 49,5 | 37,98 zł | 46,72 zł | 32,28 zł |
| 6 | GL16502 | 13/16" | 31,5 | 36 | 49,5 | 37,98 zł | 46,72 zł | 32,28 zł |
| 6 | GL16503 | 7/8" | 32,5 | 36 | 49,5 | 37,98 zł | 46,72 zł | 32,28 zł |
| 6 | GL16504 | 15/16" | 34,2 | 36 | 51 | 37,98 zł | 46,72 zł | 32,28 zł |
| 6 | GL16505 | 1" | 37 | 36 | 52 | 38,52 zł | 47,38 zł | 32,74 zł |
| 6 | GL16506 | 1.1/16" | 36,0 | 36 | 52 | 38,52 zł | 47,38 zł | 32,74 zł |
| 6 | GL16507 | 1-1/8" | 40 | 38 | 52 | 38,52 zł | 47,38 zł | 32,74 zł |
| 6 | GL16508 | 1-3/16" | 42 | 38 | 54 | 43,93 zł | 54,03 zł | 37,34 zł |
| 6 | GL16509 | 1-1/4" | 44 | 38 | 56 | 43,93 zł | 54,03 zł | 37,34 zł |
| 6 | ST16510SC | 1-5/16" | 46 | 38 | 56 | 47,44 zł | 58,36 zł | 40,33 zł |
| 6 | GL16511 | 1-3/8" | 48 | 42 | 58 | 47,44 zł | 58,36 zł | 40,33 zł |
| 6 | ST16512SC | 1-7/16" | 50 | 42 | 58 | 54,27 zł | 66,75 zł | 46,13 zł |
| 4 | ST16513SC | 1-1/2" | 52 | 45 | 60 | 54,27 zł | 66,75 zł | 46,13 zł |
| 4 | GL16514 | 1.5/8" | 45 | 53,5 | 64,0 | 67,92 zł | 83,54 zł | 57,73 zł |
| 4 | ST16515SC | 1-11/16" | 56 | 45 | 64 | 74,75 zł | 91,94 zł | 63,54 zł |
| 4 | GL16516 | 1-3/4" | 58 | 45 | 65 | 81,64 zł | 100,42 zł | 69,40 zł |
| 4 | GL16517 | 1.13/16" | 45 | 60,5 | 68 | 88,47 zł | 108,81 zł | 75,20 zł |
| 2 | GL16518 | 1-7/8" | 62 | 48 | 68 | 95,29 zł | 117,21 zł | 81,00 zł |
| 2 | GL16519 | 2" | 64 | 48 | 70 | 102,12 zł | 125,61 zł | 86,80 zł |
| 2 | GL16520 | 1-9/16" | 68 | 48 | 72 | 61,10 zł | 75,15 zł | 51,93 zł |
| 2 | GL16521 | 2-1/16" | 70 | 48 | 72 | 122,53 zł | 150,71 zł | 104,15 zł |
| 2 | GL16522 | 2-1/8" | 72 | 48 | 74 | 136,18 zł | 167,50 zł | 115,75 zł |
| - | ST16523SC | 2.1/4" | 76 | 48 | 80 | 149,90 zł | 184,38 zł | 127,42 zł |

UWAGA: Produkt nie może być używany z narzędziami pneumatycznymi



NASADKA DO ŚWIEC ZAPŁONOWYCH 3/8"

| KOD TOWARU | ROZMIAR | A (mm) | B (mm) | C (mm) | CENA NETTO | CENA BRUTTO | |
|------------|-----------|--------|----------|----------|------------|-------------|----------|
| 6 | ST12915SC | 16 mm | 11,18 zł | 13,75 zł | 26,0 | 10,52 zł | 12,94 zł |
| 6 | ST12916SC | 21 mm | 11,18 zł | 13,75 zł | 26,0 | 11,85 zł | 14,57 zł |
| 6 | GL12919 | 5/8" | 13,25 zł | 16,30 zł | 26,0 | 11,78 zł | 14,50 zł |
| 6 | GL12920 | 13/16" | 18,22 zł | 22,41 zł | 26,0 | 13,62 zł | 16,76 zł |

UWAGA: Produkt nie może być używany z narzędziami pneumatycznymi



NASADKA DO ŚWIEC ZAPŁONOWYCH 1/2"

| KOD TOWARU | ROZMIAR | CENA NETTO | CENA BRUTTO |
|-------------|---------|------------|-------------|
| 4 ST13915SC | 16mm | 12,48 zł | 15,35 zł |
| 4 ST13916SC | 21mm | 12,48 zł | 15,35 zł |
| 4 GL13917 | 5/8" | 12,48 zł | 15,35 zł |
| 4 GL13918 | 13/16" | 12,48 zł | 15,35 zł |

UWAGA: Produkt nie może być używany z narzędziami pneumatycznymi



PROFESJONALNA GRZECHOTKA SZYBKOMOCUJĄCA

| KOD TOWARU | ROZMIAR | L (mm) | CENA NETTO | CENA BRUTTO |
|-------------|---------|--------|------------|-------------|
| 4 ST11905ST | 1/4" | 130 | 83,76 zł | 103,03 zł |
| 4 ST12971ST | 3/8" | 200 | 85,47 zł | 105,13 zł |
| 4 ST13971ST | 1/2" | 250 | 115,25 zł | 141,76 zł |

UWAGA: Produkt nie może być używany z narzędziami pneumatycznymi



PROFESJONALNA GRZECHOTKA SZYBKOMOCUJĄCA - 120 POZYCJI

| KOD TOWARU | ROZMIAR | L (mm) | CENA NETTO | CENA BRUTTO |
|------------|---------|--------|------------|-------------|
| 10 ST11974 | 1/4" | 130 | 124,00 zł | 152,51 zł |
| 10 ST12974 | 3/8" | 213 | 155,11 zł | 190,78 zł |
| 10 ST13974 | 1/2" | 279 | 186,22 zł | 229,04 zł |

UWAGA: Produkt nie może być używany z narzędziami pneumatycznymi



PROFESJONALNA GRZECHOTKA SZYBKOMOCUJĄCA Z RĘKOJĘCİĄ

| KOD TOWARU | ROZMIAR | L (mm) | CENA NETTO | CENA BRUTTO |
|-------------|---------|--------|------------|-------------|
| 4 ST11906ST | 1/4" | 130 | 90,10 zł | 110,82 zł |
| 4 ST12972ST | 3/8" | 200 | 92,95 zł | 114,33 zł |
| 4 ST13972ST | 1/2" | 250 | 124,00 zł | 152,51 zł |

UWAGA: Produkt nie może być używany z narzędziami pneumatycznymi



PROFESJONALNA GRZECHOTKA SZYBKOMOCUJĄCA ŁAMANA

| KOD TOWARU | ROZMIAR | L (mm) | CENA NETTO | CENA BRUTTO |
|-------------|---------|--------|------------|-------------|
| 4 ST12911SC | 3/8" | 275 | 139,33 zł | 171,37 zł |

UWAGA: Produkt nie może być używany z narzędziami pneumatycznymi



PROFESJONALNA GRZECHOTKA SZYBKOMOCUJĄCA - KRÓTKA

| KOD TOWARU | ROZMIAR | L (mm) | CENA NETTO | CENA BRUTTO |
|-------------|---------|--------|------------|-------------|
| 6 ST13960SC | 1/2" | 140 | 105,37 zł | 129,60 zł |

UWAGA: Produkt nie może być używany z narzędziami pneumatycznymi



PROFESJONALNA GRZECHOTKA SZYBKOMOCUJĄCA WZMOCNIANA

| KOD TOWARU | ROZMIAR | L (mm) | CENA NETTO | CENA BRUTTO |
|---------------|---------|--------|------------|-------------|
| 4 ST11970SC | 1/4" | 153 | 124,00 zł | 152,51 zł |
| 4 ST12970SC | 3/8" | 217 | 126,66 zł | 155,79 zł |
| 4 ST13970SC | 1/2" | 261 | 152,00 zł | 186,96 zł |

UWAGA: Produkt nie może być używany z narzędziami pneumatycznymi



PROFESJONALNA GRZECHOTKA SZYBKOMOCUJĄCA OKRĄGŁA

| KOD TOWARU | ROZMIAR | L (mm) | CENA NETTO | CENA BRUTTO |
|---------------|---------|--------|------------|-------------|
| 4 ST11901SC | 1/4" | 141 | 71,53 zł | 87,99 zł |
| 4 ST12901SC | 3/8" | 200 | 71,53 zł | 87,99 zł |
| 4 ST13901SC | 1/2" | 250 | 82,30 zł | 101,23 zł |

UWAGA: Produkt nie może być używany z narzędziami pneumatycznymi



PROFESJONALNA GRZECHOTKA SZYBKOMOCUJĄCA TELESKOPOWA

| KOD TOWARU | ROZMIAR | L (mm) | CENA NETTO | CENA BRUTTO |
|---------------|---------|---------|------------|-------------|
| 4 ST13992BU | 1/2" | 300-440 | 175,95 zł | 216,42 zł |

UWAGA: Produkt nie może być używany z narzędziami pneumatycznymi



PROFESJONALNA GRZECHOTKA SZYBKOMOCUJĄCA

| KOD TOWARU | ROZMIAR | L (mm) | CENA NETTO | CENA BRUTTO |
|---------------|---------|--------|------------|-------------|
| 8 ST16901SC | 3/4" | 510 | 332,96 zł | 409,54 zł |

UWAGA: Produkt nie może być używany z narzędziami pneumatycznymi



PROFESJONALNA GRZECHOTKA SZYBKOMOCUJĄCA 1/4" Z RĘKOJĘCIĄ 72-ZĘBY

| KOD TOWARU | ROZMIAR | L (mm) | CENA NETTO | CENA BRUTTO |
|---------------|---------|--------|------------|-------------|
| 10 ST11971G | 1/4" | 135 | 104,48 zł | 128,51 zł |

UWAGA: Produkt nie może być używany z narzędziami pneumatycznymi



PROFESJONALNA GRZECHOTKA SZYBKOMOCUJĄCA 3/8" 72-ZĘBY

| KOD TOWARU | ROZMIAR | L (mm) | CENA NETTO | CENA BRUTTO |
|---------------|---------|--------|------------|-------------|
| 10 ST12971G | 3/8" | 223 | 110,82 zł | 136,30 zł |

UWAGA: Produkt nie może być używany z narzędziami pneumatycznymi



PROFESJONALNA GRZECHOTKA SZYBKOMOCUJĄCA 1/2" 72-ZĘBY

| KOD TOWARU | ROZMIAR | L (mm) | CENA NETTO | CENA BRUTTO |
|---------------|---------|--------|------------|-------------|
| 10 ST13971G | 1/2" | 290 | 145,66 zł | 179,17 zł |

UWAGA: Produkt nie może być używany z narzędziami pneumatycznymi



RĘKOJEŚĆ TYPU „T” DO NASADEK

| KOD TOWARU | ROZMIAR | L (mm) | CENA NETTO | CENA BRUTTO |
|---------------|---------|--------|------------|-------------|
| 6 ST11910SC | 1/4" | 100 | 12,48 zł | 15,35 zł |
| 6 ST12910SC | 3/8" | 200 | 18,88 zł | 23,22 zł |
| 4 ST13910SC | 1/2" | 250 | 31,68 zł | 38,97 zł |
| 1 ST16905SC | 3/4" | 450 | 121,33 zł | 149,24 zł |

UWAGA: Produkt nie może być używany z narzędziami pneumatycznymi



RĘKOJEŚĆ ŁAMANA

| KOD TOWARU | ROZMIAR | L (mm) | CENA NETTO | CENA BRUTTO |
|---------------|---------|--------|------------|-------------|
| 6 ST16906SC | 3/4" | 475 | 183,92 zł | 226,22 zł |
| 6 ST11909SC | 1/4" | 140 | 30,26 zł | 37,22 zł |
| 6 ST12909SC | 3/8" | 265 | 40,37 zł | 49,66 zł |
| 4 ST13909SC | 1/2" | 250 | 76,54 zł | 94,14 zł |
| 4 ST13911SC | 1/2" | 375 | 76,54 zł | 94,14 zł |
| 4 ST13951SC | 1/2" | 432 | 98,01 zł | 120,55 zł |

UWAGA: Produkt nie może być używany z narzędziami pneumatycznymi



ZESTAW 3 GRZECHOTEK SZYBKOMOCUJĄCYCH 1/4", 3/8", 1/2" 72-ZĘBY

| KOD TOWARU | ROZMIAR | CENA NETTO | CENA BRUTTO |
|--------------|------------------|------------|-------------|
| 6 ST14901G | 1/2", 3/8", 1/4" | 318,43 zł | 391,67 zł |

UWAGA: Produkt nie może być używany z narzędziami pneumatycznymi



POKRĘTŁO 1/2" KORBOWE

| KOD TOWARU | ROZMIAR | CENA NETTO | CENA BRUTTO |
|---------------|---------|------------|-------------|
| 6 ST17001SC | 1/2" | 56,62 zł | 69,64 zł |

UWAGA: Produkt nie może być używany z narzędziami pneumatycznymi



PRZEDŁUŻKA DUPLEX DO NASADEK

| KOD TOWARU | ROZMIAR | A (mm) | L (mm) | CENA NETTO | CENA BRUTTO |
|---------------|---------|--------|--------|------------|-------------|
| 6 ST11903SC | 1/4" | 6,37 | 50,0 | 9,04 zł | 11,12 zł |
| 6 ST11904SC | 1/4" | 6,37 | 100,0 | 10,05 zł | 12,37 zł |
| 6 ST12903SC | 3/8" | 9,55 | 3" | 12,33 zł | 15,17 zł |
| 6 ST12904SC | 3/8" | 9,55 | 6" | 15,80 zł | 19,43 zł |
| 6 ST12905SC | 3/8" | 9,55 | 10" | 21,29 zł | 26,19 zł |
| 4 ST13904SC | 1/2" | 12,70 | 5" | 16,78 zł | 20,64 zł |
| 4 ST13905SC | 1/2" | 12,70 | 10" | 30,97 zł | 38,10 zł |

UWAGA: Produkt nie może być używany z narzędziami pneumatycznymi



PRZEDŁUŻKA Z BLOKADĄ DO NASADEK

| KOD TOWARU | ROZMIAR | A (mm) | L (mm) | CENA NETTO | CENA BRUTTO |
|-------------|---------|--------|--------|------------|-------------|
| 6 ST12906SC | 3/8" | 9,55 | 3" | 29,42 zł | 36,19 zł |
| 6 ST12907SC | 3/8" | 9,55 | 6" | 36,96 zł | 45,46 zł |
| 6 ST12908SC | 3/8" | 9,55 | 10" | 44,43 zł | 54,64 zł |
| 4 ST13906SC | 1/2" | 12,70 | 3" | 36,96 zł | 45,46 zł |
| 4 ST13907SC | 1/2" | 12,70 | 5" | 44,43 zł | 54,64 zł |
| 4 ST13908SC | 1/2" | 12,70 | 10" | 51,89 zł | 63,83 zł |

UWAGA: Produkt nie może być używany z narzędziami pneumatycznymi



PRZEDŁUŻKA ELASTYCZNA

| KOD TOWARU | ROZMIAR | L (mm) | CENA NETTO | CENA BRUTTO |
|-------------|---------|--------|------------|-------------|
| 6 ST11922SC | 1/4" | 150 | 20,80 zł | 25,59 zł |
| 3 ST12922SC | 3/8" | 200 | 44,43 zł | 54,64 zł |

UWAGA: Produkt nie może być używany z narzędziami pneumatycznymi



RĘKOJEŚĆ WKRĘTAKOWA 1/4"

| KOD TOWARU | ROZMIAR | L (mm) | CENA NETTO | CENA BRUTTO |
|-------------|---------|--------|------------|-------------|
| 6 ST11911SC | 1/4" | 150 | 25,22 zł | 31,02 zł |

UWAGA: Produkt nie może być używany z narzędziami pneumatycznymi



PRZEDŁUŻKA 3/4"

| KOD TOWARU | ROZMIAR | L (mm) | CENA NETTO | CENA BRUTTO |
|-------------|---------|--------|------------|-------------|
| 6 ST16902SC | 4" | 100 | 63,05 zł | 77,56 zł |
| 3 ST16903SC | 8" | 200 | 89,30 zł | 109,83 zł |
| 2 ST16904SC | 16" | 400 | 148,95 zł | 183,21 zł |

UWAGA: Produkt nie może być używany z narzędziami pneumatycznymi



POKRĘTŁO TYPU L

| KOD TOWARU | ROZMIAR | L (mm) | CENA NETTO | CENA BRUTTO |
|-------------|---------|--------|------------|-------------|
| 4 ST13919SC | 1/2" | 260 | 39,84 zł | 49,01 zł |
| 4 ST16919SC | 3/4" | 380 | 148,95 zł | 183,21 zł |

UWAGA: Produkt nie może być używany z narzędziami pneumatycznymi



KLUCZ TELESKOPOWY DO KÓŁ Z NASADKAMI DUAL HEAD 1/2"

| KOD TOWARU | CENA NETTO | CENA BRUTTO |
|-------------|------------|-------------|
| 5 ST09531SJ | 126,36 zł | 155,42 zł |

13920 - Uchwyt typu „L”: 345 mm
13921 - Nasadka dwurozmiarowa 1/2”: 17x19 mm
13922 - Nasadka dwurozmiarowa 1/2”: 21x23 mm



PRZEGUB UNIWERSALNY

|  | KOD TOWARU | ROZMIAR | L (mm) | CENA NETTO | CENA BRUTTO |
|---|------------|---------|--------|------------------|------------------|
| 6 | ST11912SC | 1/4" | 34,9 | 14,95 zł | 18,39 zł |
| 6 | ST12912SC | 3/8" | 55,6 | 18,88 zł | 23,22 zł |
| 4 | ST13912SC | 1/2" | 70,6 | 21,67 zł | 26,65 zł |
| 3 | GL16907 | 3/4" | 112 | 114,88 zł | 141,31 zł |

UWAGA: Produkt nie może być używany z narzędziami pneumatycznymi



ADAPTER

|  | KOD TOWARU | F (cal) | M (cal) | CENA NETTO | CENA BRUTTO |
|---|------------|---------|---------|-----------------|-----------------|
| 6 | ST11913SC | 1/4" | 3/8" | 6,96 zł | 8,56 zł |
| 6 | ST12913SC | 3/8" | 1/4" | 5,95 zł | 7,32 zł |
| 6 | ST12914SC | 3/8" | 1/2" | 9,25 zł | 11,38 zł |
| 4 | ST13913SC | 1/2" | 3/8" | 12,91 zł | 15,88 zł |
| 4 | ST13950SC | 1/2" | 3/4" | 32,45 zł | 39,91 zł |

UWAGA: Produkt nie może być używany z narzędziami pneumatycznymi

Adaptory zmniejszające nie podlegają gwarancji.



ADAPTER DO BITÓW

|  | KOD TOWARU | H (cal) | F (cal) | CENA NETTO | CENA BRUTTO |
|---|------------|---------|---------|-----------------|-----------------|
| 6 | ST12917SC | 1/4" | 3/8" | 6,65 zł | 8,18 zł |
| 6 | ST13914SC | 5/16" | 1/2" | 12,48 zł | 15,35 zł |

UWAGA: Produkt nie może być używany z narzędziami pneumatycznymi

Adaptory zmniejszające nie podlegają gwarancji.



ADAPTER TRÓJDROŻNY

|  | KOD TOWARU | F (cal) | M (cal) | CENA NETTO | CENA BRUTTO |
|---|------------|---------|---------|-----------------|-----------------|
| 6 | ST12930SC | 3/8" | 1/2" | 18,33 zł | 22,55 zł |
| 4 | ST13930SC | 1/2" | 3/8" | 20,14 zł | 24,77 zł |

UWAGA: Produkt nie może być używany z narzędziami pneumatycznymi

Adaptory zmniejszające nie podlegają gwarancji.



ADAPTER DO BITÓW 1/4"

|  | KOD TOWARU | ROZMIAR | CENA NETTO | CENA BRUTTO |
|---|------------|---------|----------------|----------------|
| 6 | ST11914SC | 1/4" | 6,02 zł | 7,40 zł |

UWAGA: Produkt nie może być używany z narzędziami pneumatycznymi

Adaptory zmniejszające nie podlegają gwarancji.



1/4" ADAPTER DO BITÓW

|  | KOD TOWARU | ROZMIAR | CENA NETTO | CENA BRUTTO | CENA ZA SZT./OP.ZBI. NETTO |
|---|------------|---------|-----------------|-----------------|----------------------------|
| 12 | ST59274 | 1/4" | 23,89 zł | 29,38 zł | 20,30 zł |

UWAGA: Produkt nie może być używany z narzędziami pneumatycznymi

Adaptory zmniejszające nie podlegają gwarancji.



ADAPTER DO BITÓW 1/4" - 5szt./op. 25mm

| KOD TOWARU | ROZMIAR | CENA NETTO | CENA BRUTTO | CENA ZA SZT./OP. ZBI. NETTO |
|---------------|---------|------------|-------------|-----------------------------|
| 5 ST59271ST | 1/4" | 7,02 zł | 8,64 zł | 5,97 zł |

UWAGA: Produkt nie może być używany z narzędziami pneumatycznymi
Adaptory zmniejszające nie podlegają gwarancji.



ADAPTER DO BITÓW 1/4" - 5szt./op. 50mm

| KOD TOWARU | ROZMIAR | CENA NETTO | CENA BRUTTO | CENA ZA SZT./OP. ZBI. NETTO |
|----------------|---------|------------|-------------|-----------------------------|
| 12 ST59272ST | 1/4" | 14,56 zł | 17,91 zł | 12,38 zł |

UWAGA: Produkt nie może być używany z narzędziami pneumatycznymi
Adaptory zmniejszające nie podlegają gwarancji.



ZESTAW 16 CZĘŚCIOWY AKCESORIÓW I PRZEDŁUŻEK 1/4", 3/8"

| KOD TOWARU | CENA NETTO | CENA BRUTTO |
|---------------|------------|-------------|
| 10 ST09545G | 164,67 zł | 202,54 zł |

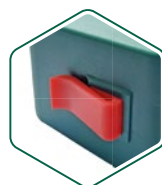

ZESTAW BITÓW 1/4" Z UCHWYTEM MAGNETYCZNYM QUICK-CHANGE - 31 ELEMENTÓW

| KOD TOWARU | ROZMIAR | CENA NETTO | CENA BRUTTO |
|---------------|---------|------------|-------------|
| 6 ST09333SJ | 1/4" | 62,47 zł | 76,84 zł |

UWAGA: Produkt nie może być używany z narzędziami pneumatycznymi
Adaptory zmniejszające nie podlegają gwarancji.

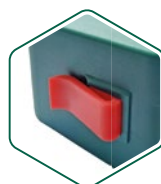

ZESTAW BITÓW 1/4" Z UCHWYTEM MAGNETYCZNYM - 31 ELEMENTÓW

| KOD TOWARU | ROZMIAR | CENA NETTO | CENA BRUTTO |
|---------------|---------|------------|-------------|
| 6 ST09332SJ | 1/4" | 55,50 zł | 68,27 zł |

UWAGA: Produkt nie może być używany z narzędziami pneumatycznymi
Adaptory zmniejszające nie podlegają gwarancji.



ZESTAW 42 BITÓW

| KOD TOWARU | CENA NETTO | CENA BRUTTO |
|-------------|------------|-------------|
| 6 ST09327 | 235,74 zł | 289,96 zł |

19 szt. - Bity 5/16" 30L
Torx® z otworem centralnym: T20, T25, T30, T40, T45, T50, T55
Nasadki bit do śrub wielowpustowych: M5, M6, M8, M10, M12
Hex: 4, 5, 6, 7, 8, 10, 12 mm
21 szt. - Bity 5/16" 70L
Torx T20, T25, T27, T30, T40, T45, T50, T53, T55
Hex 4, 5, 6, 7, 8, 10, 12 mm
Nasadki bit do śrub wielowpustowych: M5, M6, M8, M10, M12
1 szt. - 1/2" Adapter 5/16"
1 szt. - 3/8" Adapter 5/16"



KOŃCÓWKA TYPU BIT 1/4" SLOTTED - 5szt./op.

| KOD TOWARU | ROZMIAR | L (mm) | CENA NETTO | CENA BRUTTO | CENA ZA SZT./ OP. ZBI. NETTO |
|------------|---------|--------|------------|-------------|------------------------------|
| GL59213 | SLOTTED | 4.0x25 | 12,42 zł | 15,27 zł | 10,56 zł |
| GL59216 | SLOTTED | 5.5x25 | 12,79 zł | 15,73 zł | 10,87 zł |
| GL59218 | SLOTTED | 6.5x25 | 13,08 zł | 16,09 zł | 11,12 zł |

UWAGA: Końcówki nie podlegają gwarancji. Podana cena końcówek za 5szt.



KOŃCÓWKA TYPU BIT 1/4" PHILLIPS - 5szt./op.

| KOD TOWARU | ROZMIAR | L (mm) | CENA NETTO | CENA BRUTTO | CENA ZA SZT./ OP. ZBI. NETTO |
|------------|----------|--------|------------|-------------|------------------------------|
| GL59221 | Phillips | 0x25 | 12,57 zł | 15,46 zł | 10,68 zł |
| SC59222 | Phillips | 1x25 | 12,79 zł | 15,73 zł | 10,87 zł |
| SC59223 | Phillips | 2x25 | 12,94 zł | 15,91 zł | 11,00 zł |
| SC59224 | Phillips | 3x25 | 13,08 zł | 16,09 zł | 11,12 zł |

UWAGA: Końcówki nie podlegają gwarancji. Podana cena końcówek za 5szt.



KOŃCÓWKA TYPU BIT 1/4" TORX® - 5szt./op.

| KOD TOWARU | ROZMIAR | L (mm) | CENA NETTO | CENA BRUTTO | CENA ZA SZT./ OP. ZBI. NETTO |
|------------|---------|--------|------------|-------------|------------------------------|
| SC59232 | TORX | 10x25 | 6,58 zł | 8,09 zł | 5,59 zł |
| SC59233 | TORX | 15x25 | 6,58 zł | 8,09 zł | 5,59 zł |
| SC59234 | TORX | 20x25 | 6,73 zł | 8,27 zł | 5,72 zł |
| SC59235 | TORX | 25x25 | 6,73 zł | 8,27 zł | 5,72 zł |
| SC59236 | TORX | 27x25 | 6,87 zł | 8,46 zł | 5,84 zł |
| SC59237 | TORX | 30x25 | 6,87 zł | 8,46 zł | 5,84 zł |
| SC59238 | TORX | 40x25 | 7,02 zł | 8,64 zł | 5,97 zł |

UWAGA: Końcówki nie podlegają gwarancji. Podana cena końcówek za 5szt.



KOŃCÓWKA TYPU BIT 1/4" HEX - 5szt./op.

| KOD TOWARU | ROZMIAR | L (mm) | CENA NETTO | CENA BRUTTO | CENA ZA SZT./ OP. ZBI. NETTO |
|------------|---------|--------|------------|-------------|------------------------------|
| GL59251 | HEX | 2x25 | 12,05 zł | 14,82 zł | 10,24 zł |
| GL59253 | HEX | 3x25 | 12,27 zł | 15,09 zł | 10,43 zł |
| SC59254 | HEX | 4x25 | 12,42 zł | 15,27 zł | 10,56 zł |
| SC59255 | HEX | 5x25 | 12,57 zł | 15,46 zł | 10,68 zł |
| GL59256 | HEX | 6x25 | 12,79 zł | 15,73 zł | 10,87 zł |

UWAGA: Końcówki nie podlegają gwarancji. Podana cena końcówek za 5szt.



KOŃCÓWKA TYPU BIT 5/16" SLOTTED - 5szt./op.

| KOD TOWARU | ROZMIAR | L (mm) | CENA NETTO | CENA BRUTTO | CENA ZA SZT./ OP. ZBI. NETTO |
|------------|---------|--------|------------|-------------|------------------------------|
| SC59415 | SLOTTED | 8x30 | 22,03 zł | 27,09 zł | 18,72 zł |
| SC59416 | SLOTTED | 10x30 | 26,98 zł | 33,19 zł | 22,93 zł |
| GL59417 | SLOTTED | 12x30 | 29,42 zł | 36,19 zł | 25,01 zł |

UWAGA: Końcówki nie podlegają gwarancji. Podana cena końcówek za 5szt.



KOŃCÓWKA TYPU BIT 5/16" PHILLIPS - 5SZT./OP.

| KOD TOWARU | ROZMIAR | L (mm) | CENA NETTO | CENA BRUTTO | CENA ZA SZT./ OP. ZBI. NETTO |
|------------|----------|--------|------------|-------------|------------------------------|
| GL59421 | Phillips | 1x30 | 21,58 zł | 26,55 zł | 18,35 zł |
| SC59422 | Phillips | 2x30 | 21,73 zł | 26,73 zł | 18,47 zł |
| SC59423 | Phillips | 3x30 | 21,88 zł | 26,91 zł | 18,60 zł |
| GL59424 | Phillips | 4x30 | 22,03 zł | 27,09 zł | 18,72 zł |

UWAGA: Końcówki nie podlegają gwarancji. Podana cena końcówek za 5szt.



KOŃCÓWKA TYPU BIT 5/16" HEX - 5szt./op.

| KOD TOWARU | ROZMIAR | L (mm) | CENA NETTO | CENA BRUTTO | CENA ZA SZT./ OP. ZBI. NETTO |
|------------|---------|--------|------------|-------------|------------------------------|
| GL59471 | HEX | 4x30 | 21,58 zł | 26,55 zł | 18,35 zł |
| SC59472 | HEX | 5x30 | 21,73 zł | 26,73 zł | 18,47 zł |
| SC59473 | HEX | 6x30 | 21,88 zł | 26,91 zł | 18,60 zł |
| GL59474 | HEX | 8x30 | 22,03 zł | 27,09 zł | 18,72 zł |
| SC59475 | HEX | 10x30 | 29,05 zł | 35,73 zł | 24,69 zł |
| GL59476 | HEX | 12x30 | 29,42 zł | 36,19 zł | 25,01 zł |

UWAGA: Końcówki nie podlegają gwarancji. Podana cena końcówek za 5szt.



NASADKA BIT 1/4" TORX®

|  | KOD TOWARU | ROZMIAR | L (mm) | CENA NETTO | CENA BRUTTO | CENA ZA SZT./ OP. ZBI. NETTO |
|---|------------|---------|--------|------------|-------------|------------------------------|
| 12 | SC21101 | T8 | 37 | 5,91 zł | 7,27 zł | 5,03 zł |
| 12 | SC21102 | T10 | 37 | 6,06 zł | 7,46 zł | 5,15 zł |
| 12 | SC21103 | T15 | 37 | 6,21 zł | 7,64 zł | 5,28 zł |
| 12 | ST21104SC | T20 | 37 | 6,43 zł | 7,91 zł | 5,47 zł |
| 12 | ST21105SC | T25 | 37 | 6,58 zł | 8,09 zł | 5,59 zł |
| 12 | ST21106 | T30 | 37 | 6,87 zł | 8,46 zł | 5,84 zł |
| 12 | SC21107 | T40 | 37 | 7,02 zł | 8,64 zł | 5,97 zł |
| 12 | ST21108BU | T27 | 37 | 6,73 zł | 8,27 zł | 5,72 zł |

UWAGA: Produkt nie może być używany z narzędziami pneumatycznymi. Nie podlegają gwarancji.



NASADKA BIT 1/4" HEX

|  | KOD TOWARU | ROZMIAR | L (mm) | CENA NETTO | CENA BRUTTO | CENA ZA SZT./ OP. ZBI. NETTO |
|---|------------|---------|--------|------------|-------------|------------------------------|
| 12 | SC21201 | 3 mm | 37 | 6,21 zł | 7,64 zł | 5,28 zł |
| 12 | SC21202 | 4 mm | 37 | 6,43 zł | 7,91 zł | 5,47 zł |
| 12 | SC21203 | 5 mm | 37 | 6,58 zł | 8,09 zł | 5,59 zł |
| 12 | SC21204 | 6 mm | 37 | 6,73 zł | 8,27 zł | 5,72 zł |
| 12 | SC21205 | 8 mm | 37 | 7,02 zł | 8,64 zł | 5,97 zł |
| 12 | SC21206 | 7 mm | 37 | 6,87 zł | 8,46 zł | 5,84 zł |

UWAGA: Produkt nie może być używany z narzędziami pneumatycznymi. Nie podlegają gwarancji.



NASADKA BIT 1/4" Phillips

|  | KOD TOWARU | ROZMIAR | L (mm) | CENA NETTO | CENA BRUTTO | CENA ZA SZT./ OP. ZBI. NETTO |
|---|------------|---------|--------|------------|-------------|------------------------------|
| 12 | SC21301 | #1 | 37 | 6,73 zł | 8,27 zł | 5,72 zł |
| 12 | SC21302 | #2 | 37 | 6,87 zł | 8,46 zł | 5,84 zł |
| 12 | SC21303 | #3 | 37 | 7,02 zł | 8,64 zł | 5,97 zł |

UWAGA: Produkt nie może być używany z narzędziami pneumatycznymi. Nie podlegają gwarancji.



NASADKA BIT 1/4" POZI-DRIVE

|  | KOD TOWARU | ROZMIAR | L (mm) | CENA NETTO | CENA BRUTTO | CENA ZA SZT./ OP. ZBI. NETTO |
|---|------------|---------|--------|------------|-------------|------------------------------|
| 12 | SC21401 | #1 | 37 | 6,73 zł | 8,27 zł | 5,72 zł |
| 12 | SC21402 | #2 | 37 | 6,87 zł | 8,46 zł | 5,84 zł |
| 12 | SC21403 | #3 | 37 | 7,02 zł | 8,64 zł | 5,97 zł |

UWAGA: Produkt nie może być używany z narzędziami pneumatycznymi. Nie podlegają gwarancji.



NASADKA BIT 1/4" SLOTTED

|  | KOD TOWARU | ROZMIAR | L (mm) | CENA NETTO | CENA BRUTTO | CENA ZA SZT./ OP. ZBI. NETTO |
|---|------------|---------|--------|------------|-------------|------------------------------|
| 12 | SC21501 | 4 mm | 37 | 6,73 zł | 8,27 zł | 5,72 zł |
| 12 | SC21502 | 5,5 mm | 37 | 6,87 zł | 8,46 zł | 5,84 zł |
| 12 | SC21503 | 6,5 mm | 37 | 7,02 zł | 8,64 zł | 5,97 zł |

UWAGA: Produkt nie może być używany z narzędziami pneumatycznymi. Nie podlegają gwarancji.



NASADKA BIT 3/8" TORX®

|  | KOD TOWARU | ROZMIAR | L (mm) | CENA NETTO | CENA BRUTTO | CENA ZA SZT./ OP. ZBI. NETTO |
|---|------------|---------|--------|------------|-------------|------------------------------|
| 6 | SC22101 | T10 | 50 | 6,87 zł | 8,46 zł | 5,84 zł |
| 6 | SC22102 | T15 | 50 | 6,87 zł | 8,46 zł | 5,84 zł |
| 6 | SC22103 | T20 | 50 | 6,87 zł | 8,46 zł | 5,84 zł |
| 6 | SC22104 | T25 | 50 | 7,02 zł | 8,64 zł | 5,97 zł |
| 6 | SC22105 | T27 | 50 | 7,02 zł | 8,64 zł | 5,97 zł |
| 6 | SC22106 | T30 | 50 | 7,02 zł | 8,64 zł | 5,97 zł |
| 6 | SC22107 | T40 | 50 | 7,02 zł | 8,64 zł | 5,97 zł |
| 6 | SC22108 | T45 | 50 | 10,79 zł | 13,27 zł | 9,17 zł |
| 6 | SC22109 | T50 | 50 | 10,79 zł | 13,27 zł | 9,17 zł |
| 6 | SC22110 | T55 | 50 | 10,79 zł | 13,27 zł | 9,17 zł |
| 6 | SC22111 | T60 | 50 | 10,79 zł | 13,27 zł | 9,17 zł |

UWAGA: Produkt nie może być używany z narzędziami pneumatycznymi. Nie podlegają gwarancji.



NASADKA BIT 3/8" HEX

| | KOD TOWARU | ROZMIAR | L (mm) | CENA NETTO | CENA BRUTTO | CENA ZA SZT./ OP. ZBI. NETTO |
|---|------------|---------|--------|------------|-------------|------------------------------|
| 6 | SC22201 | 3 mm | 50 | 6,58 zł | 8,09 zł | 5,59 zł |
| 6 | SC22202 | 4 mm | 50 | 6,73 zł | 8,27 zł | 5,72 zł |
| 6 | SC22203 | 5 mm | 50 | 6,87 zł | 8,46 zł | 5,84 zł |
| 6 | SC22204 | 6 mm | 50 | 7,02 zł | 8,64 zł | 5,97 zł |
| 6 | SC22205 | 7 mm | 50 | 10,50 zł | 12,91 zł | 8,92 zł |
| 6 | SC22206 | 8 mm | 50 | 10,64 zł | 13,09 zł | 9,05 zł |
| 6 | SC22207 | 10 mm | 50 | 10,79 zł | 13,27 zł | 9,17 zł |

UWAGA: Produkt nie może być używany z narzędziami pneumatycznymi. Nie podlegają gwarancji.



NASADKA BIT 3/8" PHILLIPS

| | KOD TOWARU | ROZMIAR | L (mm) | CENA NETTO | CENA BRUTTO | CENA ZA SZT./ OP. ZBI. NETTO |
|---|------------|---------|--------|------------|-------------|------------------------------|
| 6 | GL22301 | #1 | 48 | 6,73 zł | 8,27 zł | 5,72 zł |
| 6 | SC22302 | #2 | 48 | 6,87 zł | 8,46 zł | 5,84 zł |
| 6 | SC22303 | #3 | 48 | 7,02 zł | 8,64 zł | 5,97 zł |

UWAGA: Produkt nie może być używany z narzędziami pneumatycznymi. Nie podlegają gwarancji.



NASADKA BIT 3/8" POZI-DRIVE

| | KOD TOWARU | ROZMIAR | L (mm) | CENA NETTO | CENA BRUTTO | CENA ZA SZT./ OP. ZBI. NETTO |
|---|------------|---------|--------|------------|-------------|------------------------------|
| 6 | SC22401 | #1 | 50 | 6,73 zł | 8,27 zł | 5,72 zł |
| 6 | SC22402 | #2 | 50 | 6,87 zł | 8,46 zł | 5,84 zł |
| 6 | GL22403 | #3 | 50 | 7,02 zł | 8,64 zł | 5,97 zł |

UWAGA: Produkt nie może być używany z narzędziami pneumatycznymi. Nie podlegają gwarancji.



NASADKA BIT 3/8" SLOTTED

| | KOD TOWARU | ROZMIAR | L (mm) | CENA NETTO | CENA BRUTTO | CENA ZA SZT./ OP. ZBI. NETTO |
|---|------------|---------|--------|------------|-------------|------------------------------|
| 6 | GL22501 | 5,5 mm | 50 | 6,73 zł | 8,27 zł | 5,72 zł |
| 6 | GL22502 | 6,5 mm | 50 | 6,87 zł | 8,46 zł | 5,84 zł |
| 6 | GL22503 | 8 mm | 50 | 7,02 zł | 8,64 zł | 5,97 zł |
| 6 | GL22504 | 4 mm | 50 | 6,58 zł | 8,09 zł | 5,59 zł |

UWAGA: Produkt nie może być używany z narzędziami pneumatycznymi. Nie podlegają gwarancji.



NASADKA BIT Z OTWOREM CENTRALNYM 3/8" TORX®

| | KOD TOWARU | ROZMIAR | L (mm) | CENA NETTO | CENA BRUTTO | CENA ZA SZT./ OP. ZBI. NETTO |
|---|------------|---------|--------|------------|-------------|------------------------------|
| 6 | SC22601 | T45 | 50 | 14,19 zł | 17,46 zł | 12,06 zł |
| 6 | SC22602 | T50 | 50 | 14,34 zł | 17,64 zł | 12,19 zł |
| 6 | SC22603 | T55 | 50 | 14,56 zł | 17,91 zł | 12,38 zł |
| 6 | SC22604 | T60 | 50 | 18,33 zł | 22,55 zł | 15,58 zł |

UWAGA: Produkt nie może być używany z narzędziami pneumatycznymi. Nie podlegają gwarancji.



NASADKA BIT 1/2" TORX®

| | KOD TOWARU | ROZMIAR | L (mm) | CENA NETTO | CENA BRUTTO | CENA ZA SZT./ OP. ZBI. NETTO |
|---|------------|---------|--------|------------|-------------|------------------------------|
| 6 | ST24101SC | T20 | 50 | 13,75 zł | 16,91 zł | 11,69 zł |
| 6 | ST24102SC | T25 | 50 | 13,75 zł | 16,91 zł | 11,69 zł |
| 6 | ST24103SC | T27 | 50 | 14,04 zł | 17,28 zł | 11,94 zł |
| 6 | ST24104SC | T30 | 50 | 14,04 zł | 17,28 zł | 11,94 zł |
| 6 | ST24105SC | T40 | 50 | 14,19 zł | 17,46 zł | 12,06 zł |
| 6 | ST24106SC | T45 | 50 | 14,19 zł | 17,46 zł | 12,06 zł |
| 6 | ST24107SC | T50 | 50 | 14,56 zł | 17,91 zł | 12,38 zł |
| 6 | ST24108SC | T55 | 50 | 14,56 zł | 17,91 zł | 12,38 zł |
| 6 | ST24109SC | T60 | 50 | 18,33 zł | 22,55 zł | 15,58 zł |

UWAGA: Produkt nie może być używany z narzędziami pneumatycznymi. Nie podlegają gwarancji.



NASADKA BIT 1/2" HEX

|  | KOD TOWARU | ROZMIAR | L (mm) | CENA NETTO | CENA BRUTTO | CENA ZA SZT./ OP. ZBI. NETTO |
|---|------------|---------|--------|------------|-------------|------------------------------|
| 6 | ST24201SC | 4 mm | 50 | 13,75 zł | 16,91 zł | 11,69 zł |
| 6 | ST24202SC | 5 mm | 50 | 13,75 zł | 16,91 zł | 11,69 zł |
| 6 | ST24203SC | 6 mm | 50 | 14,04 zł | 17,28 zł | 11,94 zł |
| 6 | ST24204SC | 7 mm | 50 | 14,04 zł | 17,28 zł | 11,94 zł |
| 6 | ST24205SC | 8 mm | 50 | 14,19 zł | 17,46 zł | 12,06 zł |
| 6 | ST24206SC | 10 mm | 50 | 14,19 zł | 17,46 zł | 12,06 zł |
| 6 | ST24207SC | 12 mm | 50 | 14,56 zł | 17,91 zł | 12,38 zł |
| 6 | ST24208SC | 14 mm | 50 | 18,33 zł | 22,55 zł | 15,58 zł |
| 6 | ST24209SC | 17 mm | 50 | 25,72 zł | 31,64 zł | 21,87 zł |

UWAGA: Produkt nie może być używany z narzędziami pneumatycznymi. Nie podlegają gwarancji.



NASADKA BIT 1/2" HEX CALOWA

|  | KOD TOWARU | ROZMIAR | L (mm) | CENA NETTO | CENA BRUTTO | CENA ZA SZT./ OP. ZBI. NETTO |
|---|------------|---------|--------|------------|-------------|------------------------------|
| 6 | ST24401BU | 1/4" | 50 | 15,60 zł | 19,18 zł | 13,26 zł |
| 6 | ST24402BU | 5/16" | 50 | 15,89 zł | 19,55 zł | 13,51 zł |
| 6 | ST24403BU | 3/8" | 50 | 18,33 zł | 22,55 zł | 15,58 zł |
| 6 | ST24404BU | 7/16" | 50 | 18,33 zł | 22,55 zł | 15,58 zł |
| 6 | ST24405BU | 1/2" | 50 | 18,33 zł | 22,55 zł | 15,58 zł |
| 6 | ST24406BU | 9/16" | 50 | 20,77 zł | 25,55 zł | 17,66 zł |
| 6 | ST24407BU | 5/8" | 50 | 25,72 zł | 31,64 zł | 21,87 zł |

UWAGA: Produkt nie może być używany z narzędziami pneumatycznymi. Nie podlegają gwarancji.



NASADKA BIT 1/2" SPLINE

|  | KOD TOWARU | ROZMIAR | L (mm) | CENA NETTO | CENA BRUTTO | CENA ZA SZT./ OP. ZBI. NETTO |
|---|------------|---------|--------|------------|-------------|------------------------------|
| 6 | ST24801SC | M-5 | 50 | 14,56 zł | 17,91 zł | 12,38 zł |
| 6 | ST24802SC | M-6 | 50 | 15,30 zł | 18,82 zł | 13,01 zł |
| 6 | ST24803SC | M-8 | 50 | 15,30 zł | 18,82 zł | 13,01 zł |
| 6 | ST24804SC | M-10 | 50 | 18,33 zł | 22,55 zł | 15,58 zł |
| 6 | ST24805SC | M-12 | 50 | 18,33 zł | 22,55 zł | 15,58 zł |
| 6 | ST24806SC | M-14 | 50 | 18,33 zł | 22,55 zł | 15,58 zł |
| 6 | ST24807SC | M-16 | 50 | 25,72 zł | 31,64 zł | 21,87 zł |

UWAGA: Produkt nie może być używany z narzędziami pneumatycznymi. Nie podlegają gwarancji.



NASADKA BIT 1/2" TORX®

|  | KOD TOWARU | ROZMIAR | L (mm) | CENA NETTO | CENA BRUTTO | CENA ZA SZT./ OP. ZBI. NETTO |
|---|------------|---------|--------|------------|-------------|------------------------------|
| 6 | SC25101 | T20 | 125 | 14,19 zł | 17,46 zł | 12,06 zł |
| 6 | SC25102 | T25 | 125 | 14,19 zł | 17,46 zł | 12,06 zł |
| 6 | SC25103 | T27 | 125 | 14,19 zł | 17,46 zł | 12,06 zł |
| 6 | SC25104 | T30 | 125 | 14,19 zł | 17,46 zł | 12,06 zł |
| 6 | ST25105SC | T40 | 125 | 14,93 zł | 18,37 zł | 12,69 zł |
| 6 | SC25106 | T45 | 125 | 14,56 zł | 17,91 zł | 12,38 zł |
| 6 | SC25107 | T50 | 125 | 14,56 zł | 17,91 zł | 12,38 zł |
| 6 | SC25108 | T55 | 125 | 14,56 zł | 17,91 zł | 12,38 zł |
| 6 | SC25109 | T60 | 125 | 22,03 zł | 27,09 zł | 18,72 zł |

UWAGA: Produkt nie może być używany z narzędziami pneumatycznymi. Nie podlegają gwarancji.



NASADKA BIT 1/2" HEX

|  | KOD TOWARU | ROZMIAR | L (mm) | CENA NETTO | CENA BRUTTO | CENA ZA SZT./ OP. ZBI. NETTO |
|---|------------|---------|--------|------------|-------------|------------------------------|
| 6 | SC25201 | 4 mm | 125 | 14,19 zł | 17,46 zł | 12,06 zł |
| 6 | SC25202 | 5 mm | 125 | 14,19 zł | 17,46 zł | 12,06 zł |
| 6 | SC25203 | 6 mm | 125 | 14,19 zł | 17,46 zł | 12,06 zł |
| 6 | SC25204 | 7 mm | 125 | 14,56 zł | 17,91 zł | 12,38 zł |
| 6 | SC25205 | 8 mm | 125 | 14,56 zł | 17,91 zł | 12,38 zł |
| 6 | SC25206 | 10 mm | 125 | 14,56 zł | 17,91 zł | 12,38 zł |
| 6 | SC25207 | 12 mm | 125 | 22,03 zł | 27,09 zł | 18,72 zł |
| 6 | SC25208 | 14 mm | 125 | 22,03 zł | 27,09 zł | 18,72 zł |
| 6 | SC25209 | 17 mm | 125 | 36,96 zł | 45,46 zł | 31,42 zł |

UWAGA: Produkt nie może być używany z narzędziami pneumatycznymi. Nie podlegają gwarancji.



NASADKA BIT 1/2" SPLINE

|  | KOD TOWARU | ROZMIAR | L (mm) | CENA NETTO | CENA BRUTTO | CENA ZA SZT./ OP. ZBI. NETTO |
|---|------------|---------|--------|------------|-------------|------------------------------|
| 6 | GL25801 | M-5 | 100 | 14,56 zł | 17,91 zł | 12,38 zł |
| 6 | SC25802 | M-6 | 100 | 14,56 zł | 17,91 zł | 12,38 zł |
| 6 | SC25803 | M-8 | 100 | 14,56 zł | 17,91 zł | 12,38 zł |
| 6 | SC25804 | M-10 | 100 | 22,03 zł | 27,09 zł | 18,72 zł |
| 6 | SC25805 | M-12 | 100 | 22,03 zł | 27,09 zł | 18,72 zł |
| 6 | ST25806SC | M-14 | 100 | 23,21 zł | 28,55 zł | 19,73 zł |
| 6 | SC25807 | M-16 | 100 | 36,96 zł | 45,46 zł | 31,42 zł |

UWAGA: Produkt nie może być używany z narzędziami pneumatycznymi. Nie podlegają gwarancji.

ZESTAWY NASADEK BOLTBITER

Trwałość i ponowne użycie skorodowanych śrub

Dwukierunkowa konstrukcja oznacza, że nasadki BoltBiter z taką samą łatwością odkręcają jak i przykręcają zardzewiałe, mocno zużyte śruby. Nasadki BoltBiter dają więc możliwość ponownego wykorzystania uszkodzonej śruby. Innowacyjne, zwężające się wgłębienie pozwala na mocne osadzenie nasadki na główce śruby, eliminując konieczność stosowania narzędzi do pobijania. Nasadki o pomniejszonych rozmiarach minus-sized pasują do szerokiej gamy uszkodzonych śrub.

Minus-sized – pomniejszony rozmiar (A) przeznaczone do pracy z bardzo zużytymi śrubami

Oznaczenie „A” – zmniejszony rozmiar nasadki
Oznaczenie „B” – standardowy rozmiar nasadki



Sześciokątna podstawa pozwala używać nasadki BoltBiter z narzędziami udarowymi, tradycyjnymi grzechotkami, kluczami płasko-oczkowymi oraz szczypcami.



Innowacyjnie wyprofilowane wgłębienie nasadki ułatwia jej osadzenie na uszkodzonej główce śruby.





ZESTAW NASADEK BOLTBITER 1/4" I 3/8"
- 13 ELEMENTÓW

|  | KOD TOWARU | CENA NETTO | CENA BRUTTO |
|---|------------|------------|-------------|
| 4 | ST09137 | 539,10 | 663,09 zł |

2 - 1/4" BoltBit 7 mm, 8 mm
8 - 3/8" BoltBit 10 mm, 11 mm, 12 mm, 13 mm, 14 mm, 16 mm, 17 mm, 19 mm

AKCESORIA
1 - 3/8" Grzechotka szybkocująca
1 - 3/8" Przedłużka 6"
1 - 3/8" Adapter 3/8"FX1/4"



ZESTAW NASADEK BOLTBITER 1/4" I 3/8"
- 23 ELEMENTY

|  | KOD TOWARU | CENA NETTO | CENA BRUTTO |
|---|------------|------------|-------------|
| 4 | ST09138 | 808,84 | 994,87 zł |

4 - 1/4" BoltBit -7 mm, 7 mm, -8 mm, 8 mm
16 - 3/8" BoltBit -10 mm, 10 mm, -11 mm, 11 mm, -12 mm, 12 mm, -13 mm, 13 mm, -14 mm, 14 mm, -16 mm, 16 mm, -17 mm, 17 mm, -19 mm, 19 mm

AKCESORIA
1 - 3/8" Grzechotka szybkocująca
1 - 3/8" Przedłużka 6"
1 - 3/8" Adapter 3/8"FX1/4"

ZESTAWY KLUCZY NASADOWYCH PRZELOTOWYCH PASS-THRU®

Nasadki przelotowe PASS-THRU® dają możliwości zastosowania kluczy nasadowych. Grzechotka posiada mocny mechanizm zębatkowy wykonany z hartowanej stali. Nasadki przelotowe VORTEX™ mają bardzo cienkie ścianki, pozwalające na pracę w miejscach, gdzie konwencjonalne nasadki zawodzą.

System eliminuje potrzebę stosowania długich nasadek, jednocześnie dając szeroki zakres zastosowań. 50% mniejsze rozmiary połączenia grzechotka-nasadka niż w przypadku konwencjonalnego systemu grzechotkowego. 40% większa stabilność połączeń nasadka/przedłużka-grzechotka.





ZESTAW 25 CZĘŚCIOWY KLUCZY NASADOWYCH PRZELOTOWYCH PASS-THRU® 1/4" METRYCZNYCH I CALOWYCH

|  | KOD TOWARU | CENA NETTO | CENA BRUTTO |
|---|------------|------------|-------------|
| 6 | ST09131SJ | 231,18 zł | 284,35 zł |

13 szt. - Nasadek Pass-Thru®: 3,5, 4, 4,5, 5, 5,5, 6, 7, 8, 9, 10, 11, 12, 13 mm
 9 szt. - Nasadek S.A.E. Pass-Thru®: 5/32, 3/16, 7/32, 1/4, 9/32, 5/16, 3/8, 7/16, 1/2"
 1szt. - Adapter szybkomocujący
 1szt. - Przedłużka 3" Pass-Thru®
 1szt. - Grzechotka Pass-Thru®



ZESTAW 30 CZĘŚCIOWY KLUCZY NASADOWYCH PRZELOTOWYCH PASS-THRU® 1/4" I 3/8" METRYCZNYCH

|  | KOD TOWARU | CENA NETTO | CENA BRUTTO |
|---|------------|------------|-------------|
| 4 | ST09132SJ | 396,69 zł | 487,93 zł |

13 szt. - 1/4" Nasadek Pass-Thru®: 3,5, 4, 4,5, 5, 5,5, 6, 7, 8, 9, 10, 11, 12, 13 mm
 10 szt. - 3/8" Nasadek Pass-Thru®: 10, 11, 12, 13, 14, 15, 16, 17, 18, 19 mm
 1 szt. - 1/4" Grzechotka Pass-Thru®
 1 szt. - 1/4" Przedłużka 3" Pass-Thru®
 1 szt. - 1/4" Adapter szybkomocujący
 1 szt. - 3/8" Grzechotka Pass-Thru®
 1 szt. - 3/8" Przedłużka 3" Pass-Thru®
 1 szt. - 3/8" Adapter szybkomocujący 1/4" M
 1 szt. - 3/8" Adapter szybkomocujący 3/8" M



ZESTAW 21 CZĘŚCIOWY KLUCZY NASADOWYCH PRZELOTOWYCH PASS-THRU 3/8" METRYCZNYCH I CALOWYCH

|  | KOD TOWARU | CENA NETTO | CENA BRUTTO |
|---|------------|------------|-------------|
| 3 | ST09134SJ | 310,60 zł | 382,04 zł |

10 szt. - Nasadek Pass-Thru®: 10, 11, 12, 13, 14, 15, 16, 17, 18, 19 mm
 7 szt. - Nasadek S.A.E. Pass-Thru®: 3/8, 7/16, 1/2, 5/8, 9/16, 11/16, 3/4"
 1 szt. - 3/8" Adapter szybkomocujący 1/4" M
 1 szt. - 3/8" Adapter szybkomocujący 3/8" M
 1 szt. - Przedłużka 3" Pass-Thru®
 1 szt. - Grzechotka Pass-Thru®



ZESTAW 11 CZĘŚCIOWY - KLUCZ NASTAWNY 8" Z FUNKCJĄ KLUCZA DO RÜR, Z GRZECHOTKĄ PRZELOTOWĄ PASS-THRU I 10 NASADEK METRYCZNO-CALOWYCH

|  | KOD TOWARU | CENA NETTO | CENA BRUTTO |
|---|------------|------------|-------------|
| 3 | ST09000 | 195,21 zł | 240,11 zł |

1 szt. - 8" - Klucz nastawny 3 w 1
 10 szt. - Nasadka
 10 mm [3/8"], 11 mm [7/16"], 12 mm [15/32"],
 13 mm [1/2"], 14 mm [9/16"], 15 mm [19/32"],
 16 mm [5/8"], 17 mm [11/16"], 18 mm [23/32"],
 19 mm [3/4"]

NASADKI UDAROWE METRYCZNE I CALOWE, ZESTAWY NASADEK UDAROWYCH I AKCESORIA

CrMo

stal chromowo-
molibdenowa



Do kluczy zwykłych
i udarowych



ZESTAW 12 CZĘŚCI NASADEK UDAROWYCH 1/2" METRYCZNYCH

|  | KOD TOWARU | ROZMIAR | CENA NETTO | CENA BRUTTO |
|---|------------|---------|------------|-------------|
| 8 | ST09009SJ | 1/2" | 253,55 | 311,87 zł |

10 szt. - Nasadek: 10, 11, 13, 14, 17, 19, 21, 22, 23, 24 mm
1szt. - Przegub uniwersalny
1szt. - Przedłużka 5"

UWAGA: Używać okularów ochronnych w trakcie pracy z nasadkami udarowymi

klucz do sukcesu





ZESTAW 14 NASADEK UDAROWYCH CIENKOŚCIENNYCH 1/2" METRYCZNYCH W WALIZCE

| | KOD TOWARU | ROZMIAR | CENA NETTO | CENA BRUTTO |
|----|------------|---------|------------|-------------|
| 12 | ST34397T | 1/2" | 287,84 | 354,05 zł |

Rozmiary: 10, 11, 12, 13, 14, 15, 16, 17, 18, 19, 21, 22, 23, 24 mm

UWAGA: Używać okularów ochronnych w trakcie pracy z nasadkami udarowymi



ZESTAW 13 NASADEK UDAROWYCH CIENKOŚCIENNYCH DŁUGICH 1/2" METRYCZNYCH W WALIZCE

| | KOD TOWARU | ROZMIAR | CENA NETTO | CENA BRUTTO |
|---|------------|---------|------------|-------------|
| 6 | ST34398T | 1/2" | 383,90 | 472,19 zł |

Rozmiary: 10, 11, 12, 13, 14, 15, 16, 17, 18, 19, 21, 22, 24 mm

UWAGA: Używać okularów ochronnych w trakcie pracy z nasadkami udarowymi



ZESTAW 26 NASADEK UDAROWYCH CIENKOŚCIENNYCH STANDARDOWYCH I DŁUGICH 1/2" METRYCZNYCH W WALIZCE

| | KOD TOWARU | ROZMIAR | CENA NETTO | CENA BRUTTO |
|---|------------|---------|------------|-------------|
| 5 | ST34399T | 1/2" | 640,06 | 787,28 zł |

13 szt. Nasadek standardowych: 10, 11, 12, 13, 14, 15, 16, 17, 18, 19, 21, 22, 24 mm
13 szt. Nasadek długich: 10, 11, 12, 13, 14, 15, 16, 17, 18, 19, 21, 22, 24 mm

UWAGA: Używać okularów ochronnych w trakcie pracy z nasadkami udarowymi



ZESTAW 12 CZĘŚCIOWY NASADEK 1/2" UDAROWYCH CAŁOWYCH

| | KOD TOWARU | ROZMIAR | CENA NETTO | CENA BRUTTO |
|---|------------|---------|------------|-------------|
| 5 | ST09008SJ | 1/2" | 222,39 zł | 273,54 zł |

- 10 szt. Nasadek: 7/16"; 1/2"; 9/16"; 5/8"; 11/16"; 3/4"; 13/16"; 7/8"; 15/16"; 1";
- Przegub uniwersalny
- Przedłużka 5"

UWAGA: Używać okularów ochronnych w trakcie pracy z nasadkami udarowymi



NASADKA 6-KĄTNA UDAROWA 1/2" METRYCZNA

NASADKA 6-KĄTNA UDAROWA CIENKOŚCIENNA 1/2" METRYCZNA

| KOD TOWARU | ROZMIAR | CENA NETTO | CENA BRUTTO | CENA ZA SZT./ OP. ZBI. NETTO |
|------------|---------|------------|-------------|------------------------------|
| ST34303SC | 10 | 14,15 zł | 17,40 zł | 12,02 zł |
| ST34304SC | 11 | 14,15 zł | 17,40 zł | 12,02 zł |
| ST34305SC | 12 | 14,15 zł | 17,40 zł | 12,02 zł |
| ST34306SC | 13 | 14,15 zł | 17,40 zł | 12,02 zł |
| ST34307SC | 14 | 14,15 zł | 17,40 zł | 12,02 zł |
| ST34308SC | 15 | 12,71 zł | 15,63 zł | 10,80 zł |
| ST34309SC | 16 | 12,71 zł | 15,63 zł | 10,80 zł |
| ST34310SC | 17 | 13,43 zł | 16,52 zł | 11,41 zł |
| ST34311SC | 18 | 13,43 zł | 16,52 zł | 11,41 zł |
| ST34312SC | 19 | 16,95 zł | 20,84 zł | 14,40 zł |
| ST34314SC | 21 | 16,95 zł | 20,84 zł | 14,40 zł |
| ST34315SC | 22 | 16,95 zł | 20,84 zł | 14,40 zł |
| ST34316SC | 23 | 19,17 zł | 23,58 zł | 16,30 zł |
| ST34317SC | 24 | 19,17 zł | 23,58 zł | 16,30 zł |
| ST34320SC | 27 | 25,78 zł | 31,71 zł | 21,91 zł |
| ST34322SC | 29 | 29,37 zł | 36,12 zł | 24,96 zł |
| ST34323SC | 30 | 29,73 zł | 36,57 zł | 25,27 zł |
| ST34325SC | 32 | 30,81 zł | 37,89 zł | 26,18 zł |

| KOD TOWARU | ROZMIAR | CENA NETTO | CENA BRUTTO | CENA ZA SZT./ OP. ZBI. NETTO |
|------------|---------|------------|-------------|------------------------------|
| SC34303T | 10 | 14,67 zł | 18,04 zł | 12,47 zł |
| SC34304T | 11 | 14,67 zł | 18,04 zł | 12,47 zł |
| SC34305T | 12 | 14,67 zł | 18,04 zł | 12,47 zł |
| SC34306T | 13 | 14,67 zł | 18,04 zł | 12,47 zł |
| SC34307T | 14 | 14,67 zł | 18,04 zł | 12,47 zł |
| SC34308T | 15 | 16,76 zł | 20,62 zł | 14,25 zł |
| SC34309T | 16 | 16,76 zł | 20,62 zł | 14,25 zł |
| SC34310T | 17 | 16,76 zł | 20,62 zł | 14,25 zł |
| SC34311T | 18 | 16,76 zł | 20,62 zł | 14,25 zł |
| SC34312T | 19 | 16,76 zł | 20,62 zł | 14,25 zł |
| SC34314T | 21 | 16,76 zł | 20,62 zł | 14,25 zł |
| SC34315T | 22 | 18,04 zł | 22,20 zł | 15,34 zł |
| SC34316T | 23 | 18,04 zł | 22,20 zł | 15,34 zł |
| SC34317T | 24 | 24,26 zł | 29,84 zł | 20,62 zł |
| ST34320T | 27 | 24,26 zł | 29,84 zł | 20,62 zł |

UWAGA: Używać okularów ochronnych w trakcie pracy z nasadkami udarowymi

UWAGA: Używać okularów ochronnych w trakcie pracy z nasadkami udarowymi



NASADKA 6-KĄTNA UDAROWA DŁUGA CIENKOŚCIENNA 1/2" METRYCZNA

NASADKA UDAROWA 6-KĄTNA 3/8" METRYCZNA

| KOD TOWARU | ROZMIAR | CENA NETTO | CENA BRUTTO | CENA ZA SZT./ OP. ZBI. NETTO |
|------------|---------|------------|-------------|------------------------------|
| SC34403T | 10 | 31,68 zł | 38,97 zł | 26,93 zł |
| SC34404T | 11 | 31,68 zł | 38,97 zł | 26,93 zł |
| SC34405T | 12 | 31,68 zł | 38,97 zł | 26,93 zł |
| SC34406T | 13 | 31,68 zł | 38,97 zł | 26,93 zł |
| SC34407T | 14 | 31,68 zł | 38,97 zł | 26,93 zł |
| SC34408T | 15 | 38,08 zł | 46,84 zł | 32,37 zł |
| SC34409T | 16 | 38,08 zł | 46,84 zł | 32,37 zł |
| SC34410T | 17 | 38,08 zł | 46,84 zł | 32,37 zł |
| SC34411T | 18 | 38,08 zł | 46,84 zł | 32,37 zł |
| SC34412T | 19 | 38,08 zł | 46,84 zł | 32,37 zł |
| SC34414T | 21 | 44,48 zł | 54,71 zł | 37,81 zł |
| SC34415T | 22 | 44,48 zł | 54,71 zł | 37,81 zł |
| SC34417T | 24 | 44,48 zł | 54,71 zł | 37,81 zł |
| SC34419T | 26 | 47,19 zł | 58,04 zł | 47,19 zł |
| SC34420T | 27 | 44,48 zł | 54,71 zł | 37,81 zł |

| KOD TOWARU | ROZMIAR | CENA NETTO | CENA BRUTTO | CENA ZA SZT./ OP. ZBI. NETTO |
|------------|---------|------------|-------------|------------------------------|
| ST34201BU | 6 | 9,06 zł | 11,14 zł | 7,70 zł |
| ST34202SC | 7 | 9,06 zł | 11,14 zł | 7,70 zł |
| ST34203SC | 8 | 9,06 zł | 11,14 zł | 7,70 zł |
| SC34204 | 9 | 9,06 zł | 11,14 zł | 7,70 zł |
| ST34205SC | 10 | 9,06 zł | 11,14 zł | 7,70 zł |
| ST34206SC | 11 | 9,25 zł | 11,38 zł | 7,86 zł |
| GL34207 | 12 | 9,25 zł | 11,38 zł | 7,86 zł |
| ST34208SC | 13 | 9,25 zł | 11,38 zł | 7,86 zł |
| ST34209SC | 14 | 9,25 zł | 11,38 zł | 7,86 zł |
| SC34210 | 15 | 12,48 zł | 15,35 zł | 10,61 zł |
| GL34211 | 16 | 12,48 zł | 15,35 zł | 10,61 zł |
| GL34212 | 17 | 12,48 zł | 15,35 zł | 10,61 zł |
| SC34213 | 18 | 12,48 zł | 15,35 zł | 10,61 zł |
| ST34214SC | 19 | 12,48 zł | 15,35 zł | 10,61 zł |

UWAGA: Używać okularów ochronnych w trakcie pracy z nasadkami udarowymi

UWAGA: Używać okularów ochronnych w trakcie pracy z nasadkami udarowymi



NASADKA 6-KĄTNA UDAROWA DŁUGA 1/2" METRYCZNA

|  | KOD TOWARU | ROZMIAR | CENA NETTO | CENA BRUTTO | CENA ZA SZT./ OP. ZBI. NETTO |
|---|------------|---------|------------|-------------|------------------------------|
| 6 | ST34403SC | 10 | 21,04 zł | 25,88 zł | 17,88 zł |
| 6 | ST34404SC | 11 | 21,40 zł | 26,32 zł | 18,19 zł |
| 6 | ST34405SC | 12 | 21,40 zł | 26,32 zł | 18,19 zł |
| 6 | ST34406SC | 13 | 21,40 zł | 26,32 zł | 18,19 zł |
| 6 | ST34407SC | 14 | 21,40 zł | 26,32 zł | 18,19 zł |
| 6 | ST34408SC | 15 | 21,40 zł | 26,32 zł | 18,19 zł |
| 6 | ST34409SC | 16 | 21,40 zł | 26,32 zł | 18,19 zł |
| 6 | ST34410SC | 17 | 21,40 zł | 26,32 zł | 18,19 zł |
| 6 | ST34411SC | 18 | 21,40 zł | 26,32 zł | 18,19 zł |
| 4 | ST34412SC | 19 | 28,58 zł | 35,15 zł | 24,29 zł |
| 4 | ST34414SC | 21 | 28,58 zł | 35,15 zł | 24,29 zł |
| 4 | ST34415SC | 22 | 28,58 zł | 35,15 zł | 24,29 zł |
| 4 | ST34417SC | 24 | 32,67 zł | 40,19 zł | 27,77 zł |
| 4 | GL34419 | 26 | 39,85 zł | 49,02 zł | 33,88 zł |
| 4 | ST34420SC | 27 | 43,52 zł | 53,52 zł | 36,99 zł |
| 2 | ST34422SC | 29 | 47,18 zł | 58,03 zł | 40,10 zł |
| 2 | ST34423SC | 30 | 50,41 zł | 62,00 zł | 42,85 zł |
| 2 | ST34425SC | 32 | 54,07 zł | 66,51 zł | 45,96 zł |

UWAGA: Używać okularów ochronnych w trakcie pracy z nasadkami udarowymi



NASADKA UDAROWA 3/4" DŁUGA METRYCZNA

|  | KOD TOWARU | ROZMIAR | CENA NETTO | CENA BRUTTO | CENA ZA SZT./ OP. ZBI. NETTO |
|---|------------|---------|------------|-------------|------------------------------|
| 1 | ST34605SC | 17 | 83,08 zł | 102,19 zł | 70,62 zł |
| 1 | ST34607SC | 19 | 83,08 zł | 102,19 zł | 70,62 zł |
| 1 | ST34609SC | 21 | 83,08 zł | 102,19 zł | 70,62 zł |
| 1 | ST34612SC | 24 | 83,08 zł | 102,19 zł | 70,62 zł |
| 1 | ST34615SC | 27 | 85,95 zł | 105,72 zł | 73,06 zł |
| 1 | ST34618SC | 30 | 90,26 zł | 111,02 zł | 76,72 zł |
| 1 | ST34620SC | 32 | 90,26 zł | 111,02 zł | 76,72 zł |
| 1 | ST34622SC | 34 | 97,59 zł | 120,03 zł | 82,95 zł |

UWAGA: Używać okularów ochronnych w trakcie pracy z nasadkami udarowymi



PRZEDŁUŻKA UDAROWA 1/2"

|  | KOD TOWARU | ROZMIAR | L [mm] | CENA NETTO | CENA BRUTTO |
|---|------------|---------|--------|------------|-------------|
| 4 | ST33911SC | 3" | 75 | 22,66 zł | 27,87 zł |
| 6 | ST34703SC | 5" | 125 | 40,37 zł | 49,66 zł |
| 6 | ST34704SC | 6" | 150 | 49,31 zł | 60,65 zł |
| 6 | ST34705SC | 10" | 250 | 51,97 zł | 63,93 zł |
| 6 | ST34706SC | 12" | 300 | 95,74 zł | 117,76 zł |

UWAGA: Używać okularów ochronnych w trakcie pracy z nasadkami udarowymi



PRZEDŁUŻKA UDAROWA 3/8"

|  | KOD TOWARU | ROZMIAR | L [mm] | CENA NETTO | CENA BRUTTO |
|---|------------|---------|--------|------------|-------------|
| 6 | ST34701SC | 3" | 75 | 23,29 zł | 28,64 zł |

UWAGA: Używać okularów ochronnych w trakcie pracy z nasadkami udarowymi



NASADKA 6-KĄTNA UDAROWA 1" METRYCZNA

|  | KOD TOWARU | ROZMIAR | CENA NETTO | CENA BRUTTO | CENA ZA SZT./ OP. ZBI. NETTO |
|---|------------|---------|------------|-------------|------------------------------|
| 6 | GL34805 | 17 | 97,42 zł | 119,83 zł | 88,56 zł |
| 6 | GL34807 | 19 | 97,42 zł | 119,83 zł | 88,56 zł |
| 6 | GL34809 | 21 | 97,42 zł | 119,83 zł | 88,56 zł |
| 6 | GL34822 | 34 | 106,76 zł | 131,31 zł | 97,05 zł |
| 4 | ST34824SC | 36 | 95,74 zł | 117,76 zł | - |

UWAGA: Używać okularów ochronnych w trakcie pracy z nasadkami udarowymi



PRZEGUB KULOWY UNIWERSALNY UDAROWY 1/2"

| KOD TOWARU | ROZMIAR | CENA NETTO | CENA BRUTTO |
|---------------|-------------|------------|-------------|
| 6 ST34719SC | 1/2"Fx1/2"M | 59,72 zł | 73,45 zł |

UWAGA: Używać okularów ochronnych w trakcie pracy z nasadkami udarowymi



PRZEGUB KULOWY UNIWERSALNY UDAROWY 3/4"

| KOD TOWARU | ROZMIAR | CENA NETTO | CENA BRUTTO |
|---------------|-------------|------------|-------------|
| 6 ST34720SC | 3/4"Fx3/4"M | 253,26 zł | 311,51 zł |

UWAGA: Używać okularów ochronnych w trakcie pracy z nasadkami udarowymi



PRZEGUB KULOWY UNIWERSALNY UDAROWY 3/8"

| KOD TOWARU | ROZMIAR | CENA NETTO | CENA BRUTTO |
|-------------|-------------|------------|-------------|
| 6 ST32902 | 3/8"Fx3/8"M | 61,05 zł | 75,10 zł |

UWAGA: Używać okularów ochronnych w trakcie pracy z nasadkami udarowymi



PRZEDŁUŻKA UDAROWA 3/4"

| KOD TOWARU | ROZMIAR | L [mm] | CENA NETTO | CENA BRUTTO |
|---------------|---------|--------|------------|-------------|
| 1 ST34712SC | 10" | 250 | 146,87 zł | 180,65 zł |

UWAGA: Używać okularów ochronnych w trakcie pracy z nasadkami udarowymi



ADAPTER UDAROWY 1/2"

| KOD TOWARU | ROZMIAR | CENA NETTO | CENA BRUTTO |
|----------------|-------------|------------|-------------|
| 20 ST34716SC | 1/2"Fx3/8"M | 22,66 zł | 27,87 zł |
| 6 ST34717SC | 1/2"Fx3/4"M | 53,37 zł | 65,65 zł |

UWAGA: Używać okularów ochronnych w trakcie pracy z nasadkami udarowymi



ADAPTER UDAROWY 1/4"

| KOD TOWARU | ROZMIAR | CENA NETTO | CENA BRUTTO |
|---------------|----------------|------------|-------------|
| 6 ST34714SC | 1/4" F X 3/8"M | 23,29 zł | 28,64 zł |

UWAGA: Używać okularów ochronnych w trakcie pracy z nasadkami udarowymi



ADAPTER UDAROWY 3/8"

| KOD TOWARU | ROZMIAR | CENA NETTO | CENA BRUTTO |
|---------------|-------------|------------|-------------|
| 6 ST34715SC | 3/8"Fx1/2"M | 31,10 zł | 38,25 zł |

UWAGA: Używać okularów ochronnych w trakcie pracy z nasadkami udarowymi



ADAPTER UDAROWY 3/4"

| KOD TOWARU | ROZMIAR | CENA NETTO | CENA BRUTTO |
|---------------|-------------|------------|-------------|
| 6 ST34718SC | 3/4"Fx1/2"M | 76,37 zł | 93,94 zł |

UWAGA: Używać okularów ochronnych w trakcie pracy z nasadkami udarowymi

KLUCZE NASTAWNE





KLUCZ NASTAWNY

| KOD TOWARU | ROZMIAR | L [mm] | ROZSTAW | GR. GŁÓWKI | CENA NETTO | CENA BRUTTO |
|-------------|---------|--------|---------|------------|------------|-------------|
| 6 ST47203SC | 8" | 200 | 23,8 | 12,6 | 54,05 zł | 66,48 zł |
| 6 ST47204SC | 10" | 250 | 33,3 | 15,7 | 63,68 zł | 78,33 zł |

- Szczęki HEX zaprojektowane w taki sposób aby dokładnie uchwycić śrubę by się nie ślizgała,
- Zwiększony ślimak regulacji rozwarcia szczęk dla lepszej pracy,
- Szeroko rozwarialne szczęki dla większych zakresów,
- Szeroki uchwyt do poprawy komfortu pracy i lepszej dźwigni.



KLUCZ NASTAWNY Z POWLEKANĄ RĘKOJĘCIĄ

| KOD TOWARU | ROZMIAR | L [mm] | ROZSTAW | GR. GŁÓWKI | CENA NETTO | CENA BRUTTO |
|-------------|---------|--------|---------|------------|------------|-------------|
| 6 ST47223SC | 8" | 200 | 28,5 | 12 | 58,73 zł | 72,24 zł |
| 6 ST47224SC | 10" | 250 | 33,3 | 14 | 63,68 zł | 78,32 zł |
| 4 ST47225SC | 12" | 300 | 38,1 | 16,5 | 92,51 zł | 113,78 zł |
| 3 ST47226SC | 15" | 375 | 42,8 | 21 | 127,67 zł | 157,03 zł |

- Matowe wykończenie
- Zwiększony ślimak regulacji rozwarcia szczęk dla lepszej pracy,
- Powlekany uchwyt dla lepszego i pewniejszego trzymania narzędzia,
- Szeroko rozwarialne szczęki dla większych zakresów,
- Szeroki uchwyt do poprawy komfortu pracy i lepszej dźwigni.



KLUCZ NASTAWNY Z GRZECHOTKĄ

| KOD TOWARU | ROZMIAR | L [mm] | ROZSTAW | GR. GŁÓWKI | CENA NETTO | CENA BRUTTO |
|------------|---------|--------|---------|------------|------------|-------------|
| 6 ST47403 | 8" | 215,2 | 25 | 14,5 | 208,81 zł | 256,84 zł |

Klucz nastawny z innowacyjną funkcją grzechotki eliminującej konieczność zdejmowania klucza ze śruby

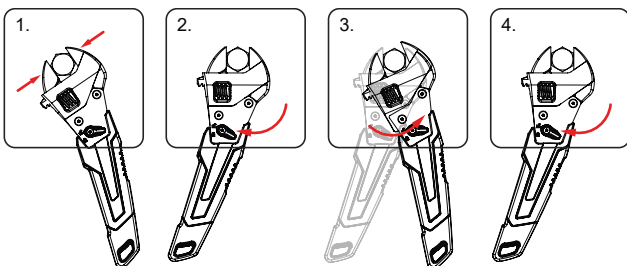

Interaktywne opakowanie, pozwala użytkownikowi sprawdzić działanie klucza przed zakupem poprzez funkcję „Try-Me”



KLUCZ NASTAWNY DO RUR

| KOD TOWARU | ROZMIAR | L [mm] | ROZSTAW | GR. GŁÓWKI | CENA NETTO | CENA BRUTTO |
|-------------|---------|--------|---------|------------|------------|-------------|
| 6 ST70812ST | 8" | 200 | 25 | 20 | 44,48 zł | 54,71 zł |
| 6 ST70813ST | 10" | 250 | 30 | 30 | 58,23 zł | 71,62 zł |
| 6 ST70814ST | 12" | 300 | 40 | 30 | 69,06 zł | 84,95 zł |
| 6 ST70815ST | 14" | 350 | 50 | 35 | 78,76 zł | 96,87 zł |
| 3 ST70816ST | 18" | 450 | 60 | 38 | 116,38 zł | 143,15 zł |
| 2 ST70817ST | 24" | 600 | 75 | 40 | 180,99 zł | 222,62 zł |
| 1 ST70818ST | 36" | 900 | 85 | 55 | 412,98 zł | 507,96 zł |
| 1 ST70819ST | 48" | 1200 | 110 | 70 | 716,86 zł | 881,73 zł |



ZESTAW 2 SZT. KLUCZY NASTAWNYCH SZEROKOSZCZĘKOWYCH

| KOD TOWARU | ROZMIAR | L [mm] | GR. GŁÓWKI [mm] | CENA NETTO | CENA BRUTTO |
|------------|----------|-----------|-----------------|------------|-------------|
| 12 ST47130 | 6" i 10" | 150 i 250 | 11 i 15,5 | 141,97 zł | 174,63 zł |

KLUCZE DYNAMOMETRYCZNE



Zapoznaj się z instrukcją obsługi przed przystąpieniem do korzystania z klucza dynamometrycznego. Nigdy nie stosuj większego momentu obrotowego niż maksymalny dopuszczalny moment klucza.

Wszystkie klucze dynamometryczne powinny być okresowo sprawdzane pod kątem dokładności. Należy to zrobić co najmniej raz w roku, lub co 10.000 cykli pracy. Ponowna kalibracja jest również zalecana po każdym nieprawidłowej obsłudze.



KLUCZ DYNAMOMETRYCZNY 1/4"

| KOD TOWARU | ROZMIAR | L [mm] | ZAKRES | CENA NETTO | CENA BRUTTO |
|---------------|---------|--------|--------|------------|-------------|
| 4 ST96211SC | 1/4" | 226,0 | 1-5 Nm | 391,06 zł | 481,00 zł |

Uwaga: Produkt jest narzędziem precyzyjnym i do prawidłowego działania powinien być poddawany okresowej kalibracji.



KLUCZ DYNAMOMETRYCZNY 3/8"

| KOD TOWARU | ROZMIAR | L [mm] | ZAKRES | CENA NETTO | CENA BRUTTO |
|---------------|---------|--------|---------|------------|-------------|
| 4 ST96212SC | 3/8" | 257 | 5-25 Nm | 404,43 zł | 497,45 zł |

Uwaga: Produkt jest narzędziem precyzyjnym i do prawidłowego działania powinien być poddawany okresowej kalibracji.



KLUCZ DYNAMOMETRYCZNY 1/2"

| KOD TOWARU | ROZMIAR | L [mm] | ZAKRES | CENA NETTO | CENA BRUTTO |
|---------------|---------|--------|-----------|------------|-------------|
| 4 ST96311SC | 1/2" | 455 | 20-100 Nm | 443,20 zł | 545,14 zł |
| 2 ST96312SC | 1/2" | 540,0 | 40-200 Nm | 456,64 zł | 561,66 zł |
| 4 ST96313SC | 1/2" | 603 | 68-340 Nm | 547,82 zł | 673,82 zł |

Uwaga: Produkt jest narzędziem precyzyjnym i do prawidłowego działania powinien być poddawany okresowej kalibracji.



KLUCZ DYNAMOMETRYCZNY 3/4"

| KOD TOWARU | ROZMIAR | L [mm] | ZAKRES | CENA NETTO | CENA BRUTTO |
|---------------|---------|--------|------------|-------------|-------------|
| 1 ST96411SC | 3/4" | 650 | 110-550 Nm | 1 310,86 zł | 1 612,35 zł |
| 1 ST96412SC | 3/4" | 1107 | 160-800 Nm | 1 539,08 zł | 1 893,07 zł |

Uwaga: Produkt jest narzędziem precyzyjnym i do prawidłowego działania powinien być poddawany okresowej kalibracji.



Kalibracja

Wszystkie klucze dynamometryczne powinny być okresowo sprawdzane pod kątem dokładności. Należy to zrobić co najmniej raz w roku, lub co 10.000 cykli pracy. Ponowna kalibracja jest również zalecana po każdym nieprawidłowej obsłudze.



Zapoznaj się z instrukcją obsługi przed przystąpieniem do korzystania z klucza dynamometrycznego. Nigdy nie stosuj większego momentu obrotowego niż maksymalny dopuszczalny moment klucza.



WKREŃTAKI





ZESTAW 6 WKREŃTAKÓW PHILLIPS I PŁASKICH SERIA A

| KOD TOWARU | CENA NETTO | CENA BRUTTO |
|----------------|------------|-------------|
| 5 ST09303ESJ | 119,16 zł | 146,57 zł |

SLOTTED: 3,2 x 75 mm, 5 x 75 mm, 6 x 100 mm
Phillips: #0 x 75 mm, #1 x 100 mm, #2 x 100 mm



ZESTAW 10 WKREŃTAKÓW PHILLIPS I PŁASKICH SERIA A

| KOD TOWARU | CENA NETTO | CENA BRUTTO |
|----------------|------------|-------------|
| 4 ST09304ESJ | 238,67 zł | 293,57 zł |

SLOTTED: 5 x 75 mm, 6 x 38 mm, 6 x 100 mm, 6 x 150 mm, 8 x 150 mm
Phillips: #1 x 100 mm, #2 x 38 mm, #2 x 100 mm, #2 x 150 mm, #3 x 150 mm



ZESTAW 8 WKREŃTAKÓW TORX® SERIA A

| KOD TOWARU | CENA NETTO | CENA BRUTTO |
|---------------|------------|-------------|
| 5 ST09305SJ | 179,00 zł | 220,18 zł |

TORX®: T8 x 75 mm, T10 x 100 mm, T15 x 100 mm, T20 x 100 mm, T25 x 100 mm, T27 x 100 mm, T30 x 100 mm, T40 x 100 mm



ZESTAW 8 WKREŃTAKÓW PHILLIPS I PŁASKICH SERIA A

| KOD TOWARU | CENA NETTO | CENA BRUTTO |
|---------------|------------|-------------|
| 5 ST09306SJ | 179,00 zł | 220,18 zł |

SLOTTED: 5 x 75 mm, 6 x 38 mm, 6 x 100 mm, 6 x 150 mm
Phillips: #1 x 75 mm, #2 x 38 mm, #2 x 100 mm, #2 x 150 mm



ZESTAW 6 WKREŃTAKÓW PHILLIPS I PŁASKICH SERIA T

| KOD TOWARU | CENA NETTO | CENA BRUTTO |
|---------------|------------|-------------|
| 6 ST09309SJ | 149,08 zł | 183,37 zł |

SLOTTED: 5 x 75 mm, 5 x 100 mm, 6 x 150 mm
Phillips: #1 x 75 mm, #2 x 100 mm, #2 x 150 mm



ZESTAW 10 WKREŃTAKÓW PHILLIPS I PŁASKIE SERIA T

| KOD TOWARU | CENA NETTO | CENA BRUTTO |
|---------------|------------|-------------|
| 4 ST09303ME | 149,08 zł | 183,37 zł |

· PHILLIPS #0x75 , #1x75 mm, #2x38 mm, #2x100 mm, #3x150 mm
· SLOTTED 3x75 mm, 5x100 mm, 6x38 mm, 6x150 mm, 8x150 mm



WKREŃTAK PŁASKI DO POBIJANIA SERIA „T”

| KOD TOWARU | ROZMIAR | DŁUGOŚĆ GROTU | CAŁKOWITA DŁUGOŚĆ | UCHWYT | CENA NETTO | CENA BRUTTO |
|------------|---------|---------------|-------------------|--------|------------|-------------|
| ST61603SC | 6 | 100 mm | 220 mm | 34 mm | 24,38 zł | 29,98 zł |
| ST61605SC | 6 | 150 mm | 269 mm | 34 mm | 33,75 zł | 41,51 zł |
| ST61606SC | 8 | 150 mm | 280 mm | 38 mm | 36,81 zł | 45,28 zł |
| ST61607SC | 8 | 200 mm | 330 mm | 38 mm | 39,81 zł | 48,97 zł |
| ST61608SC | 8 | 250 mm | 380 mm | 38 mm | 43,00 zł | 52,89 zł |

- Specjalnie zaprojektowana rękojeść z możliwością pobijania,
- Rękojeść oktagonalna dla zwiększenia siły.



WKREŃTAK PHILLIPS DO POBIJANIA SERIA „T”

| KOD TOWARU | ROZMIAR | DŁUGOŚĆ GROTU | CAŁKOWITA DŁUGOŚĆ | UCHWYT | CENA NETTO | CENA BRUTTO |
|------------|---------|---------------|-------------------|--------|------------|-------------|
| ST61703SC | #2 | 100 mm | 220 mm | 34 mm | 24,38 zł | 29,98 zł |
| ST61705SC | #2 | 150 mm | 269 mm | 34 mm | 33,75 zł | 41,51 zł |
| ST61706SC | #3 | 150 mm | 280 mm | 38 mm | 36,81 zł | 45,28 zł |
| ST61707SC | #3 | 200 mm | 330 mm | 38 mm | 39,81 zł | 48,97 zł |
| ST61708SC | #3 | 250 mm | 380 mm | 38 mm | 43,00 zł | 52,89 zł |

- Specjalnie zaprojektowana rękojeść z możliwością pobijania,
- Rękojeść oktagonalna dla zwiększenia siły.



WKREŃTAK PŁASKI SERIA „T”

| KOD TOWARU | ROZMIAR | DŁUGOŚĆ GROTU | CAŁKOWITA DŁUGOŚĆ | UCHWYT | CENA NETTO | CENA BRUTTO |
|------------|---------|---------------|-------------------|--------|------------|-------------|
| ST63402SC | 3,0 | 75 mm | 160 mm | 25 mm | 11,98 zł | 14,73 zł |
| ST63403SC | 3,0 | 100 mm | 185 mm | 25 mm | 12,17 zł | 14,96 zł |
| ST63404SC | 3,0 | 150 mm | 235 mm | 25 mm | 12,29 zł | 15,12 zł |
| ST63405SC | 3,0 | 200 mm | 286 mm | 25 mm | 12,48 zł | 15,35 zł |
| ST63407SC | 5,0 | 75 mm | 180 mm | 31 mm | 15,71 zł | 19,33 zł |
| ST63408SC | 5,0 | 100 mm | 205 mm | 31 mm | 16,79 zł | 20,65 zł |
| ST63409SC | 5,0 | 150 mm | 255 mm | 31 mm | 17,87 zł | 21,98 zł |
| ST63410SC | 5,0 | 200 mm | 305 mm | 31 mm | 18,88 zł | 23,22 zł |
| ST63411SC | 6,0 | 38 mm | 98 mm | 37 mm | 17,55 zł | 21,59 zł |
| ST63412SC | 6,0 | 100 mm | 217 mm | 35 mm | 18,18 zł | 22,37 zł |
| ST63413SC | 6,0 | 150 mm | 267 mm | 35 mm | 18,88 zł | 23,22 zł |
| ST63414SC | 6,0 | 200 mm | 317 mm | 35 mm | 23,82 zł | 29,30 zł |
| ST63415SC | 6,0 | 250 mm | 367 mm | 35 mm | 24,58 zł | 30,24 zł |
| ST63416SC | 8,0 | 150 mm | 276 mm | 38 mm | 25,22 zł | 31,02 zł |
| ST63417SC | 8,0 | 200 mm | 326 mm | 38 mm | 31,68 zł | 38,97 zł |

- Wykonane ze stali stopowej chromowo-wanadowej, w pełni utwardzanej cieplnie dla zapewnienia maksymalnej wytrzymałości i trwałości,
- Końcówka magnetyczna dla większej kontroli. Precyzyjnie wykończona końcówka,
- Ergonomiczny podwójny materiał (PP + TPR) uchwytu dla komfortu i wytrzymałości na oleje i działanie rozpuszczalników.



WKREŃTAK KRZYŻAKOWY PHILLIPS SERIA „T”

| KOD TOWARU | ROZMIAR | DŁUGOŚĆ GROTU | CAŁKOWITA DŁUGOŚĆ | UCHWYT | CENA NETTO | CENA BRUTTO |
|------------|---------|---------------|-------------------|--------|------------|-------------|
| ST63502SC | #0 | 75 mm | 160 mm | 25 mm | 11,98 zł | 14,73 zł |
| ST63503SC | #0 | 100 mm | 185 mm | 25 mm | 12,17 zł | 14,96 zł |
| ST63504SC | #0 | 150 mm | 235 mm | 25 mm | 12,29 zł | 15,12 zł |
| ST63505SC | #0 | 200 mm | 286 mm | 25 mm | 12,48 zł | 15,35 zł |
| ST63507SC | #1 | 75 mm | 180 mm | 31 mm | 15,71 zł | 19,33 zł |
| ST63508SC | #1 | 100 mm | 205 mm | 31 mm | 16,79 zł | 20,65 zł |
| ST63509SC | #1 | 150 mm | 255 mm | 31 mm | 17,30 zł | 21,28 zł |
| ST63510SC | #1 | 200 mm | 305 mm | 31 mm | 17,80 zł | 21,90 zł |
| ST63511SC | #2 | 38 mm | 98 mm | 37 mm | 18,18 zł | 22,37 zł |
| ST63512SC | #2 | 100 mm | 217 mm | 35 mm | 18,88 zł | 23,22 zł |
| ST63513SC | #2 | 150 mm | 267 mm | 35 mm | 19,64 zł | 24,16 zł |
| ST63514SC | #2 | 200 mm | 317 mm | 35 mm | 20,28 zł | 24,94 zł |
| ST63515SC | #2 | 250 mm | 367 mm | 35 mm | 20,97 zł | 25,80 zł |
| ST63516SC | #3 | 150 mm | 276 mm | 38 mm | 25,22 zł | 31,02 zł |
| ST63517SC | #3 | 200 mm | 326 mm | 38 mm | 25,91 zł | 31,87 zł |

- Wykonane ze stali stopowej chromowo-wanadowej, w pełni utwardzanej cieplnie dla zapewnienia maksymalnej wytrzymałości i trwałości,
- Końcówka magnetyczna dla większej kontroli. Precyzyjnie wykończona końcówka,
- Ergonomiczny podwójny materiał (PP + TPR) uchwytu dla komfortu i wytrzymałości na oleje i działanie rozpuszczalników.



WKREŃTAK Z WYMIENNYMI KOŃCÓWKAMI DWUSTRONNYMI SERIA „T”

| KOD TOWARU | ROZMIAR | DŁUGOŚĆ GROTU | CAŁKOWITA DŁUGOŚĆ | UCHWYT | CENA NETTO | CENA BRUTTO |
|-------------|------------|---------------|-------------------|--------|------------|-------------|
| 6 ST66202SC | #2&1.2X6.5 | 38 mm | 98 mm | 37 mm | 18,25 zł | 22,45 zł |
| 6 ST66203SC | #1&1.0X5.5 | 100 mm | 220 mm | 35 mm | 24,38 zł | 29,98 zł |
| 6 ST66204SC | #2&1.2X6.5 | 100 mm | 220 mm | 35 mm | 29,22 zł | 35,93 zł |
| 6 ST66205SC | #1&1.0X5.5 | 150 mm | 270 mm | 35 mm | 29,95 zł | 36,84 zł |
| 6 ST66206SC | #2&1.2X6.5 | 150 mm | 270 mm | 35 mm | 30,62 zł | 37,67 zł |

- Wykonane ze stali stopowej chromowo-wanadowej, w pełni utwardzanej cieplnie dla zapewnienia maksymalnej wytrzymałości i trwałości.
- Końcówka magnetyczna dla większej kontroli. Precyzyjnie wykonana końcówka.
- Ergonomiczny podwójny materiał [PP + TPR] uchwytu dla komfortu i wytrzymałości na oleje i działanie rozpuszczalników.

Uwaga: Narzędzie nie jest objęte dożywotnią gwarancją.



WKREŃTAK PŁASKI DŁUGI SERIA „A”

| KOD TOWARU | ROZMIAR | DŁUGOŚĆ GROTU | CAŁKOWITA DŁUGOŚĆ | UCHWYT | CENA NETTO | CENA BRUTTO |
|--------------|---------|---------------|-------------------|--------|------------|-------------|
| 12 ST62202SC | 3,2 | 75 mm | 146 mm | 23 mm | 11,58 zł | 14,24 zł |
| 12 ST62203SC | 3,2 | 100 mm | 172 mm | 23 mm | 11,76 zł | 14,46 zł |
| 6 ST62204SC | 3,2 | 150 mm | 221 mm | 23 mm | 11,88 zł | 14,61 zł |
| 12 ST62205SC | 3,2 | 200 mm | 271 mm | 23 mm | 12,07 zł | 14,84 zł |
| 12 ST62207SC | 5,0 | 75 mm | 165 mm | 28 mm | 15,19 zł | 18,68 zł |
| 6 ST62208SC | 5,0 | 100 mm | 190 mm | 28 mm | 16,23 zł | 19,96 zł |
| 6 ST62209SC | 5,0 | 150 mm | 240 mm | 28 mm | 17,27 zł | 21,24 zł |
| 6 ST62210SC | 5,0 | 200 mm | 290 mm | 28 mm | 18,25 zł | 22,45 zł |
| 6 ST62211SC | 6,0 | 38 mm | 99 mm | 35 mm | 12,07 zł | 14,84 zł |
| 6 ST62212SC | 6,0 | 100 mm | 202 mm | 32 mm | 17,58 zł | 21,62 zł |
| 6 ST62213SC | 6,0 | 150 mm | 252 mm | 32 mm | 18,25 zł | 22,45 zł |
| 6 ST62214SC | 6,0 | 200 mm | 312 mm | 32 mm | 23,03 zł | 28,33 zł |
| 6 ST62215SC | 6,0 | 250 mm | 352 mm | 32 mm | 23,76 zł | 29,23 zł |
| 6 ST62216SC | 8,0 | 150 mm | 260 mm | 35 mm | 24,38 zł | 29,98 zł |
| 12 ST62217SC | 8,0 | 200 mm | 312 mm | 35 mm | 30,62 zł | 37,67 zł |

- Wykonane ze stali stopowej chromowo-wanadowej, w pełni utwardzanej cieplnie dla zapewnienia maksymalnej wytrzymałości i trwałości.
- Unikalna konstrukcja i tekstura rękojeści zapewniają że narzędzie nie ślizga się w dłoni.
- Precyzyjnie wykonana końcówka.
- Rękojeść ośmiokątna dla zwiększenia siły.



WKREŃTAK PHILLIPS DŁUGI SERIA „A”

| KOD TOWARU | ROZMIAR | DŁUGOŚĆ GROTU | CAŁKOWITA DŁUGOŚĆ | UCHWYT | CENA NETTO | CENA BRUTTO |
|--------------|---------|---------------|-------------------|--------|------------|-------------|
| 6 ST62302SC | #0 | 75 mm | 146 mm | 23 mm | 11,58 zł | 14,24 zł |
| 6 ST62303SC | #0 | 100 mm | 221 mm | 23 mm | 11,76 zł | 14,46 zł |
| 6 ST62304SC | #0 | 150 mm | 222 mm | 23 mm | 11,88 zł | 14,61 zł |
| 12 ST62305SC | #0 | 200 mm | 272 mm | 23 mm | 12,07 zł | 14,84 zł |
| 6 ST62307SC | #1 | 75 mm | 166 mm | 28 mm | 15,19 zł | 18,68 zł |
| 6 ST62308SC | #1 | 100 mm | 190 mm | 28 mm | 16,23 zł | 19,96 zł |
| 6 ST62309SC | #1 | 150 mm | 240 mm | 28 mm | 16,72 zł | 20,57 zł |
| 6 ST62310SC | #1 | 200 mm | 288 mm | 28 mm | 17,21 zł | 21,17 zł |
| 6 ST62311SC | #2 | 38 mm | 99 mm | 35 mm | 17,58 zł | 21,62 zł |
| 6 ST62312SC | #2 | 100 mm | 202 mm | 32 mm | 18,25 zł | 22,45 zł |
| 6 ST62313SC | #2 | 150 mm | 250 mm | 32 mm | 18,99 zł | 23,35 zł |
| 6 ST62314SC | #2 | 200 mm | 312 mm | 32 mm | 19,60 zł | 24,11 zł |
| 6 ST62315SC | #2 | 250 mm | 352 mm | 32 mm | 20,27 zł | 24,94 zł |
| 6 ST62316SC | #3 | 150 mm | 260 mm | 35 mm | 24,38 zł | 29,98 zł |
| 6 ST62317SC | #3 | 200 mm | 312 mm | 35 mm | 25,05 zł | 30,81 zł |

- Wykonane ze stali stopowej chromowo-wanadowej, w pełni utwardzanej cieplnie dla zapewnienia maksymalnej wytrzymałości i trwałości.
- Unikalna konstrukcja i tekstura rękojeści zapewniają że narzędzie nie ślizga się w dłoni.
- Precyzyjnie wykonana końcówka.
- Rękojeść ośmiokątna dla zwiększenia siły.



WKREŃTAK TORX® DŁUGI SERIA „A”

| KOD TOWARU | ROZMIAR | DŁUGOŚĆ GROTU | CAŁKOWITA DŁUGOŚĆ | UCHWYT | CENA NETTO | CENA BRUTTO |
|--------------|---------|---------------|-------------------|---------|------------|-------------|
| 12 ST61101SC | T10 | 100 mm | 147 mm | 28 mm | 16,35 zł | 20,11 zł |
| 12 ST61102SC | T15 | 100 mm | 190 mm | 28 mm | 16,79 zł | 20,65 zł |
| 12 ST61103SC | T20 | 100 mm | 190 mm | 28 mm | 17,30 zł | 21,28 zł |
| 12 ST61104SC | T25 | 100 mm | 312 mm | 32 mm | 17,80 zł | 21,90 zł |
| 12 ST61105SC | T27 | 100 mm | 202 mm | 32 mm | 18,18 zł | 22,37 zł |
| 12 ST61106SC | T30 | 100 mm | 202 mm | 32 mm | 18,88 zł | 23,22 zł |
| 12 ST61107SC | T40 | 100 mm | 202 mm | 32 mm | 25,22 zł | 31,02 zł |
| 12 ST61108SC | T8 | 100 mm | 165 mm | 23,5 mm | 12,48 zł | 15,35 zł |

- Wykonane ze stali stopowej chromowo-wanadowej, w pełni utwardzanej cieplnie dla zapewnienia maksymalnej wytrzymałości i trwałości.
- Unikalna konstrukcja i tekstura rękojeści zapewniają że narzędzie nie ślizga się w dłoni.
- Precyzyjnie wykonana końcówka.
- Rękojeść ośmiokątna dla zwiększenia siły.



WKREŃTAK MAGNETYCZNY DO KOŃCÓWEK 1/4" BIT

| KOD TOWARU | ROZMIAR | DŁUGOŚĆ GROTU | CAŁKOWITA DŁUGOŚĆ | UCHWYT | CENA NETTO | CENA BRUTTO |
|---------------|---------|---------------|-------------------|--------|------------|-------------|
| 6 ST61002SC | 3,0 mm | 100 mm | 175 mm | 21 mm | 31,68 zł | 38,97 zł |

- Dedykowany dla nasadek BIT 1/4"
- Namagnetyzowana końcówka dla lepszego trzymania BIT-ów



WKREŃTAK Z NASADKĄ

| KOD TOWARU | ROZMIAR [mm] | DŁUGOŚĆ GROTU | CAŁKOWITA DŁUGOŚĆ | UCHWYT | CENA NETTO | CENA BRUTTO |
|----------------|--------------|---------------|-------------------|--------|------------|-------------|
| 12 ST61503SC | 7 | 75 mm | 178 mm | 23 mm | 27,07 zł | 33,30 zł |
| 12 ST61504SC | 8 | 75 mm | 178 mm | 23 mm | 27,99 zł | 34,43 zł |
| 12 ST61505SC | 9 | 75 mm | 178 mm | 23 mm | 28,42 zł | 34,96 zł |
| 6 ST61506SC | 10 | 75 mm | 190 mm | 23 mm | 29,28 zł | 36,01 zł |
| 6 ST61507SC | 11 | 75 mm | 190 mm | 23 mm | 29,95 zł | 36,84 zł |
| 6 ST61508SC | 12 | 75 mm | 190 mm | 23 mm | 30,62 zł | 37,67 zł |

- Narzędziw wykonane z wysokiej klasy stali CRV z magnetyczną końcówką
- Rękojeść wykonana z twardego oraz odpornego na uderzenia materiału



ZESTAW 7 WKREŃTAKÓW PRECYZYJNYCH PHILLIPS I PŁASKICH

| KOD TOWARU | CENA NETTO | CENA BRUTTO |
|---------------|------------|-------------|
| 6 ST09314SJ | 98,67 zł | 121,36 zł |



ZESTAW 7 WKREŃTAKÓW PRECYZYJNYCH TORX®

| KOD TOWARU | CENA NETTO | CENA BRUTTO |
|---------------|------------|-------------|
| 6 ST09315SJ | 97,57 zł | 120,01 zł |

TORX®: T5 v 50 mm, T6 v 50 mm, T7 v 50 mm, T8 v 50 mm, T9 v 50 mm, T10 v 50 mm, T15 v 50 mm



ZESTAW 9 WKREŃTAKÓW PRECYZYJNYCH PHILLIPS I PŁASKICH

| KOD TOWARU | CENA NETTO | CENA BRUTTO |
|-------------|------------|-------------|
| 6 GL09316 | 115,57 zł | 142,16 zł |

SLOTTED: 1 x 40 mm, 2 x 50 mm, 2,4 x 75 mm, 3 x 75 mm, 4,0 x 100 mm
Phillips: #000 x 40 mm, #00 x 75 mm, #0 x 75 mm, #1 x 100 mm



ZESTAW 15 WKREŃTAKÓW PRECYZYJNYCH PŁASKIE, PHILLIPS, TORX®, HEX

| KOD TOWARU | CENA NETTO | CENA BRUTTO |
|---------------|------------|-------------|
| 6 ST09317SJ | 185,40 zł | 228,04 zł |

SLOTTED: 1 x 40 mm, 2 x 50 mm, 3 x 50 mm, 3,5 x 50 mm
Phillips: #000 x 40 mm, #00 x 50 mm, #0 x 50 mm
TORX®: T6 x 50 mm, T8 x 50 mm, T10 x 50 mm, T15 x 50 mm
HEX: 1,5 x 50 mm, 2 x 50 mm, 2,5 x 50 mm, 3 x 50 mm



ZESTAW 60-CZĘŚCIOWY NASADEK ORAZ BITÓW

|  | KOD TOWARU | CENA NETTO | CENA BRUTTO |
|---|------------|------------|-------------|
| 6 | ST09324SJ | 275,05 zł | 338,31 zł |

14 szt. - Nasadek 6-kątnych 1/4" metrycznych: 3,5 4 4,5 5 5,5 6 7 8 9 10 11 12 13 14 mm
 28 szt. - Bitów długości 25 mm 1/4":
 Phillips: #0, #1, #2, #3, #4 / Slotted: 3, 4, 5, 5,5, 6, 5 mm / Hex: 2, 2,5, 3, 4, 5, 6 mm
 Torx®: T10, T15, T20, T25, T27, T30, T40
 Pobijak Torx®: T10, T15, T20, T25, T27, T30, T40
 12 szt. - Bitów długości 50 mm 1/4":
 Phillips: #1, #2, #3 / Slotted: 4, 5, 5,5, 6, 5 mm / Hex: 4, 5, 6 mm / Torx®: T15, T20, T25

Akcesoria:

1 szt. - Adapter bit do nasadek długość 25 mm
 1 szt. - Adapter do nasadek długość 50 mm
 1 szt. - Uchwyt magnetyczny bit 60 mm
 1 szt. - Adapter do bitów
 1 szt. - Przedłużka elastyczna do nasadek 1/4"
 1 szt. - Rękojeść z grzechotką do bitów (uchwyt obrotowy do bitów) 1/4"

Uwaga: Narzędzie nie jest objęte dożywotnią gwarancją.



ZESTAW 80-CZĘŚCIOWY BITÓW 1/4"

|  | KOD TOWARU | CENA NETTO | CENA BRUTTO |
|---|------------|------------|-------------|
| 6 | ST09326SJ | 268,58 zł | 330,36 zł |

4 szt. - Bitów krzyżowych długości 25 mm: Phillips #0, #1, #2, #3
 8 szt. - Bitów 1/4" długości 25 mm: Torx®: T8, T10, T15, T20, T25, T27, T30, T40
 8 szt. - Bitów 1/4" z otworem długości 25 mm: Torx®: T8, T10, T15, T20, T25, T27, T30, T40
 6 szt. - Bitów 1/4" długości 25 mm: Hex: 2, 2,5, 3, 4, 5, 6 mm
 6 szt. - Bitów 1/4" długości 50 mm: Slotted: 3, 4, 5, 5,5, 6, 6,5 mm
 4 szt. - Bitów 1/4" długości 50 mm: Phillips: #0, #1, #2, #3
 8 szt. - Bitów 1/4" długości 50 mm: Torx®: T8, T10, T15, T20, T25, T27, T30, T40
 8 szt. - Bitów 1/4" długości 50 mm: Torx® z pobijakiem: T8, T10, T15, T20, T25, T27, T30, T40
 6 szt. - Bitów 1/4" długości 50 mm: Hex: 2, 2,5, 3, 4, 5, 6 mm;
 8 szt. - Bitów 1/4" z dwustronnymi końcówkami, długość 65mm: PH1-PH1, PH2-PH2, PH3-PH3, 4,5 mm-PH1;
 5,5 mm-PH2, 6,5 mm-PH3, PH1-PH2, PH2-PH3;
 3 szt. - Bitów 1/4" z dwustronnymi końcówkami, długość 110mm: PH1-PH1, PH2-PH2, PH3-PH3

Akcesoria:

1 szt. - Adapter do nasadek długość 25mm
 1 szt. - Adapter nasadek długość 25mm
 1 szt. - Przedłużka elastyczna do nasadek 1/4"
 1 szt. - Rękojeść do bitów z grzechotką

Uwaga: Narzędzie nie jest objęte dożywotnią gwarancją.



WKRĘTAK Z GRZECHOTKĄ I BITAMI W SASZETCE

|  | KOD TOWARU | CENA NETTO | CENA BRUTTO |
|---|------------|------------|-------------|
| 8 | ST09341SJ | 146,87 zł | 180,65 zł |

1 - Uchwyt typu „I”
 1 - Przedłużenie 150 mm 1/4" x1/4"
 1 - Przedłużenie giętkie 150 mm 1/4" x1/4"
 1 - Adapter do bitów 1/4"
 20 - Bitów

Uwaga: Narzędzie nie jest objęte dożywotnią gwarancją.



WKRĘTAK KRÓTKI Z GRZECHOTKĄ I BITAMI W ZESTAWIE

|  | KOD TOWARU | CENA NETTO | CENA BRUTTO |
|---|------------|------------|-------------|
| 8 | GL09342 | 166,13 zł | 204,34 zł |

1 - Uchwyt pogrubiony
 1 - Końcówka magnetyczna 43 mm
 1 - Przedłużenie 43 mm 1/4" x1/4"
 1 - Przedłużenie giętkie 150 mm 1/4" x1/4"
 1 - Adapter do bitów 1/4"
 20 - Bitów

Uwaga: Narzędzie nie jest objęte dożywotnią gwarancją.



WKREŃTAK Z GRZECHOTKĄ I BITAMI W SASZETCE

| KOD TOWARU | CENA NETTO | CENA BRUTTO |
|---------------|------------|-------------|
| 6 ST09343SJ | 211,05 zł | 259,59 zł |

- 1 - Uchwyt wkrećtaka
- 1 - Przedłużenie 150 mm 1/4" x1/4"
- 1 - Przedłużenie 43 mm 1/4" x1/4"
- 1 - Przedłużenie 250 mm 1/4" x1/4"
- 1 - Przedłużenie giętkie 150 mm 1/4" x1/4"
- 1 - Adapter do bitów 1/4"
- 20 - Bitów

Uwaga: Narzędzie nie jest objęte dożywotnią gwarancją.



RĘKOJEŚĆ DO NASADEK TYPU BIT

| KOD TOWARU | SLOTTED | CENA NETTO | CENA BRUTTO |
|-------------|-------------|------------|-------------|
| 6 GL61003 | 1/4"x100 mm | 38,61 zł | 47,49 zł |



WKREŃTAK UDAROWY Z KOŃCÓWKAMI W ZESTAWIE

| KOD TOWARU | CENA NETTO | CENA BRUTTO | CENA ZA SZT./ OP. ZBI. NETTO |
|----------------|------------|-------------|---------------------------------|
| 12 ST09602SJ | 191,79 zł | 235,90 zł | 163,02 zł |

- 1 - Wkrećtak udarowy
- 1 - 1/2" Bit Adapter
- 4 - 5/16" 30L Bit
- Slotted 8.0, 10.0 mm; Phillips #2, #3
- 2 - 5/16" 70L Bit
- Slotted 8.0 mm; Phillips #2

Uwaga: Narzędzie nie jest objęte dożywotnią gwarancją. Ulega zużyciu podczas użytkowania.



WKREŃTAK Z GRZECHOTKĄ Z WYMIENNYMI KOŃCÓWKAMI 6 W 1

| KOD TOWARU | CENA NETTO | CENA BRUTTO |
|-------------|------------|-------------|
| 6 ST09348 | 63,07 zł | 77,57 zł |

- plaskie - 4 mm, 5 mm, 6 mm
- Phillips - PH1, PH2, PH3



WKREŃTAK UDAROWY Z OCHRONNYM UCHWYTEM I KOŃCÓWKAMI W ZESTAWIE

| KOD TOWARU | CENA NETTO | CENA BRUTTO | CENA ZA SZT./ OP. ZBI. NETTO |
|----------------|------------|-------------|---------------------------------|
| 12 ST09603SJ | 191,79 zł | 235,90 zł | 163,02 zł |

- 1 - Wkrećtak udarowy z uchwytem ochronnym
- 1 - 1/2" Bit Adapter
- 4 - 5/16" 30L Bit
- Slotted 8.0, 10.0 mm; Phillips #2, #3
- 2 - 5/16" 70L Bit
- Slotted 8.0 mm; Phillips #2



WKREŃTAK Z GRZECHOTKĄ Z WYMIENNYMI KOŃCÓWKAMI 6 W 1

| KOD TOWARU | CENA NETTO | CENA BRUTTO |
|-------------|------------|-------------|
| 6 ST09350 | 123,41 zł | 151,80 zł |

- plaskie - 5 mm, 6 mm, 8 mm
- Phillips - PH1, PH2 i PH3
- Torx® T15, T20, T25, T20
- Hex 2.0, 2.5, 3.0, 4.0, 5.0, 6.0 mm

SZCZYPCE, NOŻYCE, NOŻYCZKI, PRZECINAKI





SZCZYPCE Z DŁUGIMI SZCZĘKAMI

- Wykonane ze stali chromowo-niklowej. Daje 30% dłuższą żywotność niż stal CR-V
- Zastosowane dwa rodzaje tworzywa dają lepszy komfort trzymania.
- Antypoślizgowe i odporne na olej.
- Stal odporna na korozję
- Specjalnie zaprojektowane ostrza do cięcia drutu o twardości nawet HRC40

| KOD TOWARU | ROZMIAR | L [mm] | GRUBOŚĆ SZCZĘK | SZEROKOŚĆ SZCZĘK | CAŁKOWITA SZEROKOŚĆ | CENA NETTO | CENA BRUTTO | MOŻLIWOŚCI CIĘCIA | | |
|--------------|---------|--------|----------------|------------------|---------------------|------------|-------------|---------------------|-------------------|------------------|
| 6 ST70101AST | 6" | 165 | 10 mm | 20 mm | 57 mm | 46,43 zł | 57,10 zł | Drut miedziany ø2.2 | Drut stalowy ø2.0 | Drut twardy ø1.6 |
| 6 ST70102AST | 8" | 207 | 12 mm | 22,8 mm | 57 mm | 51,63 zł | 63,51 zł | Drut miedziany ø2.6 | Drut stalowy ø2.4 | Drut twardy ø2.0 |



SZCZYPCE DIAGONALNE TNĄCE BOCZNE

- Wykonane ze stali chromowo-niklowej. Daje 30% dłuższą żywotność niż stal CR-V
- Zastosowane dwa rodzaje tworzywa dają lepszy komfort trzymania.
- Antypoślizgowe i odporne na olej.
- Stal odporna na korozję
- Specjalnie zaprojektowane ostrza do cięcia drutu o twardości nawet HRC40

| KOD TOWARU | ROZMIAR | L [mm] | GRUBOŚĆ SZCZĘK | SZEROKOŚĆ SZCZĘK | CAŁKOWITA SZEROKOŚĆ | CENA NETTO | CENA BRUTTO | MOŻLIWOŚCI CIĘCIA | | |
|--------------|---------|--------|----------------|------------------|---------------------|------------|-------------|---------------------|-------------------|------------------|
| 6 ST70201AST | 5" | 131 | 9,8 mm | 17 mm | 54 mm | 43,00 zł | 52,89 zł | Drut miedziany ø2.2 | Drut stalowy ø2.0 | Drut twardy ø1.6 |
| 6 ST70202AST | 6" | 161 | 11,2 mm | 18,5 mm | 57 mm | 45,45 zł | 55,90 zł | Drut miedziany ø2.6 | Drut stalowy ø2.4 | Drut twardy ø2.0 |
| 6 ST70203AST | 7" | 187 | 13,8 mm | 30 mm | 57 mm | 56,90 zł | 69,99 zł | Drut miedziany ø2.6 | Drut stalowy ø2.4 | Drut twardy ø2.0 |



KOMBINERKI UNIWERSALNE

- Wykonane ze stali chromowo-niklowej. Daje 30% dłuższą żywotność niż stal CR-V
- Zastosowane dwa rodzaje tworzywa dają lepszy komfort trzymania.
- Antypoślizgowe i odporne na olej.
- Stal odporna na korozję
- Specjalnie zaprojektowane ostrza do cięcia drutu o twardości nawet HRC40

| KOD TOWARU | ROZMIAR | L [mm] | GRUBOŚĆ SZCZĘK | SZEROKOŚĆ SZCZĘK | CAŁKOWITA SZEROKOŚĆ | CENA NETTO | CENA BRUTTO | MOŻLIWOŚCI CIĘCIA | | |
|--------------|---------|--------|----------------|------------------|---------------------|------------|-------------|---------------------|-------------------|------------------|
| 6 ST70301AST | 6" | 154 | 10 mm | 23,5 mm | 52 mm | 51,08 zł | 62,83 zł | Drut miedziany ø2.6 | Drut stalowy ø2.4 | Drut twardy ø2.0 |
| 6 ST70302AST | 7" | 177 | 10,5 mm | 25 mm | 55 mm | 67,74 zł | 83,32 zł | Drut miedziany ø2.6 | Drut stalowy ø2.4 | Drut twardy ø2.0 |
| 6 ST70303AST | 8" | 208 | 11,5 mm | 28,5 mm | 55 mm | 74,54 zł | 91,68 zł | Drut miedziany ø2.6 | Drut stalowy ø2.5 | Drut twardy ø2.3 |



SZCZYPCE DIAGONALNE TNĄCE BOCZNE O DUŻYM PRZEŁOŻENIU

- Wysoki projekt dźwigni zapewnia większą moc cięcia, jednocześnie zmniejszając wysiłek potrzebny do przecinania
- Dwukolorowa, antypoślizgowa rękojeść z tworzywa TPE zapewnia wyjątkowy komfort i przyczepność
- Ostrza cięcia utwardzane laserem tną czysto i pozostają ostre o 50% dłużej
- Jasna powłoka antykorozyjna przedłuża żywotność narzędzi
- Wyprodukowane z chromowo-niklowej stali dla lepszej wytrzymałości i dłuższej żywotności narzędzi.

| KOD TOWARU | ROZMIAR | L [mm] | GRUBOŚĆ SZCZĘK | SZEROKOŚĆ SZCZĘK | CAŁKOWITA SZEROKOŚĆ | CENA NETTO | CENA BRUTTO | MOŻLIWOŚCI CIĘCIA |
|-----------------|---------|--------|----------------|------------------|---------------------|------------------|------------------|--|
| 6 ST72302B-02 | 7" | 190 | 13,8 mm | 30 mm | 60 mm | 100,94 zł | 124,15 zł | Drut miedziany ø2.6 Drut stalowy ø2.4 Drut twardy ø2.0 |



SZCZYPCE NASTAWNE

- Wykonane ze stali chromowo-wanadowej
- A8 styl szczęk - proste

| KOD TOWARU | ROZMIAR | L [mm] | GRUBOŚĆ SZCZĘK | SZEROKOŚĆ SZCZĘK | CENA NETTO | CENA BRUTTO | ZAKRES ŚREDNICY RUR |
|---------------|---------|--------|----------------|------------------|------------------|------------------|---------------------|
| 6 ST70411ST | 8" | 208 | 10 mm | 48 mm | 49,18 zł | 60,49 zł | 4-31 mm |
| 6 ST70412ST | 10" | 262 | 11 mm | 61 mm | 74,29 zł | 91,38 zł | 5-45 mm |
| 2 ST70413ST | 12" | 321 | 12 mm | 68 mm | 73,99 zł | 91,00 zł | 5-54 mm |
| 3 ST70414ST | 16" | 426 | 17 mm | 71 mm | 191,58 zł | 235,65 zł | 10-92 mm |



SZCZYPCE REGULOWANE PROSTE DO RUR

- Wykonane ze stali chromowo-wanadowej

| KOD TOWARU | ROZMIAR | L [mm] | GRUBOŚĆ SZCZĘK | SZEROKOŚĆ SZCZĘK | SZEROKOŚĆ CAŁKOWITA | CENA NETTO | CENA BRUTTO | ZAKRES ŚREDNICY RUR |
|---------------|---------|--------|----------------|------------------|---------------------|-----------------|-----------------|---------------------|
| 6 ST70512ST | 8" | 208 | 10,5 mm | 31 mm | 55 mm | 61,55 zł | 75,71 zł | 6-36 mm |



NOŻYCE DO CIĘCIA KABLI I PRZEWODÓW

- Wykonane ze stali chromowo-wanadowej
- do cięcia drutu miedzianego powlekane go i niepowlekane go

| KOD TOWARU | ROZMIAR | L [mm] | CENA NETTO | CENA BRUTTO | ZAKRES ŚREDNICY RUR |
|---------------|---------|--------|------------------|------------------|---------------------|
| 6 ST72502ST | 8" | 200 | 98,67 zł | 121,36 zł | ø11 mm |
| 6 ST72503ST | 10" | 250 | 123,41 zł | 151,80 zł | ø13 mm |



SZCZYPCE TNĄCE CZOŁOWE



ZESTAW 5 CZĘŚCIOWY SZCZYPIC DO PIĘRŚCIENI ZABEZPIECZAJĄCYCH Z WYMIENNYMI KOŃCÓWKAMI

| KOD TOWARU | ROZMIAR | SZEROKOŚĆ SZCZĘK | L [mm] | CENA NETTO | CENA BRUTTO |
|----------------|---------|------------------|--------|------------|-------------|
| 10 ST70601ME | 6" | 47 mm | 158 mm | 83,24 zł | 102,38 zł |
| 10 ST70602ME | 8" | 47 mm | 199 mm | 107,67 zł | 132,44 zł |

| KOD TOWARU | CENA NETTO | CENA BRUTTO |
|---------------|------------|-------------|
| 6 ST09251SJ | 84,90 zł | 104,43 zł |

1 szt. - Szczypiec
2 szt. - Końcówki zakrzywione 45° i 90°
2 szt. - Końcówki proste 14, 2,0 mm

- Ostrza do cięcia o podwyższonej wytrzymałości poddane dodatkowemu hartowaniu indukcyjnemu
- Polerowana głowica odporna na rdzę i korozję
- Profesjonalne, ergonomiczne uchwyty łatwo się czyści



SZCZYPCE DOUBLE-X Z PODWÓJNYM PRZEGUBEM

- Szczypce posiadają podwójny przegub, dzięki czemu nawet przy maksymalnym otwarciu korpus pozostaje wąski
- Doskonale do pracy w ciasnych i trudno dostępnych miejscach
- Ząbkowane szczęki pozwalają na precyzyjny chwyt
- Dwukolorowy antypoślizgowy uchwyt z TPE zapewnia najwyższy komfort pracy
- Zlicowane nity są mocniejsze i mają cieńszy profil
- Narzędzie wykonane ze stali chromowo-wanadowej (Cr-V) dla większej wytrzymałości i trwałości

SZCZYPCE PROSTE 13-1/2" DOUBLE-X Z PODWÓJNYM PRZEGUBEM



| KOD TOWARU | ROZMIAR | L [mm] | GRUBOŚĆ SZCZĘK | SZEROKOŚĆ SZCZĘK | CENA NETTO | CENA BRUTTO |
|---------------|---------|--------|----------------|------------------|------------|-------------|
| 3 ST70711ST | 13-1/2" | 340 | 10 mm | 17 mm | 140,44 zł | 172,74 zł |



SZCZYPCE WYGIĘTE 13-1/2" DOUBLE-X Z PODWÓJNYM PRZEGUBEM

| KOD TOWARU | ROZMIAR | L [mm] | GRUBOŚĆ SZCZĘK | SZEROKOŚĆ SZCZĘK | CENA NETTO | CENA BRUTTO |
|---------------|---------|--------|----------------|------------------|------------|-------------|
| 3 ST70721ST | 13-1/2" | 335 | 10 mm | 17 mm | 161,56 zł | 198,72 zł |



SZCZYPCE MINIATUROWE UNIWERSALNE

- Wykonane ze stali chromowo-niklowej. Daje 30% dłuższą żywotność niż stal CR-V
- Zastosowane dwa rodzaje tworzywa dają lepszy komfort trzymania. Antypoślizgowe i odporne na olej.
- Stal odporna na korozję
- Specjalnie zaprojektowane ostrza do cięcia drutu o twardości nawet HRC40

| KOD TOWARU | ROZMIAR | L [mm] | GRUBOŚĆ SZCZĘK | SZEROKOŚĆ SZCZĘK | CAŁKOWITA SZEROKOŚĆ | CENA NETTO | CENA BRUTTO | MOŻLIWOŚCI CIĘCIA | | |
|----------------|---------|--------|----------------|------------------|---------------------|------------|-------------|----------------------------------|--------------------------------|---|
| 6 ST70611AST | 4" | 111,5 | 6,5 mm | 11 mm | 11 mm | 55,37 zł | 68,10 zł | Drut miedziany \varnothing 1.5 | Drut stalowy \varnothing 1.3 | Drut średniej twardości \varnothing 1.0 |



SZCZYPCE MINIATUROWE Z DŁUGIMI SZCZĘKAMI

- Wykonane ze stali chromowo-niklowej. Daje 30% dłuższą żywotność niż stal CR-V
- Zastosowane dwa rodzaje tworzywa dają lepszy komfort trzymania. Antypoślizgowe i odporne na olej.
- Stal odporna na korozję
- Specjalnie zaprojektowane ostrza do cięcia drutu o twardości nawet HRC40

| KOD TOWARU | ROZMIAR | L [mm] | GRUBOŚĆ SZCZĘK | SZEROKOŚĆ SZCZĘK | CAŁKOWITA SZEROKOŚĆ | CENA NETTO | CENA BRUTTO | MOŻLIWOŚCI CIĘCIA | | |
|----------------|---------|--------|----------------|------------------|---------------------|------------|-------------|----------------------------------|--------------------------------|---|
| 6 ST70612AST | 5" | 123,5 | 6,5 mm | 11 mm | 11 mm | 49,18 zł | 60,49 zł | Drut miedziany \varnothing 1.5 | Drut stalowy \varnothing 1.3 | Drut średniej twardości \varnothing 1.0 |



SZCZYPCE MINIATUROWE Z WYGIĘTYMI SZCZĘKAMI

- Wykonane ze stali chromowo-niklowej. Daje 30% dłuższą żywotność niż stal CR-V
- Zastosowane dwa rodzaje tworzywa dają lepszy komfort trzymania. Antypoślizgowe i odporne na olej.
- Stal odporna na korozję
- Specjalnie zaprojektowane ostrza do cięcia drutu o twardości nawet HRC40

| KOD TOWARU | ROZMIAR | L [mm] | GRUBOŚĆ SZCZĘK | SZEROKOŚĆ SZCZĘK | CAŁKOWITA SZEROKOŚĆ | CENA NETTO | CENA BRUTTO | MOŻLIWOŚCI CIĘCIA | | |
|----------------|---------|--------|----------------|------------------|---------------------|------------|-------------|----------------------------------|--------------------------------|---|
| 6 ST70613AST | 5" | 123,5 | 6,5 mm | 11 mm | 11 mm | 43,00 zł | 52,89 zł | Drut miedziany \varnothing 1.5 | Drut stalowy \varnothing 1.3 | Drut średniej twardości \varnothing 1.0 |



SZCZYPCE MINIATUROWE Z PŁASKIMI SZCZĘKAMI

- Wykonane ze stali chromowo-niklowej. Daje 30% dłuższą żywotność niż stal CR-V
- Zastosowane dwa rodzaje tworzywa dają lepszy komfort trzymania.
- Antypoślizgowe i odporne na olej.
- Stal odporna na korozję
- Specjalnie zaprojektowane ostrza do cięcia drutu o twardości nawet HRC40

| KOD TOWARU | ROZMIAR | L [mm] | GRUBOŚĆ SZCZĘK | SZEROKOŚĆ SZCZĘK | CAŁKOWITA SZEROKOŚĆ | CENA NETTO | CENA BRUTTO | MOŻLIWOŚCI CIĘCIA | | |
|----------------|---------|--------|----------------|------------------|---------------------|------------|-------------|---------------------|-------------------|------------------------------|
| 6 ST70614AST | 5" | 123,5 | 6,5 mm | 11 mm | 11 mm | 43,00 zł | 52,89 zł | Drut miedziany ø1.5 | Drut stalowy ø1.3 | Drut średniej twardości ø1.0 |



SZCZYPCE MINIATUROWE DIAGONALNE TNĄCE BOCZNE

- Wykonane ze stali chromowo-niklowej. Daje 30% dłuższą żywotność niż stal CR-V
- Zastosowane dwa rodzaje tworzywa dają lepszy komfort trzymania.
- Antypoślizgowe i odporne na olej.
- Stal odporna na korozję
- Specjalnie zaprojektowane ostrza do cięcia drutu o twardości nawet HRC40

| KOD TOWARU | ROZMIAR | L [mm] | GRUBOŚĆ SZCZĘK | SZEROKOŚĆ SZCZĘK | CAŁKOWITA SZEROKOŚĆ | CENA NETTO | CENA BRUTTO | MOŻLIWOŚCI CIĘCIA | | |
|----------------|---------|--------|----------------|------------------|---------------------|------------|-------------|---------------------|-------------------|------------------------------|
| 6 ST70615AST | 4" | 110,5 | 6,5 mm | 11 mm | 11 mm | 43,00 zł | 52,89 zł | Drut miedziany ø1.5 | Drut stalowy ø1.3 | Drut średniej twardości ø1.0 |



SZCZYPCE MINIATUROWE TNĄCE CZOŁOWE

- Wykonane ze stali chromowo-niklowej. Daje 30% dłuższą żywotność niż stal CR-V
- Zastosowane dwa rodzaje tworzywa dają lepszy komfort trzymania.
- Antypoślizgowe i odporne na olej.
- Stal odporna na korozję
- Specjalnie zaprojektowane ostrza do cięcia drutu o twardości nawet HRC40

| KOD TOWARU | ROZMIAR | L [mm] | GRUBOŚĆ SZCZĘK | SZEROKOŚĆ SZCZĘK | CAŁKOWITA SZEROKOŚĆ | CENA NETTO | CENA BRUTTO | MOŻLIWOŚCI CIĘCIA | | |
|----------------|---------|--------|----------------|------------------|---------------------|------------|-------------|---------------------|-------------------|------------------------------|
| 6 ST70616AST | 4" | 103,5 | 13 mm | 16,5 mm | 16,5 mm | 49,18 zł | 60,49 zł | Drut miedziany ø1.5 | Drut stalowy ø1.3 | Drut średniej twardości ø1.0 |



SZCZYPCE DIAGONALNE TNĄCE BOCZNE DO TWORZYW SZTUCZNYCH

- Wykonane ze stali chromowo-wanadowej,
- Twardość narzędzia HRC43-48, ostrzy HRC56-62,
- Do cięcia plastiku oraz pokrytych tworzywem kabli,
- Nie stosować do cięcia stali,
- Zamontowana sprężyna powoduje automatyczne rozwarcie szczypiec po cięciu.

| KOD TOWARU | ROZMIAR | CAŁKOWITA SZEROKOŚĆ | CAŁKOWITA DŁUGOŚĆ | CENA NETTO | CENA BRUTTO | ZAKRES CIĘCIA |
|---------------|---------|---------------------|-------------------|------------|-------------|---------------|
| 6 ST70642ST | 6" | 55 | 161 mm | 55,37 zł | 68,10 zł | Ø5 mm |

Uwaga: Szczypce przeznaczone do cięcia tworzyw sztucznych. Nie używać do cięcia elementów metalowych. Narzędzie nie jest objęte dożywotnią gwarancją.

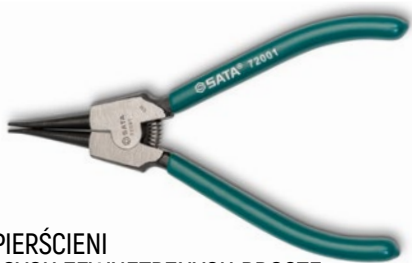

SZCZYPCE DO PIERŚCIENI ZABEZPIECZAJĄCYCH ZEWNĘTRZNYCH PROSTE

- Wykonane ze stali hartowanej dla większej wytrzymałości
- Oksydowane końcówki odporne na korozję

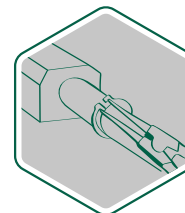

| KOD TOWARU | ROZMIAR | ZAKRES | DŁUGOŚĆ | CENA NETTO | CENA BRUTTO | ZAKRES ŚREDNICY RUR |
|---------------|---------|--------|---------|------------|-------------|---------------------|
| 6 ST72001ST | 7" | 19-60 | 175 mm | 72,93 zł | 89,70 zł | Ø1.8 mm |



SZCZYPCE DO PIERŚCIENI ZABEZPIECZAJĄCYCH ZEWNĘTRZNYCH ZAKRZYWIONE

- Wykonane ze stali hartowanej dla większej wytrzymałości
- Oksydowane końcówki odporne na korozję

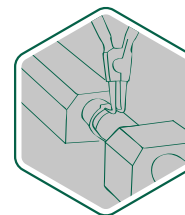

| KOD TOWARU | ROZMIAR | ZAKRES | DŁUGOŚĆ | CENA NETTO | CENA BRUTTO | ZAKRES ŚREDNICY RUR |
|---------------|---------|--------|---------|------------|-------------|---------------------|
| 6 ST72002ST | 7" | 10-40 | 175 mm | 69,20 zł | 85,12 zł | Ø1.8 mm |



SZCZYPCE DO PIERŚCIENI ZABEZPIECZAJĄCYCH WEWNĘTRZNYCH PROSTE

- Wykonane ze stali hartowanej dla większej wytrzymałości
- Oksydowane końcówki odporne na korozję

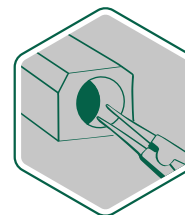

| KOD TOWARU | ROZMIAR | ZAKRES | DŁUGOŚĆ | CENA NETTO | CENA BRUTTO | ZAKRES ŚREDNICY RUR |
|---------------|---------|--------|---------|------------|-------------|---------------------|
| 6 ST72004ST | 7" | 10-65 | 175 mm | 72,93 zł | 89,70 zł | Ø1.8 mm |



SZCZYPCE DO PIERŚCIENI ZABEZPIECZAJĄCYCH WEWNĘTRZNYCH ZAKRZYWIONE

- Wykonane ze stali hartowanej dla większej wytrzymałości
- Oksydowane końcówki odporne na korozję

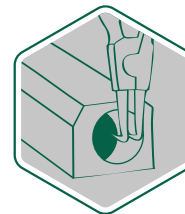

| KOD TOWARU | ROZMIAR | ZAKRES | DŁUGOŚĆ | CENA NETTO | CENA BRUTTO | ZAKRES ŚREDNICY RUR |
|---------------|---------|--------|---------|------------|-------------|---------------------|
| 6 ST72005ST | 7" | 10-40 | 175 mm | 69,20 zł | 85,12 zł | Ø1.8 mm |



- Wykonane ze stali hartowanej dla większej wytrzymałości
- Oksydowane końcówki odporne na korozję

SZCZYPCE PROSTE DO PIERŚCIENI ZABEZPIELAJĄCYCH ZEWNĘTRZNYCH



| KOD TOWARU | ROZMIAR | ZAKRES | DŁUGOŚĆ | CENA NETTO | CENA BRUTTO | ZAKRES ŚREDNICY RUR |
|-------------|---------|--------|---------|------------|-------------|---------------------|
| 6 ST72013ST | 9" | 32-80 | 225 mm | 43,00 zł | 52,89 zł | Ø2.5 mm |
| 6 ST72014ST | 13" | 65-140 | 325 mm | 65,29 zł | 80,31 zł | Ø2.95 mm |

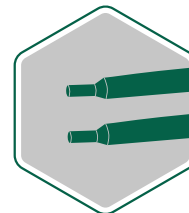

- Wykonane ze stali hartowanej dla większej wytrzymałości
- Oksydowane końcówki odporne na korozję

SZCZYPCE ZAKRZYWIONE DO PIERŚCIENI ZABEZPIELAJĄCYCH ZEWNĘTRZNYCH



| KOD TOWARU | ROZMIAR | ZAKRES | DŁUGOŚĆ | CENA NETTO | CENA BRUTTO | ZAKRES ŚREDNICY RUR |
|--------------|---------|--------|---------|------------|-------------|---------------------|
| 10 ST72021ST | 5" | 8-10 | 125 mm | 30,62 zł | 37,67 zł | Ø1.25 mm |
| 6 ST72023ST | 9" | 32-80 | 225 mm | 43,00 zł | 52,89 zł | Ø2.15 mm |
| 6 ST72024ST | 13" | 65-140 | 325 mm | 65,29 zł | 80,31 zł | Ø2.95 mm |



- Wykonane ze stali hartowanej dla większej wytrzymałości
- Oksydowane końcówki odporne na korozję

SZCZYPCE PROSTE DO PIERŚCIENI ZABEZPIELAJĄCYCH WEWNĘTRZNYCH



| KOD TOWARU | ROZMIAR | ZAKRES | DŁUGOŚĆ | CENA NETTO | CENA BRUTTO | ZAKRES ŚREDNICY RUR |
|-------------|---------|--------|---------|------------|-------------|---------------------|
| 6 ST72033ST | 9" | 32-80 | 230 mm | 43,00 zł | 52,89 zł | Ø2.15 mm |
| 6 ST72034ST | 13" | 80-140 | 317 mm | 65,29 zł | 80,31 zł | Ø2.95 mm |

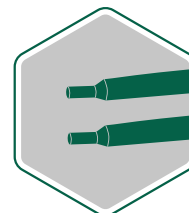

- Wykonane ze stali hartowanej dla większej wytrzymałości
- Oksydowane końcówki odporne na korozję

SZCZYPCE ZAKRZYWIONE DO PIERŚCIENI ZABEZPIELAJĄCYCH WEWNĘTRZNYCH



| KOD TOWARU | ROZMIAR | ZAKRES | DŁUGOŚĆ | CENA NETTO | CENA BRUTTO | ZAKRES ŚREDNICY RUR |
|-------------|---------|--------|---------|------------|-------------|---------------------|
| 6 ST72043ST | 9" | 32-80 | 215 mm | 43,00 zł | 52,89 zł | Ø2.15 mm |
| 6 ST72044ST | 13" | 80-140 | 297 mm | 65,29 zł | 80,31 zł | Ø2.95 mm |



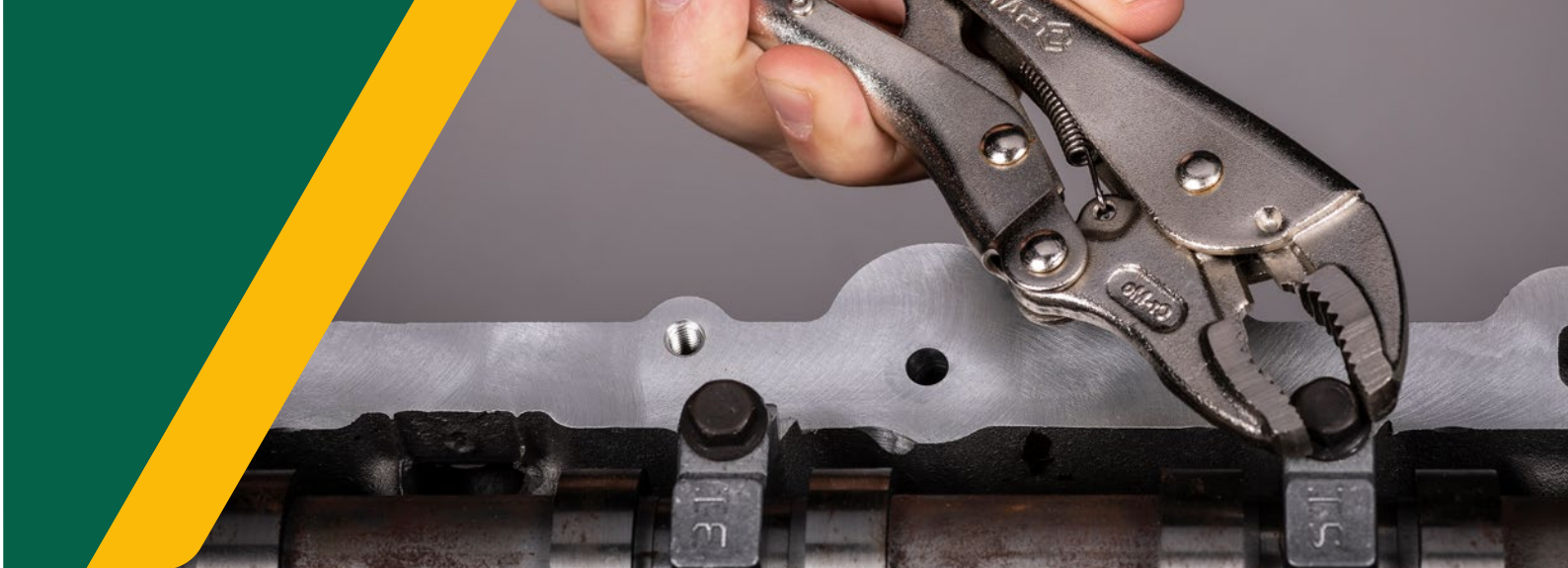

SZCZYPCE ZACISKOWE SAMOBLOKUJĄCE ZE SZCZĘKAMI ZAKRZYWIONYMI

- Wykonane ze stali chromowo-molibdenowej [CrMo] dla wyjątkowej wytrzymałości i trwałości
- Szczęki z ząbkami dla lepszego trzymania,
- Niklowane wykończenie dla ochrony przed korozją,
- Wszechstronne zakrzywione szczęki wyposażone w przecinak drutu.

| KOD TOWARU | ROZMIAR | L [mm] | GRUBOŚĆ SZCZĘK | SZEROKOŚĆ SZCZĘK | CAŁKOWITA SZEROKOŚĆ | CENA NETTO | CENA BRUTTO | MAKSYMALNE ROZWARCIE SZCZĘK |
|-------------|---------|--------|----------------|------------------|---------------------|------------|-------------|-----------------------------|
| 6 ST71102ST | 7" | 180 | 7,1 mm | 50,8 mm | 60 mm | 63,01 zł | 77,50 zł | 42 mm |
| 6 ST71103ST | 10" | 210 | 9,7 mm | 66,8 mm | 65 mm | 77,08 zł | 94,81 zł | 48 mm |



SZCZYPCE ZACISKOWE SAMOBLOKUJĄCE ZE SZCZĘKAMI PROSTYMI

- Wykonane ze stali chromowo-molibdenowej [CrMo] dla wyjątkowej wytrzymałości i trwałości
- Szczęki z ząbkami dla lepszego trzymania,
- Niklowane wykończenie dla ochrony przed korozją,
- Wszechstronne zakrzywione szczęki wyposażone w przecinak drutu.

| KOD TOWARU | ROZMIAR | L [mm] | GRUBOŚĆ SZCZĘK | SZEROKOŚĆ SZCZĘK | CAŁKOWITA SZEROKOŚĆ | CENA NETTO | CENA BRUTTO | MAKSYMALNE ROZWARCIE SZCZĘK |
|-------------|---------|--------|----------------|------------------|---------------------|------------|-------------|-----------------------------|
| 6 ST71202ST | 7" | 180 | 11,2mm | 57,2 mm | 60 mm | 71,11 zł | 87,46 zł | 40 mm |
| 6 ST71203ST | 10" | 230 | 16,0mm | 66,8 mm | 65 mm | 86,67 zł | 106,60 zł | 46 mm |



SZCZYPCE ZACISKOWE SAMOBLOKUJĄCE ZE SZCZĘKAMI PROSTYMI DŁUGIE

- Wykonane ze stali chromowo-molibdenowej [CrMo] dla wyjątkowej wytrzymałości i trwałości
- Szczęki z ząbkami dla lepszego trzymania,
- Niklowane wykończenie dla ochrony przed korozją,
- Wszechstronne zakrzywione szczęki wyposażone w przecinak drutu.

| KOD TOWARU | ROZMIAR | L [mm] | GRUBOŚĆ SZCZĘK | SZEROKOŚĆ SZCZĘK | CAŁKOWITA SZEROKOŚĆ | CENA NETTO | CENA BRUTTO | MAKSYMALNE ROZWARCIE SZCZĘK | MAKSYMALNY ZAKRES CIĘCIA |
|-------------|---------|--------|----------------|------------------|---------------------|------------|-------------|-----------------------------|--------------------------|
| 6 ST71301ST | 6" | 155 | 4,1 mm | 39,6 mm | 40 mm | 67,74 zł | 83,32 zł | 7 mm | 50 mm |
| 6 ST71302ST | 9" | 215 | 4,8 mm | 50,8 mm | 50 mm | 73,99 zł | 91,00 zł | 23 mm | 79 mm |



- Wykonane ze stali chromowo-molibdenowej [CrMo] dla wyjątkowej wytrzymałości i trwałości
- Niklowane wykończenie dla ochrony przed korozją,

SZCZYPCE ZACISKOWE SAMOBLOKUJĄCE BLACHARSKIE TYP W

| KOD TOWARU | ROZMIAR | L [mm] | GRUBOŚĆ SZCZĘK | SZEROKOŚĆ SZCZĘK | CAŁKOWITA SZEROKOŚĆ | CENA NETTO | CENA BRUTTO | MAKSYMALNE ROZWARCIE SZCZĘK | GŁĘBOKOŚĆ |
|---------------|---------|--------|----------------|------------------|---------------------|-----------------|------------------|-----------------------------|-----------|
| 6 ST71401SC | 9" | 198 | 79,5mm | 68,7mm | 80 mm | 92,55 zł | 113,83 zł | 68 mm | 70 mm |



- Wykonane ze stali chromowo-molibdenowej [CrMo] dla wyjątkowej wytrzymałości i trwałości
- Niklowane wykończenie dla ochrony przed korozją,

SZCZYPCE ZACISKOWE SAMOBLOKUJĄCE BLACHARSKIE

| KOD TOWARU | ROZMIAR | L [mm] | GRUBOŚĆ SZCZĘK | SZEROKOŚĆ SZCZĘK | CAŁKOWITA SZEROKOŚĆ | CENA NETTO | CENA BRUTTO | MAKSYMALNE ROZWARCIE SZCZĘK | GŁĘBOKOŚĆ |
|---------------|---------|--------|----------------|------------------|---------------------|-----------------|-----------------|-----------------------------|-----------|
| 6 ST71501SC | 8" | 225 | 79,5mm | 57,2mm | 70 mm | 73,99 zł | 91,00 zł | 42 mm | 78,5 mm |



- Wykonane ze stali chromowo-molibdenowej [CrMo] dla wyjątkowej wytrzymałości i trwałości
- Niklowane wykończenie dla ochrony przed korozją,

SZCZYPCE ZACISKOWE SAMOBLOKUJĄCE (BLACHARSKIE TYPU C)

| KOD TOWARU | ROZMIAR | L [mm] | GRUBOŚĆ SZCZĘK | SZEROKOŚĆ SZCZĘK | CAŁKOWITA SZEROKOŚĆ | CENA NETTO | CENA BRUTTO | MAKSYMALNE ROZWARCIE SZCZĘK | GŁĘBOKOŚĆ |
|---------------|---------|--------|----------------|------------------|---------------------|------------------|------------------|-----------------------------|-----------|
| 6 ST71601SC | 11" | 280 | 12,7mm | 139,7mm | 135 mm | 108,88 zł | 133,92 zł | 93 mm | 78 mm |



- Wykonane ze stali chromowo-molibdenowej [CrMo] dla wyjątkowej wytrzymałości i trwałości
- Niklowane wykończenie dla ochrony przed korozją,

SZCZYPCE ZACISKOWE SAMOBLOKUJĄCE Z ŁAŃCUCHEM

| KOD TOWARU | ROZMIAR | L [mm] | GRUBOŚĆ SZCZĘK | SZEROKOŚĆ SZCZĘK | CAŁKOWITA SZEROKOŚĆ | CENA NETTO | CENA BRUTTO | DŁUGOŚĆ ŁAŃCUCHA |
|---------------|---------|--------|----------------|------------------|---------------------|------------------|------------------|------------------|
| 6 ST71701SC | 19" | 213 | 5,8 mm | 60,7 mm | 60 mm | 104,86 zł | 128,97 zł | 485 mm |



SZCZYPCE DO ZACISKANIA KABLI W ZŁĄCZACH D-SUB

- Dokładne cięcie izolowanej powierzchni bez uszkodzenia przewodu wewnętrznego,
- Blokada rozwarcia dla lepszego przechowywania,
- Uchwyt z włókna szklanego dla komfortowego używania
- Wykonane ze stali węglowej

|  | KOD TOWARU | ROZMIAR | L [mm] | SZEROKOŚĆ SZCZĘK | CENA NETTO | CENA BRUTTO | AWG | ZAKRES IZOLACJI |
|---|------------|---------|--------|------------------|------------|-------------|-------|---------------------------|
| 4 | GL91101 | 8" | 204 | 67mm | 302,99 zł | 372,68 zł | 30-24 | 0.05-0,25 mm ² |
| | | | | | | | 22-18 | 0.5-1 mm ² |



SZCZYPCE DO ZACISKANIA KOŃCÓWEK KABLOWYCH

- Dokładne cięcie izolowanej powierzchni bez uszkodzenia przewodu wewnętrznego,
- Blokada rozwarcia dla lepszego przechowywania,
- Uchwyt z włókna szklanego dla komfortowego używania
- Wykonane ze stali węglowej

|  | KOD TOWARU | ROZMIAR | L [mm] | SZEROKOŚĆ SZCZĘK | CENA NETTO | CENA BRUTTO | AWG | ZAKRES IZOLACJI |
|---|------------|---------|--------|------------------|------------|-------------|-------|-------------------------|
| 6 | ST91105ST | 9" | 240 | 67mm | 302,99 zł | 372,68 zł | 22-18 | 0.5-1 mm ² |
| | | | | | | | 16-14 | 1.1-2.5 mm ² |
| | | | | | | | 12-10 | 4-6 mm ² |

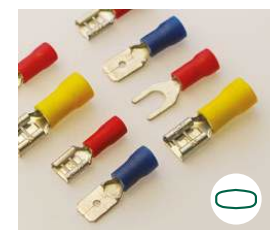



SZCZYPCE DO ZACISKANIA KONCÓWEK KABLOWYCH

- Dokładne cięcie izolowanej powierzchni bez uszkodzenia przewodu wewnętrznego,
- Blokada rozwarcia dla lepszego przechowywania,
- Uchwyt z włókna szklanego dla komfortowego używania
- Wykonane ze stali węglowej

| KOD TOWARU | ROZMIAR | L [mm] | SZEROKOŚĆ SZCZĘK | CENA NETTO | CENA BRUTTO | AWG | ZAKRES IZOLACJI |
|------------|---------|---------|------------------|------------|-------------|-------|-------------------------|
| 6 | GL91106 | 10-1/4" | 262 | 259,63 zł | 319,35 zł | 22-18 | 0.5-1 mm ² |
| | | | | | | 16-14 | 1.1-2.5 mm ² |
| | | | | | | 12-10 | 4-6 mm ² |
| | | | | | | 8-6 | 10 mm ² |



SZCZYPCE DO ZACISKANIA KONCÓWEK KABLOWYCH

- Dokładne cięcie izolowanej powierzchni bez uszkodzenia przewodu wewnętrznego,
- Blokada rozwarcia dla lepszego przechowywania,
- Uchwyt z włókna szklanego dla komfortowego używania
- Wykonane ze stali węglowej

| KOD TOWARU | ROZMIAR | L [mm] | SZEROKOŚĆ SZCZĘK | CENA NETTO | CENA BRUTTO | AWG | ZAKRES IZOLACJI |
|------------|-----------|--------|------------------|------------|-------------|-------|-------------------------|
| 6 | ST91107ST | 9" | 228 | 302,99 zł | 372,68 zł | 22-18 | 0.5-1 mm ² |
| | | | | | | 16-14 | 1.1-2.5 mm ² |
| | | | | | | 12-10 | 4-6 mm ² |



SZCZYPCE DO ZDEJMOWANIA IZOLACJI

- Samoregulujący ściągacz izolacji pozwala łatwo kontrolować ścisnienie / uwolnienia uchwytu
- Ostrza wykonane ze stali hartowanej

| KOD TOWARU | ROZMIAR | L [mm] | GRUBOŚĆ SZCZĘK | SZEROKOŚĆ SZCZĘK | CENA NETTO | CENA BRUTTO | ZAKRES IZOLACJI |
|------------|-----------|--------|----------------|------------------|------------|-------------|--|
| 6 | ST91108ST | 6 1/2" | 183 | 18,5mm | 114,17 zł | 140,42 zł | Pojedynczy przewód lub kabel płaski o średnicy od 0.5-6.0 mm |



SZCZYPCE DO ZDEJMOWANIA IZOLACJI

- Narzędzie do ściągania izolacji z obcinakiem
- Dokładne cięcie izolowanej powierzchni bez uszkodzenia przewodu wewnętrznego
- Uchwyt z tworzywa zwiększający komfort używania i utrzymania w czystości
- Blokada rozwarcia dla lepszego przechowywania
- Wykonane ze stali węglowej

| KOD TOWARU | ROZMIAR | L [mm] | GRUBOŚĆ SZCZĘK | SZEROKOŚĆ SZCZĘK | CAŁKOWITA SZEROKOŚĆ | CENA NETTO | CENA BRUTTO | AWG | ZAKRES IZOLACJI |
|------------|-----------|--------|----------------|------------------|---------------------|------------|-------------|-------|---------------------------|
| 6 | ST91202ST | 7" | 183 | 7,5mm | 60mm | 80,17 zł | 98,61 zł | 20-30 | 0.52-0.05 mm ² |



NOŻYCE DO CIĘCIA BLACHY – LEWE

- Noże wykonane ze stali chromowo-wanadowej 6150 o ząbkowanych krawędziach.
- Twardość 55-60 HRC.
- Ostrza hartowane indukcyjne 60-62 HRC.
- Przeznaczone do cięcia blach do 1,2 mm ze stali walcowanej na zimno lub blach do 0,7 mm ze stali nierdzewnej.

|  | KOD TOWARU | ROZMIAR | DŁUGOŚĆ OSTRZA | CAŁKOWITA DŁUGOŚĆ | CAŁKOWITA SZEROKOŚĆ | CENA NETTO | CENA BRUTTO |
|---|------------|---------|----------------|-------------------|---------------------|------------|-------------|
| 6 | ST93101ST | 10" | 40 mm | 250 mm | 77 mm | 67,92 zł | 83,54 zł |

Uwaga: Narzędzie nie jest objęte dożywotnią gwarancją.

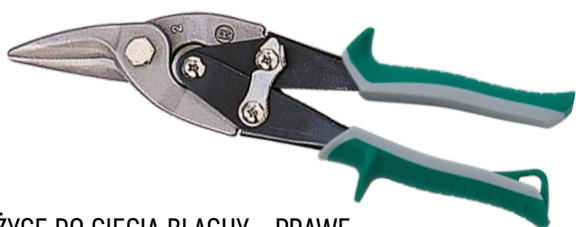

NOŻYCE DO CIĘCIA BLACHY – PRAWO

- Noże wykonane ze stali chromowo-wanadowej 6150 o ząbkowanych krawędziach.
- Twardość 55-60 HRC.
- Ostrza hartowane indukcyjne 60-62 HRC.
- Przeznaczone do cięcia blach do 1,2 mm ze stali walcowanej na zimno lub blach do 0,7 mm ze stali nierdzewnej.

|  | KOD TOWARU | ROZMIAR | DŁUGOŚĆ OSTRZA | CAŁKOWITA DŁUGOŚĆ | CAŁKOWITA SZEROKOŚĆ | CENA NETTO | CENA BRUTTO |
|---|------------|---------|----------------|-------------------|---------------------|------------|-------------|
| 6 | ST93102ST | 10" | 40 mm | 250 mm | 77 mm | 67,92 zł | 83,54 zł |

Uwaga: Narzędzie nie jest objęte dożywotnią gwarancją.



NOŻYCE DO CIĘCIA BLACHY – PROSTE

- Noże wykonane ze stali chromowo-wanadowej 6150 o ząbkowanych krawędziach.
- Twardość 55-60 HRC.
- Ostrza hartowane indukcyjne 60-62 HRC.
- Przeznaczone do cięcia blach do 1,2 mm ze stali walcowanej na zimno lub blach do 0,7 mm ze stali nierdzewnej.

|  | KOD TOWARU | ROZMIAR | DŁUGOŚĆ OSTRZA | CAŁKOWITA DŁUGOŚĆ | CAŁKOWITA SZEROKOŚĆ | CENA NETTO | CENA BRUTTO |
|---|------------|---------|----------------|-------------------|---------------------|-----------------|-----------------|
| 6 | ST93103ST | 10" | 40 mm | 250 mm | 77 mm | 67,92 zł | 83,54 zł |

Uwaga: Narzędzie nie jest objęte dożywotnią gwarancją.



NOŻYCE DO CIĘCIA ŚRUB

- Do cięcia miękkiego, średniej twardości i twardego materiału,
- Wykonane z precyzyjnej stali stopowej, szczęki z centranym cięciem

|  | KOD TOWARU | ROZMIAR | L [mm] | CAŁKOWITA SZEROKOŚĆ | CENA NETTO | CENA BRUTTO | MOŻLIWOŚCI CIĘCIA |
|---|------------|---------|--------|---------------------|-----------------|-----------------|---|
| 6 | ST93501SC | 8" | 212,5 | 63,5 mm | 61,55 zł | 75,71 zł | Stal niskowęglowa $\varnothing 3.17$ (1,8") Stal średniowęglowa $\varnothing 3.17$ (1,8") |

Uwaga: Nie ciąć średniej lub wysoko węglowej stali HRC>35. Nie skręcać i podważać za pomocą narzędzia. Narzędzie nie jest objęte dożywotnią gwarancją.



NOŻYCE DO CIĘCIA ŚRUB

- Do cięcia miękkiego, średniej twardości i twardego materiału,
- Wykonane z precyzyjnej stali stopowej, szczęki z centranym cięciem

|  | KOD TOWARU | ROZMIAR | L [mm] | CAŁKOWITA SZEROKOŚĆ | CENA NETTO | CENA BRUTTO | MOŻLIWOŚCI CIĘCIA |
|---|------------|---------|--------|---------------------|------------------|------------------|--|
| 1 | ST93502SC | 12" | 325 | 139 mm | 111,04 zł | 136,58 zł | Stal niskowęglowa $\varnothing 5$ (3/16") Stal średniowęglowa $\varnothing 4.17$ (5/12") |

Uwaga: Nie ciąć średniej lub wysoko węglowej stali HRC>35. Nie skręcać i podważać za pomocą narzędzia.



NOŻYCE DLA ELEKTRYKÓW

- Nożyce z ostrymi i wytrzymałymi ostrzami
- Specjalny antypoślizgowy rowek zapobiega wyslizgiwaniu się podczas cięcia drutu
- Krawędź tnąca o małym kącie do cięcia twardych przedmiotów
- Sprężynowe wspomaganie minimalizuje zmęczenie dłoni
- Regulowany przegub śrubowy ułatwia konserwację
- Trwały dwukolorowy uchwyt zapewnia wygodę, kontrolę i zapobiega wyslizgiwaniu się
- Używany do cięcia 4-żyłowego kabla miedzianego, miękkiego drutu, skóry, kartonu, plastikowej płyty, cienkiej blachy aluminiowej i innych materiałów

|  | KOD TOWARU | ROZMIAR | CAŁKOWITA DŁUGOŚĆ | CENA NETTO | CENA BRUTTO |
|---|------------|---------|-------------------|-----------------|-----------------|
| 10 | ST93105 | 7" | 180 mm | 54,12 zł | 66,56 zł |

Uwaga: Narzędzie nie jest objęte dożywotnią gwarancją.



NOŻYCE UNIWERSALNE, PROSTE OSTRZA

- Nożyce z ostrymi i wytrzymałymi ostrzami
- Zaprojektowane z krawędzią tnącą o małym kącie do cięcia twardych przedmiotów
- Sprężynowe wspomaganie minimalizuje zmęczenie dłoni
- Regulowany przegub śrubowy ułatwia konserwację
- Zoptymalizowane punkty styku dłoni i palców w uchwycie aby zmaksymalizować dopasowanie, kontrolę i ergonomię użytkownika
- Używany do cięcia 4-żyłowego kabla miedzianego, miękkiego drutu, skóry, tektury, płyt z tworzyw sztucznych, cienkich blach aluminiowych i innych materiałów

|  | KOD TOWARU | ROZMIAR | CAŁKOWITA DŁUGOŚĆ | CENA NETTO | CENA BRUTTO |
|---|------------|---------|-------------------|-----------------|-----------------|
| 10 | ST93106 | 8" | 200 mm | 59,82 zł | 73,58 zł |

Uwaga: Narzędzie nie jest objęte dożywotnią gwarancją.



NOŻYCE UNIWERSALNE, ZAKRZYWIONE OSTRZA

- Nożyce z ostrymi i trwałymi ostrzami o ultra wykończeniu
- Zaprojektowane z krawędzią tnącą o małym kącie do cięcia twardych przedmiotów
- Sprężynowe wspomaganie minimalizuje zmęczenie dłoni
- Regulowany przegub śrubowy ułatwia konserwację
- Zoptymalizowane punkty styku dłoni i palców w uchwycie aby zmaksymalizować dopasowanie, kontrolę i ergonomię użytkownika
- Używany do cięcia 4-żyłowego kabla miedzianego, miękkiego drutu, skóry, tektury, płyt z tworzyw sztucznych, cienkich blach aluminiowych i innych materiałów

| KOD TOWARU | ROZMIAR | CAŁKOWITA DŁUGOŚĆ | CENA NETTO | CENA BRUTTO |
|------------|---------|-------------------|------------|-------------|
| ST93107 | 7" | 180 mm | 77,65 zł | 95,51 zł |

Uwaga: Narzędzie nie jest objęte dożywotnią gwarancją.



NOŻYCE DO KABLI KONCENTRYCZNYCH

- Nożyce/obcinak do kabli koncentrycznych
- Z ostrymi i wytrzymałymi ostrzami
- Zoptymalizowany kąt ostrza zapewnia precyzyjne cięcie
- Sprężynowe wspomaganie minimalizuje zmęczenie dłoni
- Regulowany przegub śrubowy ułatwia konserwację narzędzia
- Zoptymalizowane punkty styku dłoni i palców w uchwycie aby zmaksymalizować dopasowanie, kontrolę i ergonomię użytkownika
- Używany do cięcia miedzi, kabli aluminiowych o średnicy do 10 mm i innych materiałów

| KOD TOWARU | ROZMIAR | CAŁKOWITA DŁUGOŚĆ | CENA NETTO | CENA BRUTTO |
|------------|---------|-------------------|------------|-------------|
| ST93108 | 7" | 180 mm | 56,97 zł | 70,07 zł |

Uwaga: Narzędzie nie jest objęte dożywotnią gwarancją.



NOŻYCE DO KABLI

- Nożyce /obcinak do kabli o dużej wytrzymałości.
- Z ostrymi i wytrzymałymi ostrzami .
- Zoptymalizowany kąt ostrza zapewnia precyzyjne cięcie.
- Sprężynowe wspomaganie minimalizuje zmęczenie dłoni.
- Regulowany przegub śrubowy ułatwia konserwację narzędzia.
- Zoptymalizowane punkty styku dłoni i palców w uchwycie, aby zmaksymalizować dopasowanie, kontrolę i ergonomię użytkownika.
- Używany do cięcia miedzi, kabli aluminiowych o średnicy do 16 mm i innych materiałów.

| KOD TOWARU | ROZMIAR | CAŁKOWITA DŁUGOŚĆ | CENA NETTO | CENA BRUTTO |
|------------|---------|-------------------|------------|-------------|
| ST93109 | 7" | 180 mm | 65,52 zł | 80,59 zł |

Uwaga: Narzędzie nie jest objęte dożywotnią gwarancją.



- Nożyce z ostrymi i trwałymi ostrzami o ultra wykończeniu
- Zoptymalizowany kąt ostrza zapewnia precyzyjne cięcie
- Sprężynowe wspomaganie minimalizuje zmęczenie dłoni
- Zoptymalizowane punkty styku dłoni i palców w uchwycie aby zmaksymalizować dopasowanie, kontrolę i ergonomię użytkownika
- Używane do cięcia 4-żyłowych kabli miedzianych, miękkiego drutu o średnicy do 0,5 mm i innych materiałów

NOŻYCE DO CIĘCIA UKOŚNEGO

| KOD TOWARU | ROZMIAR | CAŁKOWITA DŁUGOŚĆ | CENA NETTO | CENA BRUTTO |
|--------------|---------|-------------------|------------|-------------|
| 10 ST93110 | 7" | 180 mm | 59,82 zł | 73,58 zł |

Uwaga: Narzędzie nie jest objęte dożywotnią gwarancją.



- Nożyczki antypoślizgowe z ostrymi i wytrzymałymi ostrzami
- Zoptymalizowany kąt ostrza zapewnia precyzyjne cięcie
- Sprężynowe wspomaganie minimalizuje zmęczenie dłoni
- Dwukolorowy antypoślizgowy uchwyt TPE zapewnia najwyższy komfort i przyczepność
- Używany do cięcia tkanin kevlarowych, drutu miedzianego, skóry, kartonu, plastiku, cienkiej blachy aluminiowej, miękkiego drutu i innych materiałów.

NOŻYCE ANTYPOŚLIZGOWE

| KOD TOWARU | ROZMIAR | CAŁKOWITA DŁUGOŚĆ | CENA NETTO | CENA BRUTTO |
|--------------|---------|-------------------|------------|-------------|
| 10 ST93121 | 8" | 200 mm | 85,48 zł | 105,14 zł |

Uwaga: Narzędzie nie jest objęte dożywotnią gwarancją.



- Wytrzymałe ostrza z najwyższej jakości stali nierdzewnej
- Trwała rękojeść ze stopu cynku została zaprojektowana w taki sposób, aby wygodnie dopasować się do dłoni użytkownika.
- Długie ostrze maksymalizuje siłę cięcia
- Uchwyty łatwe do utrzymania w czystości
- Używane do cięcia metali lekkich, winylu, plastiku, skóry, papieru, gumy i innych materiałów.

NOŻYCKI ZE STALI NIERDZEWNEJ

| KOD TOWARU | ROZMIAR | CAŁKOWITA DŁUGOŚĆ | CENA NETTO | CENA BRUTTO |
|--------------|---------|-------------------|------------|-------------|
| 12 ST93122 | 7" | 180 mm | 45,56 zł | 56,04 zł |

Uwaga: Narzędzie nie jest objęte dożywotnią gwarancją.



NOŻYCKI WIELOFUNKCYJNE DLA ELEKTRYKÓW

- Uniwersalne, wydajne nożyczki dla elektryków
- Precyzyjnie szlifowane ostrza zapewniają ostrzejsze krawędzie tnące i dłuższą żywotność ostrzy
- Ząbkowane ostrze, umożliwiające wiercenie otworów w plastikowych rurkach
- Zintegrowany ściągacz izolacji w ostrzu pozwala szybko i w łatwy sposób usunąć izolację z przewodów
- W rękojeści specjalna strefa chwytania do dokręcania nakrętek przewodów i zaciskania połączeń niskonapięciowych
- Ostrza pokryte tytanem zapewniają odporność na korozję, trwałość i dłuższą żywotność narzędzia
- Wygodne rękojeści z miękką teksturą zapewniają najlepszy komfort w swojej klasie

| | KOD TOWARU | ROZMIAR | DŁUGOŚĆ OSTRZA | CAŁKOWITA DŁUGOŚĆ | CENA NETTO | CENA BRUTTO |
|---|------------|---------|----------------|-------------------|-----------------|------------------|
| 4 | ST93125 | 5" | 70 mm | 125 mm | 85,48 zł | 105,14 zł |

Uwaga: Narzędzie nie jest objęte dożywotnią gwarancją.



NOŻYCKI Z GUMOWYM UCHWYTEM

- Precyzyjnie szlifowane ostrza zapewniają ostrzejsze krawędzie tnące i dłuższą żywotność ostrzy
- Kompaktowa konstrukcja umożliwia łatwe przechowywanie i zapewnia doskonałą przenośność
- Wewnętrzna sprężyna zapewnia płynną pracę i zapobiega zacięciom narzędzia
- Ostrza pokryte tytanem zapewniają odporność na korozję, trwałość i dłuższą żywotność narzędzia
- Nożyczki wyposażone w blokadę, która utrzymuje ostrza w pozycji zamkniętej, dodatkowo zapewniając bezpieczeństwo podczas przechowywania narzędzia
- Wygodne rękojeści z miękką teksturą zapewniają najlepszy komfort w swojej klasie
- Używane do cięcia papieru, kartonu, ciężkich tkanin, lin, skóry, tworzyw sztucznych i innych materiałów

| | KOD TOWARU | ROZMIAR | DŁUGOŚĆ OSTRZA | CAŁKOWITA DŁUGOŚĆ | CENA NETTO | CENA BRUTTO |
|---|------------|---------|----------------|-------------------|-----------------|------------------|
| 4 | ST93126 | 7" | 44 mm | 180 mm | 91,18 zł | 112,15 zł |

Uwaga: Narzędzie nie jest objęte dożywotnią gwarancją.



NOŻYCKI Z UCHWYTEM Z TWORZYWA

- Uniwersalne nożyczki z długimi ostrzami
- Ostrza ze stali nierdzewnej zapewniają odporność na korozję, trwałość i dłuższą żywotność narzędzia
- Łatwa regulacja śruby obrotowej umożliwia szybkie i precyzyjne dopasowanie napięcia ostrza tnącego, aby uzyskać optymalną wydajność cięcia
- Oburęczna konstrukcja rękojeści z symetrycznie wyprofilowanymi pierścieniami zapewniają wygodę użytkowania prawą lub lewą ręką
- Proste ostrza można łatwo naostrzyć a uchwyty z twardego tworzywa sztucznego można łatwo wyczyścić
- Kompaktowe, lekkie nożyczki używane do cięcia papieru, kartonu, nici i innych materiałów

| | KOD TOWARU | ROZMIAR | DŁUGOŚĆ OSTRZA | CAŁKOWITA DŁUGOŚĆ | CENA NETTO | CENA BRUTTO |
|---|------------|---------|----------------|-------------------|-----------------|-----------------|
| 4 | ST93127 | 10" | 88 mm | 250 mm | 62,67 zł | 77,08 zł |

Uwaga: Narzędzie nie jest objęte dożywotnią gwarancją.



NOŻYCKI Z UCHWYTEM GUMOWYM, PRAWO

- Precyzyjnie szlifowane ostrza zapewniają ostrzejsze krawędzie tnące i dłuższą żywotność ostrzy
- Odchylona pod kątem konstrukcja rękojeści zapewnia dodatkowy prześwit i utrzymuje dłonie nad materiałem podczas cięcia
- Specjalnie zaprojektowany uchwyt mieści palec wskazujący dla zwiększenia kontroli i stabilności cięcia
- Ostrza pokryte tytanem zapewniają odporność na korozję, trwałość i dłuższą żywotność narzędzia
- Wygodne rękojeści z miękką teksturą zapewniają najlepszy komfort w swojej klasie
- Używane do cięcia papieru, kartonu, ciężkich tkanin, lin, skóry, tworzyw sztucznych i innych materiałów

| KOD TOWARU | ROZMIAR | DŁUGOŚĆ OSTRZA | CAŁKOWITA DŁUGOŚĆ | CENA NETTO | CENA BRUTTO |
|-------------|---------|----------------|-------------------|-----------------|------------------|
| 4 ST93128 | 10" | 100 mm | 250 mm | 91,18 zł | 112,15 zł |

Uwaga: Narzędzie nie jest objęte dożywotnią gwarancją.



NOŻYCKI Z GUMOWYM UCHWYTEM, WZMOCNIONE

- Precyzyjnie szlifowane ostrza zapewniają ostrzejsze krawędzie tnące i dłuższą żywotność ostrzy
- W pełni metalowy rdzeń przechodzi przez uchwyt dla maksymalnej wytrzymałości i zwiększonej trwałości narzędzia
- Nożyczki wyposażone w blokadę, która utrzymuje ostrza w pozycji zamkniętej, dodatkowo zapewniając bezpieczeństwo podczas przechowywania narzędzia
- Sprężynowa konstrukcja automatycznie otwiera się po zwolnieniu blokady dla zmniejszenia zmęczenia dłoni
- Ząbkowane dolne ostrze chwyta cięty materiał w celu zwiększenia kontroli i czystego cięcia
- Ostrza pokryte tytanem zapewniają odporność na korozję, trwałość i dłuższą żywotność narzędzia
- Wygodne rękojeści z miękką teksturą zapewniają najlepszy komfort w swojej klasie
- Używane do cięcia papieru, kartonu, ciężkich tkanin, lin, skóry, tworzyw sztucznych i innych materiałów

| KOD TOWARU | ROZMIAR | DŁUGOŚĆ OSTRZA | CAŁKOWITA DŁUGOŚĆ | CENA NETTO | CENA BRUTTO |
|-------------|---------|----------------|-------------------|-----------------|------------------|
| 4 ST93129 | 11" | 100 mm | 280 mm | 96,88 zł | 119,17 zł |

Uwaga: Narzędzie nie jest objęte dożywotnią gwarancją.



NOŻYCE DO BLACHY PROSTE

- Proste nożyce blachy z ostrymi i trwałymi ostrzami
- Doskonała konstrukcja zapobiega rozdarciam na końcu cięcia
- Chowana sprężyna ułatwiająca przechowywanie narzędzia
- Obróbka cieplna zapewnia długotrwałą wytrzymałość
- Uchwyty powlekane zanurzeniowo łatwe do utrzymania w czystości
- Jasne, w pełni wypolerowane wykończenie łatwo się czyści i jest odporne na korozję

| KOD TOWARU | ROZMIAR | CAŁKOWITA DŁUGOŚĆ | CENA NETTO | CENA BRUTTO |
|-------------|---------|-------------------|-----------------|-----------------|
| 6 ST93201 | 8" | 200 mm | 37,01 zł | 45,52 zł |
| 6 ST93202 | 10" | 250 mm | 45,56 zł | 56,04 zł |
| 6 ST93203 | 12" | 300 mm | 54,12 zł | 66,56 zł |
| 5 ST93204 | 14" | 350 mm | 74,07 zł | 91,11 zł |

Uwaga: Narzędzie nie jest objęte dożywotnią gwarancją.



PRZECINAK DO LIN STALOWYCH

- Optymalny kąt ostrza dla precyzyjnego efektu cięcia
- Antypoślizgowe uchwyty zapewniają doskonały komfort i pewność chwytu
- Ostrza wykonane z stopu chromowo-wanadowego (Cr-V) dla wyjątkowej wytrzymałości i trwałości
- Używane do cięcia kabli stalowych, grubych i drobnych spletek, lin stalowych (Ø5 mm), drutu ze stali sprężynowej (Ø1,6 mm) i innych

|  | KOD TOWARU | ROZMIAR | CAŁKOWITA DŁUGOŚĆ | CENA NETTO | CENA BRUTTO |
|---|------------|---------|-------------------|-----------------|-----------------|
| 6 | ST93601 | 8" | 200 mm | 79,78 zł | 98,13 zł |

Uwaga: Narzędzie nie jest objęte dożywotnią gwarancją.



PRZECINAK DO LIN STALOWYCH

- Optymalny kąt ostrza dla precyzyjnego efektu cięcia
- Antypoślizgowe uchwyty zapewniają doskonały komfort i pewność chwytu
- Uchwyty wykonane z stopu aluminium dla lekkości i trwałości
- Ostrza wykonane z stopu chromowo-wanadowego (Cr-V) dla wyjątkowej wytrzymałości i trwałości
- Używane do cięcia lin stalowych (Ø12 mm), kabla (150mm²)

|  | KOD TOWARU | ROZMIAR | CAŁKOWITA DŁUGOŚĆ | CENA NETTO | CENA BRUTTO |
|---|------------|---------|-------------------|------------------|------------------|
| 1 | ST93603 | 24" | 600 mm | 370,60 zł | 455,84 zł |

Uwaga: Narzędzie nie jest objęte dożywotnią gwarancją.



PRZYRZĄD DO OBCINANIA RUR

| KOD TOWARU | ROZMIAR [mm] | CAŁKOWITA DŁUGOŚĆ | CAKOWITA SZEROKOŚĆ | CENA NETTO | CENA BRUTTO |
|--------------|--------------|-------------------|--------------------|------------|-------------|
| 12 ST97301ST | 3-28 | 245 mm | 210 mm | 73,99 zł | 91,00 zł |
| 12 ST97302ST | 3-32 | 245 mm | 210 mm | 98,67 zł | 121,36 zł |

- Rozmiar ostrza: 3x18 mm,
- Zawiera zapasowe ostrze,
- Do cięcia miedzi, aluminium, mosiądzu i cienkich rurek ściennych,
- Pozycja ostrza zawsze odsunięta od rolek i regularnie oliwione.

Uwaga: Narzędzie nie jest objęte dożywotnią gwarancją.



PRZYRZĄD DO OBCINANIA RUR

| KOD TOWARU | ROZMIAR [mm] | CAŁKOWITA DŁUGOŚĆ | CAKOWITA SZEROKOŚĆ | CENA NETTO | CENA BRUTTO |
|------------|------------------|-------------------|--------------------|------------|-------------|
| 2 GL97303 | 6.2x18 6.2x22 | 300 mm | 140 mm | 185,40 zł | 228,04 zł |

- Rozmiar ostrza: 6.2x18 mm, 6.2x22 mm,
- Zawiera zapasowe ostrze,
- Do cięcia miedzi, aluminium, mosiądzu i cienkich rurek ściennych,
- Pozycja ostrza zawsze odsunięta od rolek i regularnie oliwione.

Uwaga: Narzędzie nie jest objęte dożywotnią gwarancją.



PRZYRZĄD DO OBCINANIA RUR PVC

| KOD TOWARU | ROZMIAR [mm] | CAŁKOWITA DŁUGOŚĆ | CAKOWITA SZEROKOŚĆ | CENA NETTO | CENA BRUTTO |
|-------------|--------------|-------------------|--------------------|------------|-------------|
| 6 ST97304ST | 3-42 | 280 mm | 135 mm | 80,17 zł | 98,61 zł |

- Blokada bezpieczeństwa,
- Tylko do cięcia rur PVC,
- Hartowane ostrza ze stali nierdzewnej.



MINI PRZYRZĄD DO OBCINANIA RUR

| KOD TOWARU | ROZMIAR [mm] | CAŁKOWITA DŁUGOŚĆ | CAKOWITA SZEROKOŚĆ | CENA NETTO | CENA BRUTTO |
|--------------|--------------|-------------------|--------------------|------------|-------------|
| 12 ST97305ST | 3x18 | 197 mm | 155 mm | 41,16 zł | 50,63 zł |

- Rozmiary ostrz: 3x18 mm
- Nadaje się do małych przestrzeni
- Do cięcia miedzi, aluminium, mosiądzu i cienkich rurek ściennych

Uwaga: Narzędzie nie jest objęte dożywotnią gwarancją.



OSTRZE WYMIENNE DO 97301, 97302, 97305

| KOD TOWARU | ROZMIAR | CAKOWITA SZEROKOŚĆ | CENA NETTO | CENA BRUTTO |
|------------|---------|--------------------|------------|-------------|
| 12 GL97311 | 3x18 mm | 19,7 mm | 21,85 zł | 26,88 zł |

- Wykonane z hartowanej stali stopowej
- Oksydowana powierzchnia zwiększa odporność na korozję
- Do cięcia miedzi, aluminium, mosiądzu i cienkich rurek ściennych
- Ostrza do 97301, 97302 i 97305 do cięcia rur

Uwaga: Narzędzie nie jest objęte dożywotnią gwarancją.



OSTRZE WYMIENNE DO 97303

| KOD TOWARU | ROZMIAR | CAKOWITA SZEROKOŚĆ | CENA NETTO | CENA BRUTTO |
|------------|------------------------|--------------------|------------|-------------|
| 12 GL97312 | 6.2x18 mm 6.2x22 mm | 19,7 mm | 35,64 zł | 43,83 zł |

- Wykonane z hartowanej stali stopowej
- Oksydowana powierzchnia zwiększa odporność na korozję
- Do cięcia miedzi, aluminium, mosiądzu i cienkich rurek ściennych
- Ostrza do 97303

Uwaga: Narzędzie nie jest objęte dożywotnią gwarancją.

KLUCZE TRZPIENIOWE METRYCZNE I CALOWE, ZESTAWY KLUCZY TRZPIENIOWYCH





ZESTAW 9 KLUCZY TRZPIENIOWYCH KOLOROWYCH 6-KĄTNYCH EKSTRA DŁUGICH METRYCZNYCH Z KULKĄ

| KOD TOWARU | CENA NETTO | CENA BRUTTO |
|------------------|------------|-------------|
| 6 ST09101CHBSJ | 115,10 zł | 141,57 zł |

Rozmiary: 1,5, 2, 2,5, 3, 4, 5, 6, 8, 10 mm

- Oksydowane końcówki dla większej odporności na korozję
- Do 30% dłuższe



ZESTAW 9 KLUCZY TRZPIENIOWYCH KOLOROWYCH 6-KĄTNYCH EKSTRA DŁUGICH METRYCZNYCH

| KOD TOWARU | CENA NETTO | CENA BRUTTO |
|------------------|------------|-------------|
| 6 ST09107CHBSJ | 100,87 zł | 124,07 zł |

Rozmiary: 1,5, 2, 2,5, 3, 4, 5, 6, 8, 10 mm

- Oksydowane końcówki dla większej odporności na korozję
- Do 30% dłuższe



ZESTAW 9 KLUCZY TRZPIENIOWYCH 6-KĄTNYCH EKSTRA DŁUGICH Z KULKĄ METRYCZNYCH

| KOD TOWARU | CENA NETTO | CENA BRUTTO |
|----------------|------------|-------------|
| 6 ST09101ASJ | 78,19 zł | 96,18 zł |

Rozmiary: 1,5, 2, 2,5, 3, 4, 5, 6, 8, 10 mm



ZESTAW 12 KLUCZY TRZPIENIOWYCH 6-KĄTNYCH EKSTRA DŁUGICH Z KULKĄ CALOWYCH

| KOD TOWARU | CENA NETTO | CENA BRUTTO |
|---------------|------------|-------------|
| 6 ST09102SJ | 110,58 zł | 136,02 zł |

Rozmiary: 1/16", 5/64", 3/32", 7/64", 1/8", 9/64", 5/32", 3/16", 7/32", 1/4", 5/16", 3/8"



ZESTAW 9 KLUCZY TRZPIENIOWYCH 6-KĄTNYCH EKSTRA DŁUGICH METRYCZNYCH

| KOD TOWARU | CENA NETTO | CENA BRUTTO |
|----------------|------------|-------------|
| 6 ST09103ASJ | 67,84 zł | 83,44 zł |

Rozmiary: 1,5, 2, 2,5, 3, 4, 5, 6, 8, 10 mm



ZESTAW 12 KLUCZY TRZPIENIOWYCH 6-KĄTNYCH EKSTRA DŁUGICH CALOWYCH

| KOD TOWARU | CENA NETTO | CENA BRUTTO |
|---------------|------------|-------------|
| 6 ST09104SJ | 84,90 zł | 104,43 zł |

Rozmiary: 1/16", 5/64", 3/32", 7/64", 1/8", 9/64", 5/32", 3/16", 7/32", 1/4", 5/16", 3/8"

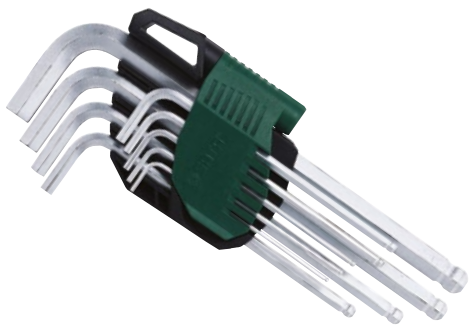

ZESTAW 9 KLUCZY TRZPIENIOWYCH 6-KĄTNYCH DŁUGICH Z KULKĄ METRYCZNYCH

|  | KOD TOWARU | CENA NETTO | CENA BRUTTO |
|---|------------|------------|-------------|
| 6 | ST09105ASJ | 81,64 zł | 100,42 zł |

Rozmiary: 1,5, 2, 2,5, 3, 4, 5, 6, 8, 10 mm



ZESTAW 12 KLUCZY TRZPIENIOWYCH 6-KĄTNYCH DŁUGICH Z KULKĄ CALOWYCH

|  | KOD TOWARU | CENA NETTO | CENA BRUTTO |
|---|------------|------------|-------------|
| 6 | ST09106SJ | 110,58 zł | 136,02 zł |

Rozmiary: 1/16", 5/64", 3/32", 7/64", 1/8", 9/64", 5/32", 3/16", 7/32", 1/4", 5/16", 3/8"



ZESTAW 9 KLUCZY TRZPIENIOWYCH 6-KĄTNYCH DŁUGICH METRYCZNYCH

|  | KOD TOWARU | CENA NETTO | CENA BRUTTO |
|---|------------|------------|-------------|
| 6 | ST09107ASJ | 56,74 zł | 69,79 zł |

Rozmiary: 1,5, 2, 2,5, 3, 4, 5, 6, 8, 10 mm



ZESTAW 12 KLUCZY TRZPIENIOWYCH 6-KĄTNYCH DŁUGICH CALOWYCH

|  | KOD TOWARU | CENA NETTO | CENA BRUTTO |
|---|------------|------------|-------------|
| 6 | ST09108SJ | 76,37 zł | 93,94 zł |

Rozmiary: 1/16", 5/64", 3/32", 7/64", 1/8", 9/64", 5/32", 3/16", 7/32", 1/4", 5/16", 3/8"



ZESTAW 9 KLUCZY TRZPIENIOWYCH TORX EXTRA DŁUGI Z KULKĄ Z OTWOREM

|  | KOD TOWARU | CENA NETTO | CENA BRUTTO |
|---|------------|------------|-------------|
| 6 | ST09715 | 138,00 zł | 169,74 zł |

Rozmiary: T10, T15, T20, T25, T27, T30, T40, T45, T50



ZESTAW 25 KLUCZY TRZPIENIOWYCH CZARNYCH NA BLISTRZE + SASZETKA

|  | KOD TOWARU | CENA NETTO | CENA BRUTTO |
|---|------------|------------|-------------|
| 6 | ST09120SJ | 87,40 zł | 107,50 zł |

Rozmiary:
13 szt. kluczy trzpieniowych długich - 0,05, 1/16", 5/64", 3/32", 7/64", 1/8", 9/64", 5/32", 3/16", 7/32", 1/4", 5/16", 3/8"
12 szt. kluczy trzpieniowych krótkich - 0,7, 0,9, 1,3, 1,5, 2, 2,5, 3, 4, 5, 6, 8, 10 mm



ZESTAW 8 KLUCZY TRZPIENIOWYCH 6-KĄTNYCH SKŁADANYCH W OPRAWIE

|  | KOD TOWARU | CENA NETTO | CENA BRUTTO |
|---|------------|------------|-------------|
| 12 | ST09121SJ | 49,18 zł | 60,49 zł |

Rozmiary: 1,5, 2, 2,5, 3, 4, 5, 6, 8 mm



ZESTAW 9 KLUCZY TRZPIENIOWYCH 6-KĄTNYCH SKŁADANYCH W OPRAWIE CALOWYCH

|  | KOD TOWARU | CENA NETTO | CENA BRUTTO |
|---|------------|------------|-------------|
| 12 | ST09122SJ | 49,18 zł | 60,49 zł |

Rozmiary: 1/4", 7/32", 3/16", 5/64", 3/32"/64", 1/8", 9/64", 5/32"



ZESTAW 8 KLUCZY TRZPIENIOWYCH TORX® SKŁADANYCH W OPRAWIE

|  | KOD TOWARU | CENA NETTO | CENA BRUTTO |
|---|------------|------------|-------------|
| 12 | ST09123SJ | 67,74 zł | 83,32 zł |

Rozmiary: T9, T10, T15, T20, T25, T27, T30, T40



ZESTAW 7 KLUCZY TRZPIENIOWYCH Z KULKĄ WERSJA MINI

|  | KOD TOWARU | CENA NETTO | CENA BRUTTO |
|---|------------|------------|-------------|
| 12 | ST09125G | 30,56 zł | 37,60 zł |

Rozmiary: 1,5, 2, 2,5, 3, 4, 5, 6 mm



ZESTAW 7 KLUCZY TRZPIENIOWYCH Z WERSJA MINI

|  | KOD TOWARU | CENA NETTO | CENA BRUTTO |
|---|------------|------------|-------------|
| 12 | ST09127G | 27,50 zł | 33,83 zł |

Rozmiary: 1,5, 2, 2,5, 3, 4, 5, 6, 8, 10 mm



ZESTAW 9 KLUCZY TRZPIENIOWYCH 6-KĄTNYCH DŁUGICH Z KULKĄ I RĘKOJĘCİĄ METRYCZNYCH

|  | KOD TOWARU | CENA NETTO | CENA BRUTTO |
|---|------------|------------|-------------|
| 6 | ST09124SJ | 121,33 zł | 149,24 zł |

Rozmiary: 1,5, 2, 2,5, 3, 4, 5, 6, 8, 10 mm



ZESTAW 8 KLUCZY TRZPIENIOWYCH TORX®

| KOD TOWARU | CENA NETTO | CENA BRUTTO |
|--------------|------------|-------------|
| 12 ST09701 | 76,54 zł | 94,14 zł |

Rozmiary: T6, T7, T8, T9, T10, T15, T20, T25



ZESTAW 9 KLUCZY TRZPIENIOWYCH TORX® DŁUGICH

| KOD TOWARU | CENA NETTO | CENA BRUTTO |
|-------------|------------|-------------|
| 6 ST09702 | 113,73 zł | 139,89 zł |

Rozmiary: T10, T15, T20, T25, T27, T30, T40, T45, T50

- Wykonane ze stali S2 dla większej wytrzymałości

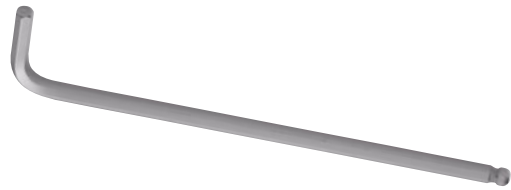

KLUCZ TRZPIENIOWY HEX DŁUGI Z KULKĄ

| KOD TOWARU | ROZMIAR [mm] | DŁUGOŚĆ KRÓTKI | DŁUGOŚĆ DŁUGI | CENA NETTO | CENA BRUTTO |
|---------------|--------------|----------------|---------------|------------|-------------|
| 36 GL81107A | 3 | 19 mm | 98,5 mm | 5,51 zł | 6,78 zł |



KLUCZ TRZPIENIOWY HEX DŁUGI

| KOD TOWARU | ROZMIAR [mm] | DŁUGOŚĆ KRÓTKI | DŁUGOŚĆ DŁUGI | CENA NETTO | CENA BRUTTO |
|---------------|--------------|----------------|---------------|------------|-------------|
| 72 GL81306A | 2,5 | 17,5 mm | 88,5 mm | 3,48 zł | 4,29 zł |
| 36 GL81308A | 4 | 24 mm | 104 mm | 4,82 zł | 5,92 zł |

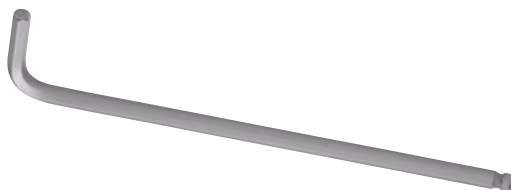

KLUCZ TRZPIENIOWY EKSTRA DŁUGI Z KULKĄ METRYCZNY HEX

| KOD TOWARU | ROZMIAR [mm] | DŁUGOŚĆ KRÓTKI | DŁUGOŚĆ DŁUGI | CENA NETTO | CENA BRUTTO |
|---------------|--------------|----------------|---------------|------------|-------------|
| 72 SC80104 | 1,5 | 13 mm | 89 mm | 6,21 zł | 7,64 zł |
| 72 GL80105A | 2 | 13,5 mm | 99 mm | 6,43 zł | 7,91 zł |
| 72 SC80106A | 2,5 | 17 mm | 111 mm | 6,58 zł | 8,09 zł |
| 36 SC80107A | 3 | 19 mm | 125 mm | 6,73 zł | 8,27 zł |
| 36 SC80108A | 4 | 24 mm | 139 mm | 7,07 zł | 8,70 zł |
| 36 SC80110A | 5 | 27 mm | 159 mm | 8,03 zł | 9,88 zł |
| 36 SC80112A | 6 | 31 mm | 179 mm | 9,25 zł | 11,38 zł |
| 18 SC80114A | 8 | 35 mm | 199 mm | 11,78 zł | 14,49 zł |
| 18 SC80116A | 10 | 39 mm | 223 mm | 14,56 zł | 17,91 zł |



KLUCZ TRZPIENIOWY 6 KĄTNY Z KULKĄ I UCHWYTEM TYPU „T”

| KOD TOWARU | ROZMIAR [mm] | DŁUGOŚĆ UCHWYTU | DŁUGOŚĆ | CENA NETTO | CENA BRUTTO |
|--------------|--------------|-----------------|----------|------------|-------------|
| 12 ST83105SC | 2 | 61,5 mm | 129 mm | 16,28 zł | 20,03 zł |
| 12 ST83106SC | 2,5 | 61,5 mm | 129 mm | 18,88 zł | 23,22 zł |
| 12 ST83107SC | 3 | 61 mm | 128,5 mm | 23,82 zł | 29,30 zł |
| 12 ST83108SC | 4 | 60,5 mm | 178 mm | 24,58 zł | 30,24 zł |
| 12 ST83110SC | 5 | 64 mm | 178 mm | 25,22 zł | 31,02 zł |
| 12 ST83112SC | 6 | 88 mm | 192 mm | 28,77 zł | 35,38 zł |
| 12 ST83113SC | 7 | 87,5 mm | 241,5 mm | 31,68 zł | 38,97 zł |
| 12 ST83114SC | 8 | 87,5 mm | 241,5 mm | 34,97 zł | 43,02 zł |
| 12 ST83116SC | 10 | 91 mm | 241,5 mm | 38,08 zł | 46,84 zł |

- Zastosowanie materiału SVMC +, aby zapewnić 30% większy moment obrotowy niż materiał CRV.
- Ergonomiczny antypoślizgowy uchwyt zapewnia doskonałą trzymalność i najwyższy komfort w użytkowaniu.



KLUCZ TRZPIENIOWY 6-KĄTNY Z UCHWYTEM TYPU „T”

| KOD TOWARU | ROZMIAR [mm] | DŁUGOŚĆ UCHWYTU | DŁUGOŚĆ | CENA NETTO | CENA BRUTTO |
|--------------|--------------|-----------------|----------|------------|-------------|
| 12 ST83305SC | 2 | 61,5 mm | 129 mm | 16,79 zł | 20,65 zł |
| 12 ST83306SC | 2,5 | 61,5 mm | 129 mm | 17,55 zł | 21,59 zł |
| 12 ST83307SC | 3 | 61,5 mm | 129 mm | 18,18 zł | 22,37 zł |
| 12 ST83308SC | 4 | 60,5 mm | 178 mm | 18,88 zł | 23,22 zł |
| 12 ST83310SC | 5 | 64 mm | 178 mm | 24,58 zł | 30,24 zł |
| 12 ST83312SC | 6 | 88 mm | 192 mm | 25,22 zł | 31,02 zł |
| 12 ST83313SC | 7 | 87,5 mm | 241,5 mm | 28,77 zł | 35,38 zł |
| 12 ST83314SC | 8 | 87,5 mm | 241,5 mm | 31,68 zł | 38,97 zł |
| 12 ST83316SC | 10 | 91 mm | 241,5 mm | 38,08 zł | 46,84 zł |

- Zastosowanie materiału SVMC +, aby zapewnić 30% większy moment obrotowy niż materiał CRV.
- Ergonomiczny antypoślizgowy uchwyt zapewnia doskonałą trzymalność i najwyższy komfort w użytkowaniu.



KLUCZ TRZPIENIOWY L-6-KĄT OKSYDOWANY DŁUGI

| KOD TOWARU | ROZMIAR [mm] | DŁUGOŚĆ UCHWYTU | DŁUGOŚĆ | CENA NETTO | CENA BRUTTO |
|--------------|--------------|-----------------|----------|------------|-------------|
| 12 ST84318SC | 12 | 44 mm | 209 mm | 25,22 zł | 31,02 zł |
| 12 ST84320SC | 14 | 54,5 mm | 232,5 mm | 31,68 zł | 38,97 zł |
| 12 SC84321 | 16 | 58,5 mm | 239,5 mm | 39,66 zł | 48,79 zł |
| 12 SC84322 | 18 | 61,5 mm | 246 mm | 57,28 zł | 70,45 zł |
| 12 ST84323SC | 17 | 61,5 mm | 246 mm | 44,48 zł | 54,71 zł |
| 12 ST84325SC | 19 | 68,5 mm | 275,5 mm | 63,68 zł | 78,32 zł |
| 12 SC84328 | 22 | 78 mm | 330 mm | 102,07 zł | 125,55 zł |

- Klucze oksydowane odporne na korozję



KLUCZ TRZPIENIOWY DŁUGI TORX® Z OTWOREM CENTRALNYM

| KOD TOWARU | ROZMIAR [mm] | DŁUGOŚĆ KRÓTKI | DŁUGOŚĆ DŁUGI | CENA NETTO | CENA BRUTTO |
|------------|--------------|----------------|---------------|------------|-------------|
| 72 SC84501 | T6 | 13 mm | 70 mm | 11,09 zł | 13,64 zł |
| 72 GL84502 | T7 | 14 mm | 74 mm | 11,21 zł | 13,79 zł |
| 72 SC84503 | T8 | 15 mm | 78 mm | 11,34 zł | 13,95 zł |
| 72 SC84504 | T9 | 16 mm | 82 mm | 11,53 zł | 14,18 zł |
| 72 SC84505 | T10 | 17 mm | 86 mm | 11,66 zł | 14,34 zł |
| 72 SC84506 | T15 | 18 mm | 90 mm | 11,78 zł | 14,50 zł |
| 72 GL84507 | T20 | 19 mm | 95 mm | 11,91 zł | 14,65 zł |
| 72 SC84508 | T25 | 20 mm | 100 mm | 12,04 zł | 14,81 zł |
| 72 GL84509 | T27 | 21 mm | 105 mm | 12,17 zł | 14,96 zł |
| 72 SC84510 | T30 | 24 mm | 114 mm | 12,29 zł | 15,12 zł |
| 72 GL84511 | T40 | 26 mm | 124 mm | 12,48 zł | 15,35 zł |
| 36 SC84512 | T45 | 29 mm | 133 mm | 18,88 zł | 23,22 zł |
| 36 GL84513 | T50 | 32 mm | 152 mm | 25,22 zł | 31,02 zł |
| 36 SC84514 | T55 | 34 mm | 162 mm | 28,51 zł | 35,07 zł |

- Wykonane ze stali S2 dla większej wytrzymałości

NARZĘDZIA IZOLOWANE



Ergonomiczny
uchwyt



Antypoślizgowy
uchwyt

CrV

stal chromowo-
wanadowa



Magnetyczne
końcówki





WKREŃTAK IZOLOWANY KRZYŻAKOWY PHILLIPS SERIA G

| KOD TOWARU | ROZMIAR | DŁUGOŚĆ GROTU | CAŁKOWITA DŁUGOŚĆ | UCHWYT | CENA NETTO | CENA BRUTTO |
|-------------|---------|---------------|-------------------|--------|------------|-------------|
| 6 ST61211SC | #0 | 60 mm | 148 mm | 25 mm | 53,16 zł | 65,39 zł |
| 6 ST61212SC | #1 | 80 mm | 188 mm | 25 mm | 55,37 zł | 68,10 zł |
| 6 ST61213SC | #2 | 100 mm | 208 mm | 34 mm | 61,55 zł | 75,71 zł |
| 6 ST61214SC | #3 | 150 mm | 270 mm | 37 mm | 80,17 zł | 98,61 zł |



WKREŃTAK IZOLOWANY KRZYŻAKOWY PHILLIPS SERIA T

| KOD TOWARU | ROZMIAR | DŁUGOŚĆ GROTU | CAŁKOWITA DŁUGOŚĆ | UCHWYT | CENA NETTO | CENA BRUTTO |
|--------------|---------|---------------|-------------------|--------|------------|-------------|
| 12 ST61221SC | #0 | 60 mm | 147 mm | 25 mm | 18,25 zł | 22,45 zł |
| 12 ST61222SC | #1 | 80 mm | 188 mm | 31 mm | 18,99 zł | 23,35 zł |
| 12 ST61223SC | #2 | 100 mm | 220 mm | 35 mm | 19,60 zł | 24,11 zł |
| 6 ST61224SC | #3 | 150 mm | 280 mm | 38 mm | 24,38 zł | 29,98 zł |



WKREŃTAK IZOLOWANY PŁASKI SERIA G

| KOD TOWARU | ROZMIAR | DŁUGOŚĆ GROTU | CAŁKOWITA DŁUGOŚĆ | UCHWYT | CENA NETTO | CENA BRUTTO |
|-------------|---------|---------------|-------------------|--------|------------|-------------|
| 6 ST61311SC | 2,5 | 75 mm | 163 mm | 25 mm | 49,18 zł | 60,49 zł |
| 6 ST61312SC | 3 | 100 mm | 188 mm | 25 mm | 53,16 zł | 65,39 zł |
| 6 ST61313SC | 4 | 100 mm | 208 mm | 25 mm | 55,37 zł | 68,10 zł |
| 6 ST61314SC | 5,5 | 125 mm | 233 mm | 34 mm | 61,55 zł | 75,71 zł |
| 6 ST61315SC | 6,5 | 150 mm | 258 mm | 34 mm | 67,74 zł | 83,32 zł |



WKREŃTAK IZOLOWANY PŁASKI SERIA T

| KOD TOWARU | ROZMIAR | DŁUGOŚĆ GROTU | CAŁKOWITA DŁUGOŚĆ | UCHWYT | CENA NETTO | CENA BRUTTO |
|--------------|---------|---------------|-------------------|--------|------------|-------------|
| 12 ST61321SC | 2,5 | 75 mm | 163 mm | 25 mm | 18,25 zł | 22,45 zł |
| 12 ST61322SC | 3 | 100 mm | 187 mm | 25 mm | 18,99 zł | 23,35 zł |
| 12 ST61323SC | 4 | 100 mm | 205 mm | 31 mm | 19,60 zł | 24,11 zł |
| 12 ST61324SC | 5,5 | 125 mm | 245 mm | 34 mm | 20,27 zł | 24,94 zł |
| 12 ST61325SC | 6,5 | 150 mm | 270 mm | 34 mm | 20,95 zł | 25,76 zł |



ZESTAW 7 WKREŃTAKÓW IZOLOWANYCH

| KOD TOWARU | CENA NETTO | CENA BRUTTO |
|------------|------------|-------------|
| 10 ST09303 | 118,15 zł | 145,33 zł |

Płaskie: 2,5x75, 4x100, 5,5x125, 6,5x150 mm
Phillips: #0x60, #1x80, #2x100 mm



ZESTAW 10 WKREŃTAKÓW IZOLOWANYCH VDE W SASZETCE

| KOD TOWARU | CENA NETTO | CENA BRUTTO |
|------------|------------|-------------|
| 6 ST09304G | 177,35 zł | 218,14 zł |

2szt. - Uchwyty do wkrętek
8szt. - Wymienne grotty z końcówkami:
Slotted: 3, 5, 5, 6, 5 mm
Phillips: #0, #1, #2
Torx: T15, T20



- Szczypce wykonane ze stali 60CR-V pokryte powłoką antykorozyjną (niklową).
- Twardość szczypiec to HRC40-50, a twardość ostrza HRC55-65.
- Certyfikat VDE IEC/EN60900-2004 do 1000 Volt.

SZCZYPCE IZOLOWANE Z DŁUGIMI SZCZĘKAMI

| KOD TOWARU | ROZMIAR | L [mm] | GRUBOŚĆ SZCZĘK | SZEROKOŚĆ SZCZĘK | CAŁKOWITA SZEROKOŚĆ | CENA NETTO | CENA BRUTTO | MAKSYMALNY ZDOLNOŚĆ CIĘCIA | |
|------------|-----------|--------|----------------|------------------|---------------------|------------|-----------------|----------------------------|--|
| 6 | ST70131ST | 6" | 170 | 9 mm | 15,5 mm | 56 mm | 71,11 zł | 87,46 zł | średnio twardy drut \varnothing 1.6 mm |
| 6 | ST70132ST | 8" | 212 | 9 mm | 16,5 mm | 58,6 mm | 86,91 zł | 106,90 zł | średnio twardy drut \varnothing 1.6 mm |



- Szczypce wykonane ze stali 60CR-V pokryte powłoką antykorozyjną (niklową).
- Twardość szczypiec to HRC40-50, a twardość ostrza HRC55-65.
- Certyfikat VDE IEC/EN60900-2004 do 1000 Volt.

SZCZYPCE IZOLOWANE TNĄCE BOCZNE

| KOD TOWARU | ROZMIAR | L [mm] | GRUBOŚĆ SZCZĘK | SZEROKOŚĆ SZCZĘK | CAŁKOWITA SZEROKOŚĆ | CENA NETTO | CENA BRUTTO | MAKSYMALNY ZDOLNOŚĆ CIĘCIA | |
|------------|-----------|--------|----------------|------------------|---------------------|------------|-----------------|----------------------------|--|
| 6 | ST70232ST | 6" | 170 | 11,5 mm | 21 mm | 59 mm | 83,54 zł | 102,76 zł | średnio twardy drut \varnothing 1.6 mm |
| 6 | ST70233ST | 7" | 191 | 12,5 mm | 30 mm | 68 mm | 92,55 zł | 113,83 zł | średnio twardy drut \varnothing 2.0 mm |



- Szczypce wykonane ze stali 60CR-V pokryte powłoką antykorozyjną (niklową).
- Twardość szczypiec to HRC40-50, a twardość ostrza HRC55-65.
- Certyfikat VDE IEC/EN60900-2004 do 1000 Volt.

SZCZYPCE UNIWERSALNE IZOLOWANE

| KOD TOWARU | ROZMIAR | L [mm] | GRUBOŚĆ SZCZĘK | SZEROKOŚĆ SZCZĘK | CAŁKOWITA SZEROKOŚĆ | CENA NETTO | CENA BRUTTO | MAKSYMALNY ZDOLNOŚĆ CIĘCIA | |
|------------|-----------|--------|----------------|------------------|---------------------|------------|-----------------|----------------------------|--|
| 6 | ST70331ST | 6" | 171 | 9,5 mm | 26 mm | 58 mm | 86,36 zł | 106,22 zł | średnio twardy drut \varnothing 1.6 mm |
| 6 | ST70332ST | 7" | 184 | 10 mm | 28 mm | 56 mm | 87,58 zł | 107,73 zł | średnio twardy drut \varnothing 2.0 mm |
| 6 | ST70333ST | 8" | 212 | 10 mm | 30 mm | 58 mm | 98,67 zł | 121,36 zł | średnio twardy drut \varnothing 2.0 mm |



NÓŻ IZOLOWANY DO ZDEJMOWANIA IZOLACJI

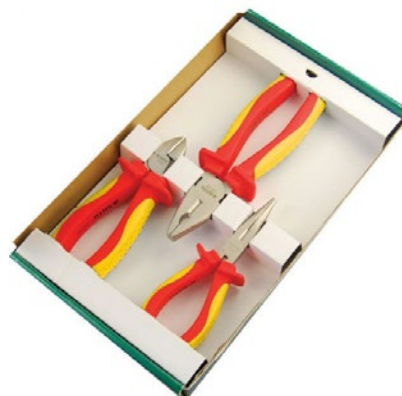

ZESTAW 3 SZCZYPIEC IZOLOWANYCH

| | KOD TOWARU | CENA NETTO | CENA BRUTTO |
|---|------------|------------|-------------|
| 6 | ST93470SC | 101,24 zł | 124,53 zł |

Uwaga: Narzędzie nie jest objęte dożywotnią gwarancją.

| | KOD TOWARU | CENA NETTO | CENA BRUTTO |
|---|------------|------------|-------------|
| 6 | ST09261SJ | 233,42 zł | 287,10 zł |

1 szt. - szczypce izolowane z długimi szczękami 6"
 1 szt. - szczypce izolowane trnące boczne 6"
 1 szt. - szczypce izolowane 8"



KLUCZ NASTAWNY IZOLOWANY

- Opatentowany dwukolorowy kształt rączki odporny na oleje i zarysowania
- Wykonane ze stali stopowej z chromowaną powierzchnią antykorozyjną
- Testowany 1000V dla bezpieczeństwa użytkownika

| | KOD TOWARU | STARY KOD TOWARU | ROZMIAR | L [mm] | ROZSTAW SZCZĘK | GRUBOŚĆ GŁÓWKI | CENA NETTO | CENA BRUTTO |
|---|------------|------------------|---------|--------|----------------|----------------|------------|-------------|
| 6 | ST47103SC | GL47103 | 10" | 260 | 36,6 mm | 26 mm | 396,70 zł | 487,94 zł |
| 6 | ST47104SC | GL47104 | 12" | 184 | 38 mm | 28 mm | 473,55 zł | 582,47 zł |

AKCESORIA I NARZĘDZIA POMIAROWE





SZCZELINOMIERZ LISTKOWY PROSTY 14 LISTKÓW 0,05-1,00 mm

| KOD TOWARU | CENA NETTO | CENA BRUTTO |
|----------------|------------|-------------|
| 12 ST09401SJ | 22,03 zł | 27,09 zł |

Rozmiary: 0,05, 0,10, 0,15, 0,20, 0,25, 0,30, 0,40, 0,50, 0,60, 0,70, 0,80, 0,90, 1,00 mm

- Długość listków 3"
- Płytki wykonane ze stali polerowanej 65#Mn
- Zgodne z normą DIN2275 & JIS B 7524-1992

Uwaga: Narzędzie nie jest objęte dożywotnią gwarancją. Ulega zużyciu podczas użytkowania.



SZCZELINOMIERZ LISTKOWY WYGIĘTY 16 LISTKÓW 0,05-1,00 mm

| KOD TOWARU | CENA NETTO | CENA BRUTTO |
|----------------|------------|-------------|
| 12 ST09402SJ | 30,62 zł | 37,67 zł |

Rozmiary: 0,05, 0,10, 0,15, 0,20, 0,25, 0,30, 0,35, 0,40, 0,50, 0,55, 0,60, 0,70, 0,75, 0,80, 0,90, 1,00 mm

- Długość listków 3"
- Płytki wykonane ze stali polerowanej 65#Mn
- Zgodne z normą DIN2275 & JIS B 7524-1992

Uwaga: Narzędzie nie jest objęte dożywotnią gwarancją. Ulega zużyciu podczas użytkowania.



SZCZELINOMIERZ LISTKOWY PROSTY 23 LISTKI 0,02-1,00 mm

| KOD TOWARU | CENA NETTO | CENA BRUTTO |
|----------------|------------|-------------|
| 12 ST09405SJ | 33,75 zł | 41,51 zł |

Rozmiary: 0,02, 0,03, 0,04, 0,05, 0,10, 0,15, 0,20, 0,25, 0,30, 0,35, 0,40, 0,45, 0,50, 0,55, 0,60, 0,65, 0,70, 0,75, 0,80, 0,85, 0,90, 0,95, 1,00 mm

- Długość listków 4"
- Płytki wykonane ze stali polerowanej 65#Mn
- Zgodne z normą DIN2275 & JIS B 7524-1992

Uwaga: Narzędzie nie jest objęte dożywotnią gwarancją. Ulega zużyciu podczas użytkowania.



SZCZELINOMIERZ LISTKOWY PROSTY 32 LISTKI 0,02-1,00 mm

| KOD TOWARU | CENA NETTO | CENA BRUTTO |
|----------------|------------|-------------|
| 12 ST09407SJ | 37,24 zł | 45,80 zł |

Rozmiary: 0,02, 0,03, 0,04, 0,05, 0,06, 0,07, 0,08, 0,09, 0,10, 0,13, 0,15, 0,18, 0,20, 0,23, 0,25, 0,28, 0,30, 0,33, 0,38, 0,40, 0,45, 0,50, 0,55, 0,60, 0,63, 0,65, 0,70, 0,75, 0,80, 0,85, 0,90, 1,00 mm

- Długość listków 4"
- Płytki wykonane ze stali polerowanej 65#Mn
- Zgodne z normą DIN2275 & JIS B 7524-1992

Uwaga: Narzędzie nie jest objęte dożywotnią gwarancją. Ulega zużyciu podczas użytkowania.



PRÓBNIK NAPIĘCIA

| KOD TOWARU | ROZMIAR | CENA NETTO | CENA BRUTTO |
|----------------|---------|------------|-------------|
| 24 ST62501ST | 145 mm | 5,57 zł | 6,86 zł |
| 24 ST62502ST | 190 mm | 6,61 zł | 8,14 zł |

- Zakres pomiarowy od 100 - 500 V
- Konstrukcja ze stali hartowanej zapewnia wytrzymałość i trwałość, zapewniając długotrwałe użytkowanie produktu

Uwaga: Narzędzie nie jest objęte dożywotnią gwarancją.



PRÓBNIK NAPIĘCIA SAMOCHODOWY 6V/12V/24V

| KOD TOWARU | CENA NETTO | CENA BRUTTO |
|----------------|------------|-------------|
| 10 ST62503ST | 30,62 zł | 37,67 zł |

- Przeznaczony do obwodów niskiego napięcia
- Wyposażony w światło LED o długiej żywotności, które zapala się po wykryciu napięcia
- Posiada elastyczny przewód

Uwaga: Narzędzie nie jest objęte dożywotnią gwarancją.



PRÓBNIK NAPIĘCIA Z WYŚWIETLACZEM

| KOD TOWARU | CENA NETTO | CENA BRUTTO |
|----------------|------------|-------------|
| 24 ST62601ST | 24,38 zł | 29,98 zł |

- Posiada cyfrowy wyświetlacz LED
- Zakres pomiarowy 12, 36, 55, 110 i 220 V
- Nie wymaga baterii

Uwaga: Narzędzie nie jest objęte dożywotnią gwarancją.



POZIOMICA MAGNETYCZNA

| KOD TOWARU | ROZMIAR | CENA NETTO | CENA BRUTTO |
|----------------|---------|------------|-------------|
| 10 ST91621ME | 9" | 25,72 zł | 31,64 zł |

Uwaga: Narzędzie nie jest objęte dożywotnią gwarancją.



ZESTAW NARZĘDZI 7 CZ. W PIÓRNIKU

| KOD TOWARU | CENA NETTO | CENA BRUTTO |
|----------------|------------|-------------|
| 12 ST06001SJ | 161,09 zł | 198,14 zł |

- 1szt. - szczypce Linesman 7"
- 1szt. - klucz regulowany 20 cm
- 1szt. - śrubokręt z podwójną końcówką serii T #2 i 6 mm x 100 mm
- 1szt. - tester obwodu 145 mm 1- taśma miernicza 2 mx 13 mm
- 1szt. - nóż użytkowy
- 1szt. - młotek pazurkowy ze stalowym uchwytem 227 g/0,5 lb



ZESTAW DO ROZŁĄCZANIA SYSTEMÓW PALIWOWYCH I KLIMATYZACYJNYCH

| KOD TOWARU | CENA NETTO | CENA BRUTTO |
|----------------|------------|-------------|
| 10 ST09406SJ | 185,34 zł | 227,96 zł |

Rozmiary: 5/16"(8 mm), 3/8"(9,5 mm), 3/8"(9,5 mm), 1/2"(12,7 mm), 5/8"(16 mm), 3/4"(19 mm)



ZESTAW NARZĘDZI 5 CZ. W PIÓRNIKU

| KOD TOWARU | CENA NETTO | CENA BRUTTO |
|--------------|------------|-------------|
| 12 ST06002 | 119,16 zł | 146,57 zł |

- 1szt. - miara zwijana 3m x 16mm
- 1szt. - wkrętak dwustronny płasko-krzyżowy 6mm/PH2
- 1szt. - szczypce wydłużone 160mm
- 1szt. - nóż z ostrzem łamawym 18mm x 100mm
- 1szt. - klucz nastawny 200mm



ZESTAW 5 CZĘŚCIOWY Haczyków z uchwytem magnetycznym

| KOD TOWARU | CENA NETTO | CENA BRUTTO |
|----------------|------------|-------------|
| 20 ST09709SJ | 73,99 zł | 91,00 zł |

Rozmiar: 3,3, 5,3, 6,4, 8,8, 11,2 mm

- Długi magnetyczny uchwyt
- Poddane obróbce termicznej w celu poprawy trwałości
- Przystosowane do pracy z O-rings, uszczelki i zawleczki itp.



ZESTAW 8 CZĘŚCIOWY - NASADKI DO FILTRÓW OLEJU 3/8" I AKCESORIA

| KOD TOWARU | CENA NETTO | CENA BRUTTO | |
|------------|----------------|------------------|------------------|
| 4 | GL09703 | 383,90 zł | 472,19 zł |

6 szt. - Nasadek 3/8" do filtrów oleju:
 65 mm - Toyota, Lexus, Nissan, Daihatsu
 74/76 mm - Buick GM Saturn
 76 mm - VW, Porsche, Mercedes, BMW
 80 mm - Nissan, Toyota, Honda
 90 mm - Mitsubishi, Isuzu
 93 mm - GM, Nissan, VW
 Akcesoria:
 1 szt. - Adapter 3 - drożny 1/2" - 3/8"
 1 szt. - Profesjonalna grzechotka szybkomocująca 3/8"



6 CZĘŚCIOWY ZESTAW BLACHARSKI

| KOD TOWARU | CENA NETTO | CENA BRUTTO | |
|------------|------------------|------------------|--------------------|
| 2 | ST09152SJ | 870,57 zł | 1 070,80 zł |

- 3 szt. - Kowadłeczki blacharskie
 - 1 szt. - Łyżka
 - 1 szt. - Młotek blacharski z bijakiem okrągłym i końcówką prostą
 - 1 szt. - Młotek blacharski z bijakiem okrągłym i końcówką ostrą



ZESTAW 5 SZTUK WYKRĘTAKÓW DO URWANYCH ŚRUB

| KOD TOWARU | CENA NETTO | CENA BRUTTO | |
|------------|------------------|-----------------|-----------------|
| 20 | ST09704SJ | 45,42 zł | 55,86 zł |

Rozmiar: 2,5, 3,0, 4,5, 6,0, 8,0 mm

Uwaga: Narzędzie nie jest objęte dożywotnią gwarancją.



ZESTAW 5 SZTUK WYKRĘTAKÓW DO URWANYCH ŚRUB

| KOD TOWARU | CENA NETTO | CENA BRUTTO | |
|------------|-------------------|-----------------|-----------------|
| 6 | ST09704ASJ | 45,42 zł | 55,86 zł |

Rozmiar: 3,3, 5,3, 6,4, 8,8, 11,2 mm

Uwaga: Narzędzie nie jest objęte dożywotnią gwarancją.



NASADKA 3/8" DO FILTRA OLEJU

| KOD TOWARU | ROZMIAR | CENA NETTO | CENA BRUTTO | |
|------------|------------------|------------|-----------------|-----------------|
| 4 | ST97401ST | 65 mm | 36,81 zł | 45,28 zł |
| 4 | ST97403ST | 74 mm | 36,81 zł | 45,28 zł |
| 4 | ST97404ST | 76 mm | 43,00 zł | 52,89 zł |
| 4 | GL97405 | 80 mm | 43,00 zł | 52,89 zł |
| 4 | GL97406 | 90 mm | 46,12 zł | 56,73 zł |
| 4 | GL97407 | 93 mm | 43,00 zł | 52,89 zł |

Uwaga: Narzędzie nie jest objęte dożywotnią gwarancją.



ŚCIĄGACZ DWURAMIENNY

| KOD TOWARU | ROZMIAR | ROZMIAR SZCZĘK | WYSOKOŚĆ | CENA NETTO | CENA BRUTTO |
|--------------|---------|----------------|----------|------------|-------------|
| 12 ST90623SC | 3" | 75 mm | 125 mm | 101,24 zł | 124,53 zł |
| 12 ST90624SC | 4" | 100 mm | 155 mm | 155,05 zł | 190,72 zł |
| 8 ST90626SC | 6" | 150 mm | 240 mm | 250,68 zł | 308,33 zł |
| 6 ST90628SC | 8" | 200 mm | 325 mm | 447,90 zł | 550,91 zł |

- Konstrukcja szczęk antypoślizgowa
- Końcówka wałka przeszła specjalną obróbkę cieplną, aby zwiększyć trwałość



ŚCIĄGACZ TRÓJRAMIENNY

| KOD TOWARU | ROZMIAR | ROZMIAR SZCZĘK | WYSOKOŚĆ | CENA NETTO | CENA BRUTTO |
|--------------|---------|----------------|----------|------------|-------------|
| 12 ST90633SC | 3" | 75 mm | 125 mm | 114,87 zł | 141,29 zł |
| 12 ST90634SC | 4" | 100 mm | 155 mm | 174,49 zł | 214,63 zł |
| 12 ST90636SC | 6" | 150 mm | 240 mm | 294,50 zł | 362,23 zł |
| 4 ST90638SC | 8" | 200 mm | 325 mm | 544,33 zł | 669,52 zł |

- Konstrukcja szczęk antypoślizgowa
- Końcówka wałka przeszła specjalną obróbkę cieplną, aby zwiększyć trwałość

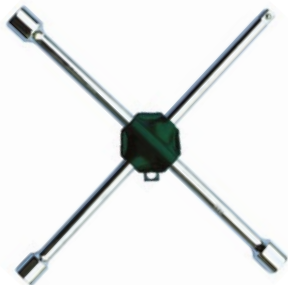

KLUCZ KRZYŻAKOWY DO KÓŁ

| KOD TOWARU | ROZMIAR | CENA NETTO | CENA BRUTTO |
|-------------|--------------------|------------|-------------|
| 4 ST48101ST | 17, 19, 21mm, 1/2" | 119,16 zł | 146,57 zł |

- Wykonane ze stopu stali chromo-wanadowej

Uwaga: Narzędzie nie jest objęte dożywotnią gwarancją.



KLUCZ NASADOWY TYPU „T”

| KOD TOWARU | ROZMIAR [mm] | DŁUGOŚĆ UCHWYTU [mm] | DŁUGOŚĆ L [mm] | CENA NETTO | CENA BRUTTO |
|-------------|--------------|----------------------|----------------|------------|-------------|
| 6 ST47701SC | 8 | 200 | 310 | 24,08 zł | 29,61 zł |
| 6 GL47702 | 9 | 200 | 310 | 24,46 zł | 30,08 zł |
| 6 ST47703SC | 10 | 200 | 308 | 24,77 zł | 30,47 zł |
| 6 ST47704SC | 11 | 200 | 308 | 25,72 zł | 31,64 zł |
| 6 ST47705SC | 12 | 200 | 308 | 25,22 zł | 31,02 zł |
| 6 ST47706SC | 13 | 200 | 310 | 30,03 zł | 36,94 zł |
| 6 GL47707 | 14 | 200 | 310 | 31,68 zł | 38,97 zł |
| 6 ST47710SC | 17 | 200 | 313 | 36,31 zł | 44,66 zł |
| 6 ST47712SC | 19 | 200 | 303 | 38,08 zł | 46,84 zł |

- Wykonane ze stopu stali chromo-wanadowej
- Unikalna konstrukcja. Długość pręta sięga do 30 cm.
- Nadaje się do pracy w ograniczonej przestrzeni
- Długość rączki 20 cm dla lepszego momentu

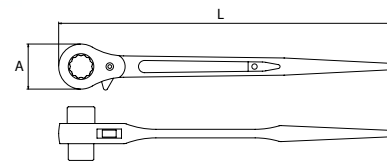

KLUCZ OCZKOWY Z PODWÓJNĄ GRZECHOTKĄ DO RUSZTOWAŃ METRYCZNY

| KOD TOWARU | ROZMIAR [mm] | ROZMIAR A [mm] | DŁUGOŚĆ L [mm] | CENA NETTO | CENA BRUTTO |
|------------|--------------|----------------|----------------|------------|-------------|
| 2 GL47305 | 12x14 | 16,5 | 235 | 111,04 zł | 136,58 zł |
| 2 GL47308 | 14x17 | 20 | 270 | 115,45 zł | 142,01 zł |
| 2 SC47309 | 17x19 | 24 | 312 | 117,29 zł | 144,27 zł |
| 2 GL47310 | 17x21 | 24 | 312 | 121,58 zł | 149,54 zł |
| 2 SC47312 | 19x21 | 26 | 312 | 123,41 zł | 151,80 zł |
| 2 GL47317 | 21x26 | 28 | 355 | 204,02 zł | 250,94 zł |
| 2 SC47319 | 22x24 | 30 | 355 | 210,08 zł | 258,40 zł |
| 2 GL47321 | 24x27 | 32,5 | 362 | 228,64 zł | 281,23 zł |

- Końcówkę można użyć do skręcenia drutu. Nadaje się do ciężkich prac
- Złożona funkcja gniazda i grzechotki
- Wykonane ze stali chromowo-wanadowej



ŚCIĄGACZ DO SWORZNI KULISTYCH

| KOD TOWARU | CENA NETTO | CENA BRUTTO |
|-------------|------------|-------------|
| 1 ST90651SC | 244,70 zł | 300,99 zł |

- Wykonane ze stopu stali chromo-wanadowej

Uwaga: Narzędzie nie jest objęte dożywotnią gwarancją.



SEPARATOR DO ŁOŻYSK

| KOD TOWARU | ROZMIAR | CENA NETTO | CENA BRUTTO |
|------------|----------|------------|-------------|
| GL90657 | 30-50 mm | 229,14 zł | 281,84 zł |
| ST90658ST | 50-75 mm | 561,44 zł | 690,57 zł |

Uwaga: Narzędzie nie jest objęte dożywotnią gwarancją.

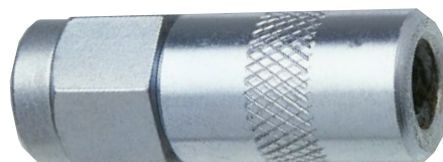

KOŃCÓWKA ZACISKOWA SMAROWNICY

| KOD TOWARU | CENA NETTO | CENA BRUTTO |
|------------|------------|-------------|
| ST97211 | 24,38 zł | 29,98 zł |

Uwaga: Narzędzie nie jest objęte dożywotnią gwarancją.



PRZEGUB GIĘTKI DO SMAROWNICY

| KOD TOWARU | ROZMIAR | CENA NETTO | CENA BRUTTO |
|------------|---------|------------|-------------|
| ST97212 | 300 mm | 24,38 zł | 29,98 zł |
| ST97213 | 450 mm | 30,62 zł | 37,67 zł |

Uwaga: Narzędzie nie jest objęte dożywotnią gwarancją.



SZCZYPCE DO FILTRA OLEJU

| KOD TOWARU | MAX. ŚREDNICA | MIN. ŚREDNICA | CENA NETTO | CENA BRUTTO |
|------------|---------------|---------------|------------|-------------|
| ST97426ST | 116 mm | 63,5 mm | 92,55 zł | 113,83 zł |

- Do usuwania filtrów oleju
 - Podwójny uchwyt umożliwia większą siłę docisku
 - Powlekane uchwyty dla lepszego trzymania



SAMOZACISKOWY KLUCZ NASADOWY DO FILTRA OLEJU 1/2" i 3/8"

| KOD TOWARU | MAX. ŚREDNICA | MIN. ŚREDNICA | CENA NETTO | CENA BRUTTO |
|------------|---------------|---------------|------------|-------------|
| ST97422ST | 102 mm | 63 mm | 89,35 zł | 109,91 zł |

- Dwukierunkowe działanie instaluje i usuwa filtry
 - Współpracuje z narzędziami 1/2" oraz 3/8"
 - Moment obrotowy wzrósł o 10%.



KLUCZ DO FILTRA OLEJU

| KOD TOWARU | MIN. ŚREDNICA | MAX. ŚREDNICA | CENA NETTO | CENA BRUTTO |
|------------|---------------|---------------|------------|-------------|
| ST97427SC | 55 mm | 75 mm | 41,65 zł | 51,23 zł |
| ST97428SC | 75 mm | 95 mm | 43,24 zł | 53,19 zł |

- Ergonomiczny uchwyt, łatwy do utrzymania w czystości
 - Chromowane wykończenie odporne na korozję



SAMOZACISKOWY KLUCZ NASADOWY Z OPASKĄ DO FILTRA OLEJU 1/2"

| KOD TOWARU | MAX. ROZMIAR | CENA NETTO | CENA BRUTTO |
|----------------|--------------|------------|-------------|
| 12 ST97441ST | 120 mm | 33,75 zł | 41,51 zł |

- Maksymalny rozmiar to 120 mm
- Mocny chropowaty nylonowy pas
- Do użytku z grzechotką 1/2" lub z kluczem 13/16"



ŚCIĄGACZ DO SPRĘŻYN

| KOD TOWARU | ROZMIAR | CENA NETTO | CENA BRUTTO |
|---------------|---------|------------|-------------|
| 8 ST97701SC | 270 | 265,88 zł | 327,03 zł |
| 8 ST97702SC | 370 | 284,44 zł | 349,86 zł |

- Wykonany z wysokiej jakości stali narzędziowej,
- Współpracuje z narzędziami 1/2" oraz 21mm nasadkami i kluczami,
- Do zastosowania w konstrukcjach o niewielkiej ilości miejsca,
- Specjalna konstrukcja gwintu w celu zapewnienia bezpieczeństwa.



ZESTAW 5 ELEMENTÓW - PUNKTAKI, DŁUTA, WYBIJAK

| KOD TOWARU | CENA NETTO | CENA BRUTTO |
|----------------|------------|-------------|
| 20 ST09161SJ | 88,47 zł | 108,82 zł |

- 2 szt. - Punktak 3, 4 mm
- 1 szt. - Wybijak 4 mm
- 1 szt. - Dłuto krzyżowe 5 mm
- 1 szt. - Dłuto płaskie 12 mm

Uwaga: Narzędzie nie jest objęte dożywotnią gwarancją.



OPASKA DO PIERŚCIENI TŁOKOWYCH

| KOD TOWARU | ROZMIAR | ZAKRES OBSŁUGI | CENA NETTO | CENA BRUTTO |
|----------------|---------|----------------|------------|-------------|
| 30 ST97501SC | 3" | 53-175 mm | 92,55 zł | 113,83 zł |
| 30 ST97502SC | 4" | 60-175 mm | 95,55 zł | 117,52 zł |

- Twykonanie z cienkiej wytrzymałej blachy, wyposażenie w auto blokadę w ustalonym promieniu ściśku.
- Zaciskacz do pierścieni tłokowych pomaga wpasować tłok.
- Jest elastyczny co pozwala na zachowanie odpowiedniego kształtu pierścieni.

Uwaga: Narzędzie nie jest objęte dożywotnią gwarancją.



KLUCZ PASKOWY DO FILTRA OLEJU

| KOD TOWARU | MAX. ROZMIAR | CENA NETTO | CENA BRUTTO |
|----------------|--------------|------------|-------------|
| 12 ST97431ME | 240 mm | 119,16 zł | 146,57 zł |



ZESTAW 6 WYBIJAKÓW

| KOD TOWARU | CENA NETTO | CENA BRUTTO |
|---------------|------------|-------------|
| 6 ST09162SJ | 129,42 zł | 159,19 zł |

- Wybijak: 2, 3, 4, 5, 6, 8 mm

Uwaga: Narzędzie nie jest objęte dożywotnią gwarancją.



ZESTAW 3 PRZECINAKÓW

|  | KOD TOWARU | CENA NETTO | CENA BRUTTO |
|---|------------|------------|-------------|
| 4 | ST09163SJ | 228,64 zł | 281,23 zł |

Przecinak: 20, 22, 25 mm

Uwaga: Narzędzie nie jest objęte dożywotnią gwarancją.



ZESTAW 13 CZĘŚCIOWY PRZECINAKÓW, WYBIJAKÓW I PUNKTAKÓW

|  | KOD TOWARU | CENA NETTO | CENA BRUTTO |
|---|------------|------------|-------------|
| 4 | ST09164SJ | 259,18 zł | 318,79 zł |

3 szt. - Punktak 3, 4, 5 mm
6 szt. - Wybijak 2, 3, 4, 5, 6, 8 mm
1 szt. - Dłuto krzyżowe 5 mm
3 szt. - Dłuto płaskie 12, 15, 18 mm

Uwaga: Narzędzie nie jest objęte dożywotnią gwarancją.



PUNKTAK

|  | KOD TOWARU | ROZMIAR [mm] | POW. UDERZANA [mm] | DŁUGOŚĆ [mm] | CENA NETTO | CENA BRUTTO |
|---|------------|--------------|--------------------|--------------|------------|-------------|
| 10 | SC90751 | 4 | 8 | 120 | 18,25 zł | 22,45 zł |
| 10 | ST90762SC | 5 | 10 | 150 | 24,38 zł | 29,98 zł |

- Punktak chromowany odporny na rdzę
- Wykonany ze stali CR-V zapewniającej maksymalną wytrzymałość i trwałość

Uwaga: Narzędzie nie jest objęte dożywotnią gwarancją.



WYBIJAK

|  | KOD TOWARU | ROZMIAR [mm] | POW. UDERZANA [mm] | DŁUGOŚĆ [mm] | CENA NETTO | CENA BRUTTO |
|---|------------|--------------|--------------------|--------------|------------|-------------|
| 10 | SC90771 | 2 | 8 | 150 | 17,21 zł | 21,17 zł |
| 10 | ST90772SC | 3 | 8 | 150 | 17,52 zł | 21,55 zł |
| 10 | SC90753 | 4 | 8 | 150 | 17,88 zł | 22,00 zł |
| 10 | SC90774 | 5 | 8 | 150 | 18,25 zł | 22,45 zł |
| 10 | SC90775 | 6 | 10 | 150 | 24,19 zł | 29,76 zł |
| 10 | SC90776 | 8 | 10 | 150 | 24,38 zł | 29,98 zł |

- Wybijak chromowany odporny na rdzę
- Wykonany ze stali 60CR-V zapewniającej maksymalną wytrzymałość i trwałość

Uwaga: Narzędzie nie jest objęte dożywotnią gwarancją.



PRZECINAK

|  | KOD TOWARU | ROZMIAR [mm] | POW. UDERZANA [mm] | DŁUGOŚĆ [mm] | CENA NETTO | CENA BRUTTO |
|---|------------|--------------|--------------------|--------------|------------|-------------|
| 10 | SC90782 | 15 | 10 | 150 | 24,38 zł | 29,98 zł |
| 10 | SC90783 | 18 | 12 | 175 | 36,81 zł | 45,28 zł |
| 6 | SC90784 | 20 | 14 | 200 | 43,00 zł | 52,89 zł |
| 6 | SC90785 | 22 | 18 | 250 | 59,36 zł | 73,01 zł |
| 4 | ST90786SC | 25 | 20 | 300 | 86,36 zł | 106,22 zł |

- Lakierowanie proszkowe zapewnia ochronę na rdzę
- Wykonany ze stali 60CR-V zapewniającej maksymalną wytrzymałość i trwałość

Uwaga: Narzędzie nie jest objęte dożywotnią gwarancją.



PIŁKA DO METALU

|  | KOD TOWARU | ROZMIAR | CENA NETTO | CENA BRUTTO |
|---|------------|---------|------------|-------------|
| 6 | ST93405SC | 12" | 111,04 zł | 136,58 zł |

Uwaga: Narzędzie nie jest objęte dożywotnią gwarancją.



OSTRZE DO PIŁY 18T

| KOD TOWARU | DŁUGOŚĆ | CENA NETTO | CENA BRUTTO |
|------------|---------|------------|-------------|
| GL93404SM | 300 mm | 9,71 zł | 11,94 zł |



UCHWYT TELESKOPOWY MAGNETYCZNY

| KOD TOWARU | MIN. DŁUGOŚĆ | MAX. DŁUGOŚĆ | CENA NETTO | CENA BRUTTO |
|------------|--------------|--------------|------------|-------------|
| ST11924ST | 165 mm | 545 mm | 20,95 zł | 25,77 zł |

- Długa końcówka dostanie się w każde wąskie miejsce
- Uchwyt zakończony silnym magnesem



OTWORNICA BI-METAL HSS

| KOD TOWARU | ROZMIAR [mm] | CENA NETTO | CENA BRUTTO |
|------------|--------------|------------|-------------|
| ST53301 | 16 | 16,99 zł | 20,90 zł |
| ST53302 | 19 | 20,24 zł | 24,90 zł |
| ST53303 | 20 | 21,44 zł | 26,37 zł |
| ST53304 | 22 | 22,70 zł | 27,92 zł |
| ST53305 | 25 | 28,51 zł | 35,07 zł |
| ST53306 | 30 | 31,93 zł | 39,28 zł |
| ST53307 | 32 | 34,27 zł | 42,15 zł |
| ST53308 | 35 | 37,64 zł | 46,29 zł |
| ST53309 | 38 | 40,03 zł | 49,24 zł |
| ST53310 | 44 | 51,55 zł | 63,41 zł |
| ST53311 | 51 | 57,31 zł | 70,49 zł |
| ST53312 | 57 | 63,07 zł | 77,57 zł |
| ST53313 | 60 | 68,88 zł | 84,73 zł |
| ST53314 | 64 | 74,64 zł | 91,81 zł |

- Zaprojektowane do cięcia drewna, miedzi, aluminium, metalu i stali nierdzewnej
- Zęby wykonane z szybko tnącej stali HRC 65-68 zapewniają szybsze i trwalsze cięcie
- Korpus wykonany z blachy ze stali stopowej zapewnia najwyższy poziom bezpieczeństwa i trwałości
- Specjalna konstrukcja zębów zapewnia wyższą wydajność cięcia

Uwaga: Narzędzie nie jest objęte dożywotnią gwarancją.



CHWYTAK MAGNETYCZNY GIĘTKI

| KOD TOWARU | ROZMIAR | CENA NETTO | CENA BRUTTO |
|------------|--------------|------------|-------------|
| ST64101 | 502 mm/1kg | 55,37 zł | 68,10 zł |
| ST64102ST | 510 mm/3kg | 67,74 zł | 83,32 zł |
| ST64103 | 510 mm/3kg | 80,17 zł | 98,61 zł |
| ST64104 | 502 mm/0,5kg | 49,18 zł | 60,49 zł |



UCHWYT PROWADZĄCY DO OTWORNIC

| KOD TOWARU | ROZMIAR OTWORNICY | ROZMIAR WIERTŁA | CENA NETTO | CENA BRUTTO |
|------------|-------------------|-----------------|------------|-------------|
| ST53401 | 14 - 30 mm | 9,5 mm | 22,70 zł | 27,92 zł |
| ST53402 | 32 - 152 mm | 11,1 mm | 37,07 zł | 45,59 zł |

- Służy do łączenia otwornicy z uchwytem wiertarskim, a także do pozycjonowania podczas pracy.
- Wiertło prowadzące wykonane z szybko tnącej stali stopowej zapewniającej wytrzymałość i trwałość
- Sprężyna szybkiego zwalniania umożliwia łatwe wyjęcie okrągłej tarczy po cięciu.

Uwaga: Narzędzie nie jest objęte dożywotnią gwarancją.



MŁOTEK BLACHARSKI 280G PAZUR ZAKRZYWIONY

| KOD TOWARU | WAGA | DŁUGOŚĆ GŁÓWKI [mm] | DŁUGOŚĆ CAŁKOWITA [mm] | CENA NETTO | CENA BRUTTO |
|-------------|-------|---------------------|------------------------|------------|-------------|
| 6 ST92103SC | 280 g | 140 | 330 | 129,72 zł | 159,56 zł |

- Główka wykonana z wysokogatunkowej stali węglowej wytrzymałej duże siły,
- Unikalny sposób osadzenia główki zapobiega zsuwaniu i wypadnięciu,
- Rękojeść z drewna hikorowego jest trwała i zapewnia wygodny uchwyt

Uwaga: Narzędzie nie jest objęte dożywotnią gwarancją.



MŁOTEK BLACHARSKI

| KOD TOWARU | WAGA | DŁUGOŚĆ GŁÓWKI [mm] | DŁUGOŚĆ CAŁKOWITA [mm] | CENA NETTO | CENA BRUTTO |
|-------------|-------|---------------------|------------------------|------------|-------------|
| 6 ST92104SC | 310 g | 97 | 330 | 160,59 zł | 197,53 zł |

- Główka wykonana z wysokogatunkowej stali węglowej wytrzymałej duże siły,
- Unikalny sposób osadzenia główki zapobiega zsuwaniu i wypadnięciu,
- Rękojeść z drewna hikorowego jest trwała i zapewnia wygodny uchwyt

Uwaga: Narzędzie nie jest objęte dożywotnią gwarancją.



MŁOTEK BLACHARSKI 280G PAZUR PROSTY

| KOD TOWARU | WAGA | DŁUGOŚĆ GŁÓWKI [mm] | DŁUGOŚĆ CAŁKOWITA [mm] | CENA NETTO | CENA BRUTTO |
|-------------|-------|---------------------|------------------------|------------|-------------|
| 6 ST92105SC | 280 g | 140 | 330 | 129,72 zł | 159,56 zł |

- Główka wykonana z wysokogatunkowej stali węglowej wytrzymałej duże siły,
- Unikalny sposób osadzenia główki zapobiega zsuwaniu i wypadnięciu,
- Rękojeść z drewna hikorowego jest trwała i zapewnia wygodny uchwyt

Uwaga: Narzędzie nie jest objęte dożywotnią gwarancją.



MŁOTEK BLACHARSKI

| KOD TOWARU | WAGA | DŁUGOŚĆ CAŁKOWITA [mm] | CENA NETTO | CENA BRUTTO |
|-------------|-------|------------------------|------------|-------------|
| 2 ST92302SC | 454 g | 343 | 67,74 zł | 83,32 zł |
| 2 ST92304SC | 910 g | 376 | 88,99 zł | 109,46 zł |

- Główka wykonana z wysokogatunkowej stali węglowej wytrzymałej duże siły,
- Unikalny sposób osadzenia główki zapobiega zsuwaniu i wypadnięciu,
- Uchwyt z włókna szklanego zapewnia wygodny chwyt

Uwaga: Narzędzie nie jest objęte dożywotnią gwarancją.



MŁOTEK STOLARSKI DWA PAZURY

| KOD TOWARU | WAGA | DŁUGOŚĆ CAŁKOWITA [mm] | CENA NETTO | CENA BRUTTO |
|-------------|-------|------------------------|------------|-------------|
| 2 ST92323SC | 454 g | 330 | 72,82 zł | 89,57 zł |
| 2 ST92324SC | 567 g | 330 | 73,44 zł | 90,33 zł |

- Główka wykonana z wysokogatunkowej stali węglowej wytrzymałej duże siły,
- Unikalny sposób osadzenia główki zapobiega zsuwaniu i wypadnięciu,
- Rękojeść z drewna hikorowego jest trwała i zapewnia wygodny uchwyt

Uwaga: Narzędzie nie jest objęte dożywotnią gwarancją.



MŁOTEK ŚLUSARSKI

| KOD TOWARU | WAGA | DŁUGOŚĆ CAŁKOWITA [mm] | CENA NETTO | CENA BRUTTO |
|-------------|--------|------------------------|------------|-------------|
| 4 ST92401SC | 200 g | 285 | 49,18 zł | 60,49 zł |
| 4 ST92402SC | 300 g | 300 | 55,37 zł | 68,10 zł |
| 2 ST92403SC | 400 g | 320 | 63,64 zł | 78,27 zł |
| 2 ST92404SC | 500 g | 320 | 67,74 zł | 83,32 zł |
| 2 ST92405SC | 800 g | 350 | 73,99 zł | 91,00 zł |
| 2 ST92406SC | 1000 g | 360 | 111,04 zł | 136,58 zł |

- Główka wykonana z wysokogatunkowej stali węglowej wytrzymałej duże siły,
- Unikalny sposób osadzenia główki zapobiega zsuwaniu i wypadnięciu,
- Rękojeść z drewna hikorowego jest trwała i zapewnia wygodny uchwyt

Uwaga: Narzędzie nie jest objęte dożywotnią gwarancją.



MŁOTEK Z WYMIENNYMI KOŃCÓWKAMI Z DREWNIANYM TRZONKIEM

| KOD TOWARU | WAGA | DŁUGOŚĆ CAŁKOWITA [mm] | CENA NETTO | CENA BRUTTO |
|-------------|-------|------------------------|------------|-------------|
| 6 ST92503SC | 308 g | 320 | 111,04 zł | 136,58 zł |
| 6 ST92504SC | 454 g | 320 | 204,02 zł | 250,94 zł |

- Główka wykonana z aluminium z wymiennymi końcówkami
- Nadaje się do różnych warunków pracy
- Rękojeść z drewna hikorowego jest trwała i zapewnia wygodny uchwyt

Uwaga: Narzędzie nie jest objęte dożywotnią gwarancją.



WYMIENNE KOŃCÓWKI DO MŁOTKA 92503, 92504 MIĘKKIE

| KOD TOWARU | ROZMIAR | CENA NETTO | CENA BRUTTO |
|-------------|---------|------------|-------------|
| 6 ST92523SC | 35 mm | 30,62 zł | 37,67 zł |
| 6 ST92524SC | 45 mm | 43,00 zł | 52,89 zł |

Uwaga: Narzędzie nie jest objęte dożywotnią gwarancją.

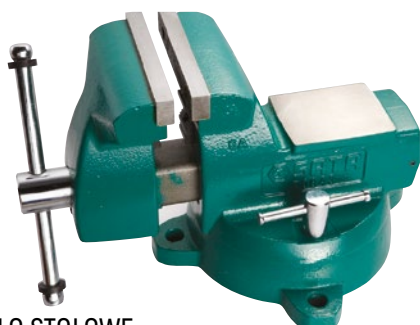

IMADŁO STOŁOWE

| KOD TOWARU | ROZMIAR | CENA NETTO | CENA BRUTTO |
|-------------|---------|------------|-------------|
| 1 ST70841SC | 4" | 943,17 zł | 1160,10 zł |
| 1 ST70842SC | 5" | 1109,66 zł | 1364,88 zł |
| 1 ST70843SC | 6" | 1220,69 zł | 1501,45 zł |
| 1 ST70845SC | 8" | 1331,62 zł | 1637,89 zł |

- Wykonany ze stali żelaznej
- Solidna konstrukcja zapewnia mocne trzymanie zamontowanego elementu zapewniając duże bezpieczeństwo
- Wymienne ząbkowane szczęki zapewniają dobre trzymanie w uchwycie,
- Duża powierzchnia kowadła do kształtowania
- Obrotowa podstawa z blokadą położenia oraz otwór do zamocowania imadła do stołu narzędziowego
- Doskonała siła zacisku

• 70843 - Dodatkowe szczęki do mocowania rur i prętów

Uwaga: Narzędzie nie jest objęte dożywotnią gwarancją.



MŁOTEK GUMOWY BEZDRZUTOWY ODLANY W CAŁOŚCI

| KOD TOWARU | WAGA | DŁUGOŚĆ CAŁKOWITA [mm] | CENA NETTO | CENA BRUTTO |
|-------------|--------|------------------------|------------|-------------|
| 6 ST92901SC | 400 g | 260 | 86,36 zł | 106,22 zł |
| 6 ST92902SC | 520 g | 286 | 111,04 zł | 136,58 zł |
| 2 ST92904SC | 1500 g | 372 | 197,77 zł | 243,26 zł |

- Przemysłowa guma absorbuje uderzenia, odporna na oleje oraz zapobiega się wyslizgiwaniu podczas pracy
- Łagodne krawędzie nie uszkadzają powierzchni, powłoka zapobiega wytwarzaniu iskier podczas pracy
- Nadaje się dla środowiska przeciwpożarowego
- Młotek posiada budowę absorbującą siłę uderzenia

Uwaga: Narzędzie nie jest objęte dożywotnią gwarancją.



WYMIENNE KOŃCÓWKI DO MŁOTKA 92503, 92504 TWARDE

| KOD TOWARU | ROZMIAR | CENA NETTO | CENA BRUTTO |
|-------------|---------|------------|-------------|
| 6 ST92533SC | 35 mm | 24,38 zł | 29,98 zł |
| 6 ST92534SC | 45 mm | 30,62 zł | 37,67 zł |

Uwaga: Narzędzie nie jest objęte dożywotnią gwarancją.



SZCZYPCE DO CIĘŻARKÓW

| KOD TOWARU | CENA NETTO | CENA BRUTTO |
|-------------|------------|-------------|
| 6 ST92107SC | 143,17 zł | 176,10 zł |

Uwaga: Narzędzie nie jest objęte dożywotnią gwarancją.



ZESTAW NARZĘDZIOWY 15 CZĘŚCIOWY

|  | KOD TOWARU | CENA NETTO | CENA BRUTTO |
|---|------------|------------|-------------|
| 4 | ST06008SJ | 459,90 zł | 565,68 zł |

- 1 szt. - Wkrętak płaski 5x100 mm
- 1 szt. - Wkrętak PHILLIPS 1x100 mm
- 1 szt. - Próbnik kieszonkowy 145 mm
- 1 szt. - Kluczek nastawny 8"
- 1 szt. - Szczypce z długimi szczękami 6"
- 1 szt. - Szczypce uniwersalne 6"
- 1 szt. - Taśma miernicza 3m x130 mm
- 1 szt. - Pęseta
- 1 szt. - Taśma izolacyjna
- 1 szt. - Latarka aluminiowa
- 1 szt. - Mini piłka
- 1 szt. - Młotek z drewnianym trzonkiem 8 oz.
- 1 szt. - Pudełko na drobiazgi
- 1 szt. - Nożyczki
- 1 szt. - Nożyk z wymiennym ostrzem



NÓŻ WYSUWANY 5 OSTRZY ZAPASOWYCH

|  | KOD TOWARU | SZEROKOŚĆ OSTRZA | CENA NETTO | CENA BRUTTO |
|---|------------|------------------|------------|-------------|
| 8 | ST93442SC | 19 mm | 35,54 zł | 43,72 zł |

Uwaga: Narzędzie nie jest objęte dożywotnią gwarancją.



UNIWERSALNY NÓŻ Z WYMIENNYM CHOWANYM OSTRZEM

|  | KOD TOWARU | SZEROKOŚĆ OSTRZA | CENA NETTO | CENA BRUTTO |
|---|------------|------------------|------------|-------------|
| 8 | GL93446 | 19 mm | 33,62 zł | 41,35 zł |

Uwaga: Narzędzie nie jest objęte dożywotnią gwarancją.



UNIWERSALNY NÓŻ Z BLOKADĄ I WYMIENNYM CHOWANYM OSTRZEM

|  | KOD TOWARU | SZEROKOŚĆ OSTRZA | CENA NETTO | CENA BRUTTO |
|---|------------|------------------|------------|-------------|
| 8 | ST93482 | 18 mm | 29,57 zł | 36,37 zł |

- rozmiar ostrza 18 mm, z wbudowaną blokadą,
- stalową osłoną ostrza i ergonomicznym miękkim uchwytem.

Uwaga: Narzędzie nie jest objęte dożywotnią gwarancją.



NÓŻ Z WYSUWANYM OSTRZEM

| KOD TOWARU | SZEROKOŚĆ OSTRZA | CENA NETTO | CENA BRUTTO |
|---------------|------------------|------------|-------------|
| 8 ST93443SC | 19 mm | 59,43 zł | 73,10 zł |

- Ostre i trwałe ostrza, w kształcie trapezu, wykonane są z węglowej stali narzędziowej SK2
- 5 zapasowych, profesjonalnych ostrzy w komplecie z nożykiem

Uwaga: Narzędzie nie jest objęte dożywotnią gwarancją.



NÓŻ Z RĘKOJĘCIĄ Z TWORZYWA SZTUCZNEGO, OSTRZE WYSUWANE ŁAMANE

| KOD TOWARU | SZEROKOŚĆ OSTRZA | CENA NETTO | CENA BRUTTO |
|---------------|------------------|------------|-------------|
| 8 ST93426SC | 9 mm | 17,62 zł | 21,68 zł |

- Wbudowany zatrask ostrza, który wysuwa się z korpusu w celu łatwego dostępu
- Ostrza wykonane są z węglowej stali narzędziowej SK2
- Stalowa tuleja ostrza dla zwiększenia trwałości
- Szerokość ostrza: 9 mm

Uwaga: Narzędzie nie jest objęte dożywotnią gwarancją.



NÓŻ Z RĘKOJĘCIĄ Z TWORZYWA SZTUCZNEGO Z BLOKADĄ OSTRZA, OSTRZE WYSUWANE ŁAMANE

| KOD TOWARU | SZEROKOŚĆ OSTRZA | CENA NETTO | CENA BRUTTO |
|--------------|------------------|------------|-------------|
| 12 6L93429 | 18 x 100 mm | 17,62 zł | 21,68 zł |

Uwaga: Narzędzie nie jest objęte dożywotnią gwarancją.



ZESTAW 10 OSTRZY ŁAMANYCH (pasują do noży ST93424A, ST93426SC, ST93481)

| KOD TOWARU | SZEROKOŚĆ OSTRZA | CENA NETTO | CENA BRUTTO |
|--------------|------------------|------------|-------------|
| - ST93432A | 9 x 80 mm | 6,53 zł | 8,04 zł |

Uwaga: Narzędzie nie jest objęte dożywotnią gwarancją.



ZESTAW 10 OSTRZY ŁAMANYCH (pasują do noży ST93442, ST93425, ST93428, STST93429, ST93482)

| KOD TOWARU | SZEROKOŚĆ OSTRZA | CENA NETTO | CENA BRUTTO |
|--------------|------------------|------------|-------------|
| - ST93433A | 18 x 100 mm | 10,93 zł | 13,44 zł |

Uwaga: Narzędzie nie jest objęte dożywotnią gwarancją.



ZESTAW 10 OSTRZY TRAPEZOWYCH (pasują do noży ST93441SC, ST93442SC, ST93443SC, ST93446SC, ST93485, ST93486)

| KOD TOWARU | SZEROKOŚĆ OSTRZA | CENA NETTO | CENA BRUTTO |
|--------------|------------------|------------|-------------|
| - ST93434A | 19 x 60 mm | 10,93 zł | 13,44 zł |

Uwaga: Narzędzie nie jest objęte dożywotnią gwarancją.



NITOWNICA DO NITÓW ALUMINOWYCH, MIEDZIANYCH, STALOWYCH I NIERDZEWANYCH - 2,4/3,2/4,0/4,8 MM

| KOD TOWARU | GRUBOŚĆ [mm] | DŁUGOŚĆ [mm] | SZEROKOŚĆ [mm] | CENA NETTO | CENA BRUTTO |
|---------------|--------------|--------------|----------------|------------|-------------|
| 6 ST90501SC | 28 | 210 | 95 | 86,36 zł | 106,22 zł |

Uwaga: Narzędzie nie jest objęte dożywotnią gwarancją.



PISTOLET DO PRZEDMUCHIWANIA

| KOD TOWARU | ROZMIAR | CENA NETTO | CENA BRUTTO |
|---------------|---------|------------|-------------|
| 5 ST97221SC | 100 mm | 89,35 zł | 109,91 zł |
| 5 ST97222SC | 250 mm | 119,16 zł | 146,57 zł |



KĄTOWNIK PRZYMIAR 150MM

| KOD TOWARU | ROZMIAR | CENA NETTO | CENA BRUTTO |
|---------------|---------|------------|-------------|
| 1 GL91410ME | 150 mm | 38,66 zł | 47,55 zł |

Uwaga: Narzędzie nie jest objęte dożywotnią gwarancją.



TAŚMA MIERNICZA

| KOD TOWARU | ROZMIAR | CENA NETTO | CENA BRUTTO |
|----------------|-----------|------------|-------------|
| 12 ST91312ME | 3m x 13mm | 20,19 zł | 24,83 zł |

Uwaga: Narzędzie nie jest objęte dożywotnią gwarancją.



GUMOWA TAŚMA MIERNICZA

| KOD TOWARU | ROZMIAR | CENA NETTO | CENA BRUTTO |
|----------------|-----------|------------|-------------|
| 12 GL91333SM | 3m x 16mm | 20,19 zł | 24,83 zł |

Uwaga: Narzędzie nie jest objęte dożywotnią gwarancją.



TAŚMA MIERNICZA Z KARABIŃCZYKIEM

| KOD TOWARU | ROZMIAR | CENA NETTO | CENA BRUTTO |
|---------------|--------------|------------|-------------|
| 12 ST91311E | 2 m x 13 mm | 18,76 zł | 23,08 zł |
| 12 ST91312E | 3 m x 16 mm | 21,61 zł | 26,58 zł |
| 6 ST91315E | 5 m x 25 mm | 32,45 zł | 39,91 zł |
| 4 ST91317E | 10 m x 25 mm | 59,25 zł | 72,87 zł |

- taśma miernicza z zintegrowanym karabińczykiem, który ułatwia przenoszenie lub przechowywanie taśmy
- obudowa ABS zapewnia większą wytrzymałość i odporność na uderzenia
- dwustronna skala z oznaczeniami pomiarowymi na taśmie
- taśma pokryta nylonem zapewnia dłuższą żywotność i redukcję odbłasków
- blokada taśmy utrzymuje ją na dowolnej długości a wyjątkowo szeroki przycisk blokujący można z łatwością przesunąć kciukiem
- automatyczny powrót taśmy

Uwaga: Narzędzie nie jest objęte dożywotnią gwarancją.



TAŚMA ZWIJANA Z WŁÓKNA SZKLANEGO

| KOD TOWARU | ROZMIAR | CENA NETTO | CENA BRUTTO |
|-------------|--------------|------------|-------------|
| 5 ST91361ME | 15 m x 13 mm | 46,65 zł | 57,37 zł |
| 5 ST91362ME | 30 m x 13 mm | 70,14 zł | 86,27 zł |
| 5 ST91363ME | 50 m x 13 mm | 111,20 zł | 136,77 zł |

- Taśma z włókna szklanego
- Wyraźne, łatwe do odczytania cyfry
- Skala metryczna i calowa
- Wysokiej jakości bęben nawijający zapewnia płynne zwijanie taśmy
- Powłoka UV wydłuża żywotność ostrza i jego oznaczeń

Uwaga: Narzędzie nie jest objęte dożywotnią gwarancją.

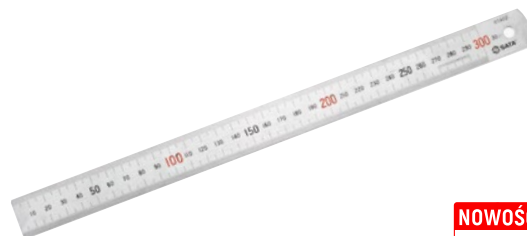

PRZYMIAR LINIOWY STAL NIERDZEWNA HARTOWANA /GRAWER

| KOD TOWARU | ROZMIAR | CENA NETTO | CENA BRUTTO |
|------------|---------|------------|-------------|
| 9 ST91402 | 300 mm | 19,90 zł | 24,48 zł |
| 9 ST91403 | 500 mm | 34,16 zł | 42,01 zł |

- Produkt wykonany ze stali nierdzewnej dla zwiększonej wytrzymałości i trwałości
- Wyraźne podziały oznaczone po obu stronach na obu krawędziach
- Głęboko wryte trwałe oznaczenia w kolorach czarnym i czerwonym dla łatwego odczytu oraz odporności na zużycie.

Uwaga: Narzędzie nie jest objęte dożywotnią gwarancją.

DALMIERZ LASEROWY

- Dokładność pomiaru +/- 3 mm
- Kompaktowy rozmiar dla wygodnego transportu i przechowywania
- Jedno przyciskowe sterowanie dla łatwej obsługi
- Wyświetlacz z podświetleniem HD jasno prezentuje dane
- Wytrzymała obudowa dla trwałości
- Automatyczne wyłączenie w celu oszczędzania energii

Uwaga: Narzędzie nie jest objęte dożywotnią gwarancją.

| KOD TOWARU | ZAKRES POMIARU | JEDNOSTKI | TYP LASERA | CENA NETTO | CENA BRUTTO |
|------------|----------------|-------------|-------------------------|------------|-------------|
| 6 ST62709 | 30 M | m / ft + in | 630 - 670 nm, < 1 mW | 184,75 zł | 227,24 zł |



DALMIERZ LASEROWY Z FUNKCJĄ POMIARU KĄTÓW

- Dokładność pomiaru +/- 2 mm
- Funkcja pomiaru kątów
- Wyświetlacz zdolny do jednoczesnego wyświetlania 5 linii danych do porównań
- Zapisuje do 20 zestawów danych historycznych
- Sygnał dźwiękowy informuje, kiedy pomiar został zarejestrowany
- Łatwe ładowanie za pomocą standardowego kabla micro USB
- Automatyczne wyłączenie w celu oszczędzania energii.

Uwaga: Narzędzie nie jest objęte dożywotnią gwarancją.

| KOD TOWARU | ZAKRES POMIARU | JEDNOSTKI | TYP LASERA | CENA NETTO | CENA BRUTTO |
|------------|----------------|------------------|-------------------------|------------|-------------|
| 1 ST62712 | 60 M | m /ft/ in /ft+in | 630 - 670 nm, < 1 mW | 369,55 zł | 454,55 zł |
| 1 ST62713 | 100 M | m /ft/ in /ft+in | 630 - 670 nm, < 1 mW | 501,55 zł | 616,91 zł |





SUWMIARKA

| KOD TOWARU | ZAKRES | DOKŁADNOŚĆ | CENA NETTO | CENA BRUTTO |
|---------------|----------|------------|------------|-------------|
| 6 ST91502SC | 0-200 mm | ±0.03 mm | 304,96 zł | 375,11 zł |

- Wykonane ze stali nierdzewnej dla wysokiej dokładności pomiaru
- Do pomiaru otworów wewnętrznych, obwodu zewnętrznego oraz głębokości
- Dostarczane w wysokiej jakości plastikowym etui ABS.

Uwaga: Narzędzie nie jest objęte dożywotnią gwarancją.



SUWMIARKA ELEKTRONICZNA

| KOD TOWARU | ZAKRES | DOKŁADNOŚĆ | CENA NETTO | CENA BRUTTO |
|---------------|----------|------------|------------|-------------|
| 6 ST91512SC | 0-200 mm | ±0.03 mm | 398,88 zł | 490,63 zł |

- Wykonane ze stali nierdzewnej dla wysokiej dokładności pomiaru
- Do pomiaru otworów wewnętrznych, obwodu zewnętrznego oraz głębokości
- Dostarczane w wysokiej jakości plastikowym etui ABS.

Uwaga: Narzędzie nie jest objęte dożywotnią gwarancją.



6-CZĘŚCIOWY MINI ZESTAW WKRĘTAKÓW PRECYZYJNYCH (PHILLIPS, TORX)

| KOD TOWARU | CENA NETTO | CENA BRUTTO |
|--------------|------------|-------------|
| 10 ST03142 | 50,88 zł | 62,58 zł |

- 2- Phillips #00, #0
- 4- TORX® T5, T6, T7, T8

Uwaga: Narzędzie nie jest objęte dożywotnią gwarancją.



6-CZĘŚCIOWY MINI ZESTAW WKRĘTAKÓW (PHILLIPS, SLOTTED)

| KOD TOWARU | CENA NETTO | CENA BRUTTO |
|----------------|------------|-------------|
| 10 ST03141ST | 50,88 zł | 62,58 zł |

- 3- Phillips #00, #0, #1
- 3- Slotted 1.6 mm, 2.0 mm, 2.4 mm

Uwaga: Narzędzie nie jest objęte dożywotnią gwarancją.



SMAROWNICA RĘCZNA PISTOLETOWA

| KOD TOWARU | POJEMNOŚĆ | CENA NETTO | CENA BRUTTO |
|--------------|---------------------|------------|-------------|
| 12 ST97201 | 100 cm ³ | 104,86 zł | 128,97 zł |

- Smarownica ręczna pistoletowa ze szczelnym zbiornikiem oleju o pojemności 100 cm³
- Unikatowy zawór zwrotny zapobiega cofaniu smaru do zbiornika oraz jego samoczynnemu wyciekaniu
- Utwardzona sprężyna zapewnia stały nacisk
- Kompaktowa i lekka konstrukcja zmniejsza zmęczenie użytkownika
- Ciśnienie robocze smarownicy wynosi 200 bar, ciśnienie maksymalne 270 bar

Uwaga: Produkt nie podlega dożywotniej gwarancji



SMAROWNICA RĘCZNA

| KOD TOWARU | POJEMNOŚĆ | CENA NETTO | CENA BRUTTO |
|--------------|--------------------|------------|-------------|
| 12 ST97203 | 400cm ³ | 185,40 zł | 228,04 zł |

- Smarownica ręczna ze szczelnym zbiornikiem oleju o pojemności 400 cm³
- Specjalna blokada tłoka do bezpiecznego i wygodnego napełniania
- Unikatowy zawór zwrotny zapobiega cofaniu smaru do zbiornika oraz jego samoczynnemu wyciekaniu
- Wysokiej jakości stalowa rękojeść z wygodnym gumowym uchwytem
- Utwardzona sprężyna zapewnia stały nacisk
- Ciśnienie robocze smarownicy wynosi 300 bar, ciśnienie maksymalne 700 bar

Uwaga: Produkt nie podlega dożywotniej gwarancji



SMAROWNICA RĘCZNA

| KOD TOWARU | POJEMNOŚĆ | CENA NETTO | CENA BRUTTO |
|---------------|--------------------|------------|-------------|
| 10 ST97204A | 600cm ³ | 222,51 zł | 273,69 zł |

- Smarownica ręczna ze szczelnym zbiornikiem oleju o pojemności 600 cm³
- Specjalna blokada tłoka do bezpiecznego i wygodnego napełniania
- Unikatowy zawór zwrotny zapobiega cofaniu smaru do zbiornika oraz jego samoczynnemu wyciekaniu
- Specjalny filtr, który zapobiega zablokowaniu przez zanieczyszczenia oleju
- Wysokiej jakości stalowa rękojeść z wygodnym gumowym uchwytem
- Utwardzona sprężyna zapewnia stały nacisk
- Ciśnienie robocze smarownicy wynosi 480 bar, ciśnienie maksymalne 700 bar
- Zastosowanie: maszyny budowlane tj. koparki, dźwigi i walce drogowe; średnie i duże pojazdy, tj. samochody osobowe i ciężarowe; różnego rodzaju maszyny i urządzenia (np. windy), które wymagają regularnego smarowania i konserwacji

Uwaga: Produkt nie podlega dożywotnej gwarancji



ŁOM Z OBROTOWĄ GŁOWICĄ

| KOD TOWARU | ROZMIAR | CENA NETTO | CENA BRUTTO |
|-------------|---------|------------|-------------|
| 1 ST92568 | 33" | 340,36 zł | 418,64 zł |
| 2 ST92569 | 8", 16" | 247,50 zł | 304,43 zł |

Uwaga: Narzędzie nie jest objęte dożywotną gwarancją.



SZPACHELKA STALOWA Z DREWNIANYM UCHWYTEM

| KOD TOWARU | CENA NETTO | CENA BRUTTO |
|----------------|------------|-------------|
| 12 ST95201ST | 25,75 zł | 31,68 zł |

Uwaga: Narzędzie nie jest objęte dożywotną gwarancją. Ulega zużyciu podczas użytkowania.



ZESTAW 5 ELEMENTÓW - GRZECHOTKA 3/8" I AKCESORIA DO GWINTOWNIKÓW

| KOD TOWARU | ROZMIAR | CENA NETTO | CENA BRUTTO |
|-------------|---------|------------|-------------|
| 5 ST50402 | 3/8" | 259,06 zł | 318,64 zł |



NITOWNICA DŹWIGNIOWA 13" Z POJEMNIKIEM NA ODPADY

| KOD TOWARU | DŁUGOŚĆ | CENA NETTO | CENA BRUTTO |
|-------------|---------|------------|-------------|
| 8 ST90502 | 13" | 160,59 zł | 197,53 zł |

- Nitownica dźwigniowa o długości 13", wyposażona w plastikową butelkę do zbierania odpadów pozwala na łatwą utylizację zużytych nitów
- Wytrzymała konstrukcja stalowa
- Antypoślizgowy uchwyt zapewnia większą moc do wyciągania nitów
- Nitownica pozwala na pracę z nitami do 6,4 mm [1/4"]

Uwaga: Produkt nie podlega dożywotnej gwarancji



NITOWNICA DŹWIGNIOWA 11" Z POJEMNIKIEM NA ODPADY

| KOD TOWARU | DŁUGOŚĆ | CENA NETTO | CENA BRUTTO |
|--------------|---------|------------|-------------|
| 10 ST90504 | 11" | 148,28 zł | 182,39 zł |

- Nitownica dźwigniowa o długości 11", wyposażona w plastikową butelkę do zbierania odpadów pozwala na łatwą utylizację zużytych nitów
- Wytrzymała konstrukcja stalowa
- Antypoślizgowy uchwyt zapewnia większą moc do wyciągania nitów
- Nitownica pozwala na pracę z nitami do 4,8 mm [3/16"]

Uwaga: Produkt nie podlega dożywotnej gwarancji



KLUCZ ŁAŃCUCHOWY DO RUR

| KOD TOWARU | ROZMIAR | ZAKRES [mm] | CENA NETTO | CENA BRUTTO |
|-------------|---------|--------------|------------|-------------|
| 4 ST97451SC | 12" | 55.0 - 110.0 | 119,16 zł | 146,57 zł |
| 4 ST97452SC | 15" | 60.0 - 130.0 | 179,00 zł | 220,18 zł |

- Doskonale do ciasnych miejsc, do których zwykłe klucze do rur nie docierają
- Wysoko widoczne oznaczenia stemplowane umożliwiają szybkie identyfikowanie rozmiaru
- Jasne wykończenie chromowane, w pełni polerowane, łatwo się czyści i jest odporne na korozję
- Wykonane ze stali dla większej wytrzymałości i dłuższej trwałości.



KRZESŁO WARSZTATOWE Z TACKAMI MAGNETYCZNYMI

| KOD TOWARU | CENA NETTO | CENA BRUTTO |
|------------|------------|-------------|
| 1 ST95440 | 693,42 zł | 852,91 zł |

- Regulowane siedzenie z amortyzatorem pneumatycznym
- 5 wymiowych tac magnetycznych na podstawie krzesła zapewnia wygodną opcję przechowywania.
- Solidne gumowe siedzisko odporne na oleje i rozpuszczalniki.
- Siedzisko obraca się o 360° dla dodatkowej mobilności.
- Prosty i szybki montaż bez użycia narzędzi.
- Wymiary 430 x 430 x 550 mm

Uwaga: Narzędzie nie jest objęte dożywotnią gwarancją. Ulega zużyciu podczas użytkowania.



LEŻANKA WARSZATOWA MAGNETYCZNA 40"

| KOD TOWARU | CENA NETTO | CENA BRUTTO |
|------------|------------|-------------|
| 1 ST95441 | 693,42 zł | 852,91 zł |

- Ergonomiczna leżanka z tackami magnetycznymi do wygodnego przechowywania
- Trwała, lekka konstrukcja i sześć kółek zapewniają większą mobilność
- Metalowe płytki obok zagłówka do łatwego montażu świateł magnetycznych
- Nośność 135 kg
- Podkładka pod plecy i zagłówek wykonane z wytrzymałego wzmocnionego włókna
- Kółka z łożyskami kulkowymi redukują wibracje
- Wklęsła konstrukcja zapewnia wysoki komfort i ergonomiczną obsługę
- Podkładka pod plecy i zagłówek wykonane z wytrzymałego wzmocnionego włókna

Uwaga: Narzędzie nie jest objęte dożywotnią gwarancją. Ulega zużyciu podczas użytkowania.



PODPORY DO POJAZDÓW /KOBYŁKI – ZESTAW 2 SZT.

| KOD TOWARU | UDŹWIG | CENA NETTO | CENA BRUTTO |
|-------------|--------|------------|-------------|
| 1 STAE5825L | 2T | 210,93 zł | 259,45 zł |
| 1 STAE5826L | 3T | 239,44 zł | 294,52 zł |
| 1 STAE5827L | 6T | 478,94 zł | 589,10 zł |

- Solidna i mocna, spawana konstrukcja stalowa
- Regulacja wysokości za pomocą mechanizmu zębatkowo-zapadkowego, daje możliwość 10 różnych ustawień wysokości
- Posiadają podwójną blokadę z bolcem zabezpieczającym dla zapewnienia dodatkowej ochrony podczas pracy pod pojazdem
- Zapadka z przeciwwagą bezpiecznie blokuje zębatkę mechanizmu
- Jednoczęściowa, wielopozycyjna zębatka z żeliwa sferoidalnego

Uwaga: Narzędzie nie jest objęte dożywotnią gwarancją.

Ulega zużyciu podczas użytkowania. Maksymalna nośność każdej pary podpór nie może przekraczać nośności znamionowej pojedynczej podpory.

PRZEMYSŁOWE OŚWIETLENIE ROBOCZE



LAMPA PRZEMYSŁOWA SKŁADANA Z MOŻLIWOŚCIĄ ŁADOWANIA BEZPRZEWODOWO 400 LUMENÓW

|  | KOD TOWARU | CENA NETTO | CENA BRUTTO |
|---|------------|------------|-------------|
| 20 | ST90620 | 277,74 zł | 341,63 zł |

- Podwójne diody LED o mocy 400 lumenów (światło przednie) i 70 lumenów (światło górne) zapewniają oświetlenie o dużej intensywności
- Ultra cienka głowica lampy ze stopu aluminium ułatwia pracę w ciasnych przestrzeniach
- Elastyczna konstrukcja głowicy otwiera się o 180° i obraca o 180° aby precyzyjnie skierować wiązkę światła
- Lekka i trwała konstrukcja odporna na kurz i wilgoć - klasa ochrony IP20
- Wydajna taśma LED wykonana w technologii COB (chip-on-board)
- Magnes na podstawie i z tyłu lampy oraz obrotowy hak 180° dla łatwego ustawienia w dowolnej pozycji i obsługi bez użycia rąk
- Poziom baterii wskazywany przez wyświetlacz LED
- Akumulator litowo-jonowy ładowany przez USB zapewnia do 8 godzin pracy - 3 godziny pracy światło przednie / 8 godzin pracy światło górne



LAMPA PRZEMYSŁOWA SKŁADANA Z MOŻLIWOŚCIĄ ŁADOWANIA BEZPRZEWODOWO 600 LUMENÓW

|  | KOD TOWARU | CENA NETTO | CENA BRUTTO |
|---|------------|------------|-------------|
| 50 | ST90608 | 345,78 zł | 425,31 zł |

- Podwójne diody LED o mocy 600 lumenów (światło przednie) i 100 lumenów (światło górne) zapewniają oświetlenie o dużej intensywności
- Akumulator litowo-jonowy ładowany bezprzewodowo lub przez USB, zapewnia do 10 godzin pracy - 3 godziny pracy światło przednie / 10 godzin pracy światło górne
- Ultra cienka głowica lampy ze stopu aluminium ułatwia pracę w ciasnych przestrzeniach
- Odporna na kurz i wodę konstrukcja IP54, wygodna do użytku na zewnątrz
- Elastyczna konstrukcja głowicy, która otwiera się o 180° i obraca o 270° aby precyzyjnie skierować wiązkę światła



LAMPA PRZEMYSŁOWA Z MOŻLIWOŚCIĄ ŁADOWANIA BEZPRZEWODOWO 300 LUMENÓW

| KOD TOWARU | CENA NETTO | CENA BRUTTO |
|--------------|------------|-------------|
| 34 ST90606 | 241,89 zł | 297,52 zł |

- Podwójne diody LED o mocy 300 lumenów (światło przednie) i 100 lumenów (światło górne) zapewniają oświetlenie o dużej intensywności
- Akumulator litowo-jonowy ładowany bezprzewodowo lub przez USB, zapewnia do 6 godzin pracy - 3 godziny pracy światło przednie / 6 godzin pracy światło górne
- Odporna na kurz i wodę konstrukcja IP65, wygodna do użytku na zewnątrz
- Kieszonkowa, lekka konstrukcja jest łatwa do przenoszenia i przechowywania
- Konstrukcja pozwala lampę złożyć lub ustawić pod różnymi kątami
- Wydajna taśma LED wykonana w technologii COB (chip-on-board)
- Magnes w podstawie i z tyłu lampy oraz obrotowy hak 360° dla łatwego ustawienia w dowolnej pozycji i obsługi bez użycia rąk
- Poziom baterii wskazywany przez wyświetlacz LED



LAMPA PRZEMYSŁOWA Z MOŻLIWOŚCIĄ ŁADOWANIA BEZPRZEWODOWO 600 LUMENÓW

| KOD TOWARU | CENA NETTO | CENA BRUTTO |
|-------------|------------|-------------|
| - ST90607 | 298,92 zł | 367,67 zł |

- Podwójne diody LED o mocy 600 lumenów (światło przednie) i 100 lumenów (światło górne) zapewniają oświetlenie o dużej intensywności
- Akumulator litowo-jonowy ładowany bezprzewodowo lub przez USB, zapewnia do 10 godzin pracy - 3 godziny pracy światło przednie / 10 godzin pracy światło górne
- Odporna na kurz i wodę konstrukcja IP65, wygodna do użytku na zewnątrz
- Kieszonkowa, lekka konstrukcja jest łatwa do przenoszenia i przechowywania
- Konstrukcja pozwala lampę złożyć lub ustawić pod różnymi kątami
- Wydajna taśma LED wykonana w technologii COB (chip-on-board)
- Magnes w podstawie i z tyłu lampy oraz obrotowy hak 360° dla łatwego ustawienia w dowolnej pozycji i obsługi bez użycia rąk
- Poziom baterii wskazywany przez wyświetlacz LED



LAMPA PRZEMYSŁOWA, WODOODPORNĄ, 1000 LUMENÓW

| KOD TOWARU | CENA NETTO | CENA BRUTTO |
|-------------|------------|-------------|
| - ST90613 | 291,53 zł | 358,58 zł |

- Diody LED o mocy 1000 lumenów zapewniają oświetlenie o dużej intensywności
- Dwa poziomy ustawienia natężenia światła - 50% i 100% jasność
- Akumulator litowo-jonowy ładowany przez USB, zapewnia do 3 godzin pracy przy 100% mocy oświetlenia
- Odporna na kurz i wodę konstrukcja IP65, wygodna do użytku na zewnątrz
- Konstrukcja pozwala lampę złożyć lub ustawić pod różnymi kątami
- Wydajna taśma LED wykonana w technologii COB (chip-on-board)



LAMPA PRZEMYSŁOWA, WODOODPORNĄ, 2000 LUMENÓW

| KOD TOWARU | CENA NETTO | CENA BRUTTO |
|-------------|------------|-------------|
| - ST90614 | 440,06 zł | 541,28 zł |

- Diody LED o mocy 2000 lumenów zapewniają oświetlenie o dużej intensywności
- Dwa poziomy ustawienia natężenia światła - 50% i 100% jasność
- Akumulator litowo-jonowy ładowany przez USB, zapewnia do 3 godzin pracy przy 100% mocy oświetlenia
- Odporna na kurz i wodę konstrukcja IP65, wygodna do użytku na zewnątrz
- Konstrukcja pozwala lampę złożyć lub ustawić pod różnymi kątami
- Wydajna taśma LED wykonana w technologii COB (chip-on-board)



ŁADOWARKA BEZPRZEWODOWA Z JEDNYM WYJŚCIEM

| KOD TOWARU | CENA NETTO | CENA BRUTTO |
|-------------|------------|-------------|
| - ST90609 | 166,99 zł | 205,39 zł |

- Magnes w podstawie i z tyłu dla łatwego pozycjonowania i obsługi bez użycia rąk.
- Bateria litowo-jonowa ładowana przez USB
- Funkcja ładowania bezprzewodowego kompatybilna z telefonami komórkowymi



ŁADOWARKA BEZPRZEWODOWA Z PODWÓJNYM WYJŚCIEM

| KOD TOWARU | CENA NETTO | CENA BRUTTO |
|-------------|------------|-------------|
| - ST90610 | 242,16 zł | 297,86 zł |

- Magnes w podstawie i z tyłu dla łatwego pozycjonowania i obsługi bez użycia rąk.
- Bateria litowo-jonowa ładowana przez USB
- Funkcja ładowania bezprzewodowego kompatybilna z telefonami komórkowymi

SKRZYNIĘ NARZĘDZIOWE





SKRZYNIA NARZĘDZIOWA BEZ WYPOSAŻENIA

| KOD TOWARU | SZEROKOŚĆ [mm] | GŁĘBOKOŚĆ [mm] | WYSOKOŚĆ [mm] | CENA NETTO | CENA BRUTTO |
|---------------|----------------|----------------|---------------|------------|-------------|
| 1 ST95101SC | 360 | 150 | 115 | 138,06 zł | 169,81 zł |

- Wykonane z galwanizowanej stali, zabezpieczonej przed korozją
- 0.8 mm grubość ścianek korpusu
- Mocny i komfortowy uchwyt

Uwaga: Narzędzie nie jest objęte dożywotnią gwarancją.



SKRZYNIA NARZĘDZIOWA BEZ WYPOSAŻENIA

| KOD TOWARU | SZEROKOŚĆ [mm] | GŁĘBOKOŚĆ [mm] | WYSOKOŚĆ [mm] | CENA NETTO | CENA BRUTTO |
|----------------|----------------|----------------|---------------|------------|-------------|
| 1 ST95103ASC | 508 | 218 | 243 | 345,51 zł | 424,98 zł |

- Wykonane z galwanizowanej stali, zabezpieczonej przed korozją
- 0.8 mm grubość ścianek korpusu
- Mocny i komfortowy uchwyt

Uwaga: Narzędzie nie jest objęte dożywotnią gwarancją.



SKRZYNIA NARZĘDZIOWA ROZKŁADANA BEZ WYPOSAŻENIA

| KOD TOWARU | SZEROKOŚĆ [mm] | GŁĘBOKOŚĆ [mm] | WYSOKOŚĆ [mm] | CENA NETTO | CENA BRUTTO |
|----------------|----------------|----------------|---------------|------------|-------------|
| 1 ST95104ASC | 430 | 200 | 200 | 189,95 zł | 233,63 zł |

- Wykonane z galwanizowanej stali, zabezpieczonej przed korozją
- 0.9 mm grubość ścianek korpusu
- Mocny i komfortowy uchwyt

Uwaga: Narzędzie nie jest objęte dożywotnią gwarancją.



15" SKRZYNKA NARZĘDZIOWA Z TWORZYWA

| KOD TOWARU | SZEROKOŚĆ [mm] | GŁĘBOKOŚĆ [mm] | WYSOKOŚĆ [mm] | CENA NETTO | CENA BRUTTO |
|---------------|----------------|----------------|---------------|------------|-------------|
| 6 ST95161SC | 385 | 202 | 140 | 103,38 zł | 127,16 zł |

- Skrzynka wykonana z materiału PP odpornego na uderzenia
- Uchwyt oraz zamknięcie wykonane z silnego materiału ABS
- Rozmiar: 15"

Uwaga: Narzędzie nie jest objęte dożywotnią gwarancją.



16" SKRZYNKA NARZĘDZIOWA Z TWORZYWA

| KOD TOWARU | SZEROKOŚĆ [mm] | GŁĘBOKOŚĆ [mm] | WYSOKOŚĆ [mm] | CENA NETTO | CENA BRUTTO |
|---------------|----------------|----------------|---------------|------------|-------------|
| 6 ST95162SC | 400 | 225 | 203 | 202,55 zł | 249,14 zł |

- Skrzynka wykonana z materiału PP odpornego na uderzenia
- Uchwyt oraz zamknięcie wykonane z silnego materiału ABS
- Tace z podziałami w komplet

Uwaga: Narzędzie nie jest objęte dożywotnią gwarancją.



21" SKRZYNKA NARZĘDZIOWA Z TWORZYWA

| KOD TOWARU | SZEROKOŚĆ [mm] | GŁĘBOKOŚĆ [mm] | WYSOKOŚĆ [mm] | CENA NETTO | CENA BRUTTO |
|-------------|----------------|----------------|---------------|------------|-------------|
| 6 GL95164 | 530 | 253 | 220 | 293,56 zł | 361,08 zł |

- Skrzynka wykonana z materiału PP odpornego na uderzenia
- Uchwyt oraz zamknięcie wykonane z silnego materiału ABS
- Tace z podziałami w komplet

Uwaga: Narzędzie nie jest objęte dożywotnią gwarancją.



24" WALIZKA NARZĘDZIOWA ALUMINIOWA

| KOD TOWARU | SZEROKOŚĆ [mm] | GŁĘBOKOŚĆ [mm] | WYSOKOŚĆ [mm] | CENA NETTO | CENA BRUTTO |
|-------------|----------------|----------------|---------------|------------|-------------|
| 1 GL03621 | 490 | 420 | 230 | 979,44 zł | 1 204,72 zł |

- Walizka może pomieścić 40kg i nadal swobodnie jeździć
- Odporność na uderzenia wewnątrz do 300KG, odporność na uderzenie powierzchnia 100KG
- Wewnętrzne podziały dobrze porządkują wnętrze walizki
- Konstrukcja podwójnej blokady i anti-shock EVR, wysiędźka wewnętrzna dla lepszego zabezpieczenia.

Uwaga: Narzędzie nie jest objęte dożywotnią gwarancją.



TORBA NARZĘDZIOWA NA KÓŁKACH

| KOD TOWARU | WAGA | CENA NETTO | CENA BRUTTO |
|-------------|------|------------|-------------|
| 1 GL95188 | 6 kg | 576,00 zł | 708,48 zł |

- Wzmocnione kieszenie wewnętrzne
- Wykonane z tkaniny wodoodpornej

Uwaga: Narzędzie nie jest objęte dożywotnią gwarancją.



ORGANIZER NARZĘDZIOWY NA PASEK, 4 KIESZENIE

| KOD TOWARU | SZEROKOŚĆ [mm] | WYSOKOŚĆ [mm] | CENA NETTO | CENA BRUTTO |
|--------------|----------------|---------------|------------|-------------|
| 10 ST95211 | 110 | 235 | 22,70 zł | 27,92 zł |

- Kieszenie o wielu rozmiarach dla maksymalnej organizacji
- Nylonowa konstrukcja o gęstości 900 zapewnia wytrzymałość i trwałość

Uwaga: Narzędzie nie jest objęte dożywotnią gwarancją.



ORGANIZER NARZĘDZIOWY NA PASEK, 8 KIESZENI

| KOD TOWARU | SZEROKOŚĆ [mm] | WYSOKOŚĆ [mm] | CENA NETTO | CENA BRUTTO |
|----------------|----------------|---------------|------------|-------------|
| 10 ST95213SC | 320 | 250 | 81,37 zł | 100,09 zł |

- Kieszenie o różnych rozmiarach dają wiele możliwości przechowywania narzędzi
- Organizer wykonany z wytrzymałego materiału dla większej trwałości produktu

Uwaga: Narzędzie nie jest objęte dożywotnią gwarancją.



TORBA NARZĘDZIOWA WODOODPORNĄ 13"

| KOD TOWARU | SZEROKOŚĆ [mm] | GŁĘBOKOŚĆ [mm] | WYSOKOŚĆ [mm] | CENA NETTO | CENA BRUTTO |
|--------------|----------------|----------------|---------------|------------|-------------|
| 10 ST95181 | 330 | 215 | 250 | 114,90 zł | 141,33 zł |

- wodoodporny materiał
- zamek błyskawiczny wysokiej jakości
- 6 wzmocnionych kieszeni po stronie zewnętrznej dla maksymalnej trwałości
- 6 kieszeni wewnątrz torby i 8 kieszeni na zewnątrz (w tym 6 wzmocnionych) dla dobrej organizacji pracy
- antypoślizgowe uchwyty i regulowane wysiędźki na ramię, aby zapewnić maksymalny komfort

Uwaga: Narzędzie nie jest objęte dożywotnią gwarancją.



TORBA NARZĘDZIOWA WODOODPORNĄ 16"

| KOD TOWARU | SZEROKOŚĆ [mm] | GŁĘBOKOŚĆ [mm] | WYSOKOŚĆ [mm] | CENA NETTO | CENA BRUTTO |
|----------------|----------------|----------------|---------------|------------|-------------|
| 10 ST95182SC | 380 | 300 | 260 | 149,57 zł | 183,98 zł |

- wodoodporny materiał
- zamek błyskawiczny wysokiej jakości
- 6 wzmocnionych kieszeni po stronie zewnętrznej dla maksymalnej trwałości
- 6 kieszeni wewnątrz torby i 8 kieszeni na zewnątrz (w tym 6 wzmocnionych) dla dobrej organizacji pracy
- antypoślizgowe uchwyty i regulowane wysiędźki na ramię, aby zapewnić maksymalny komfort

Uwaga: Narzędzie nie jest objęte dożywotnią gwarancją.



TORBA NARZĘDZIOWA WODOODPORNĄ 17"

| KOD TOWARU | SZEROKOŚĆ [mm] | GŁĘBOKOŚĆ [mm] | WYSOKOŚĆ [mm] | CENA NETTO | CENA BRUTTO |
|----------------|----------------|----------------|---------------|------------|-------------|
| 10 ST95184SC | 440 | 330 | 300 | 178,37 zł | 219,40 zł |

Narzędzia nie występują w zestawie

Uwaga: Narzędzie nie jest objęte dożywotnią gwarancją.



TACKA SILIKONOWA NA NARZĘDZIA

| KOD TOWARU | SZEROKOŚĆ [mm] | GŁĘBOKOŚĆ [mm] | WYSOKOŚĆ [mm] | CENA NETTO | CENA BRUTTO |
|-------------|----------------|----------------|---------------|------------|-------------|
| 6 ST95442 | 330 | 190 | 23 | 125,40 zł | 154,24 zł |

Uwaga: Narzędzie nie jest objęte dożywotnią gwarancją.



PLECAK

| KOD TOWARU | SZEROKOŚĆ [mm] | GŁĘBOKOŚĆ [mm] | WYSOKOŚĆ [mm] | CENA NETTO | CENA BRUTTO |
|---------------|----------------|----------------|---------------|------------|-------------|
| 6 ST95198SC | 350 | 200 | 450 | 287,86 zł | 354,06 zł |

Uwaga: Narzędzie nie jest objęte dożywotnią gwarancją.





SKRZYŃKA NARZĘDZIOWA ROZKŁADANA Z WYPOSAŻENIEM - 70 ELEMENTÓW

| KOD TOWARU | SZEROKOŚĆ [mm] | GŁĘBOKOŚĆ [mm] | WYSOKOŚĆ [mm] | CENA NETTO | CENA BRUTTO |
|------------------|----------------|----------------|---------------|------------|-------------|
| 1 ST95104A70-6 | 430 | 200 | 200 | 1423,34 zł | 1750,71 zł |

- 1 - Skrzynia narzędziowa rozkładana
- 1 - Profesjonalna grzechotka szybkoociekająca 1/2"
- 17 - Nasadka 6-kąt. 1/2" - 8, 9, 10, 11, 12, 13, 14, 17, 19, 20, 21, 22, 23, 24, 27, 30, 32 mm
- 3 - Nadadka 6-kąt. długa 1/2" - 17, 19, 21 mm
- 11 - Klucz płasko-oczkowy 8, 9, 10, 11, 12, 13, 14, 17, 19, 21, 24 mm
- 4 - Wkrętaki:
 - płaski 5,0 x 75mm, 6,0 x 150 mm
 - krzyżakowy Phillips #1 x 75mm, #2 x 150 mm
- 1 - Klucz nastawny 12"
- 1 - Szczypce z długimi szczękami 6"
- 1 - Szczypce diagonalne tnące bocznie 6"
- 1 - Szczypce uniwersalne kombinarki 7"
- 1 - Młotek blacharski z drewnianym trzonkiem, waga 680 g
- 28 - Akcesoria:
 - 2 - Przedłużka duplex do nasadek 1/2" - 5", 10"
 - 1 - Przegub uniwersalny do nasadek 1/2"
 - 1 - Pokrętko typu L 1/2"
 - 8 - Klucze trzpieniowe
 - 16 - Szczelinomierz listowy 16 płytek giętych

WÓZKI NARZĘDZIOWE WKŁADY NARZĘDZIOWE



| KOD TOWARU | GL09928 STR. 132 | ST95126_368 STR. 138 | ST95126_239 STR.140 | ST95126_68 STR.142 |
|---|--|---|---|--|
| NAZWA | WÓZEK NARZĘDZIOWY 7 SZUFLAD Z 299 NARZĘDZIAMI | WÓZEK NARZĘDZIOWY 6 SZUFLAD Z 368 NARZĘDZIAMI | WÓZEK NARZĘDZIOWY 6 SZUFLAD Z 239 NARZĘDZIAMI | WÓZEK NARZĘDZIOWY 6 SZUFLAD Z 68 NARZĘDZIAMI IZOLOWANYMI |
|  |  | |  | |
| ILOŚĆ NARZĘDZI | 299 NARZĘDZI | 368 NARZĘDZI | 239 NARZĘDZI | 68 NARZĘDZI VDE |
| ILOŚĆ SZUFLAD | 7 | 6 | 6 | 6 |
| DODATKOWE SCHOWKI | szafka na śrubokręty zamykana na klucz | - | - | - |
| RODZAJ BLATU | blat roboczy pokryty gumową matą | piankowa powłoka stołu roboczego | piankowa powłoka stołu roboczego | piankowa powłoka stołu roboczego |
| KOŁA | 2 skrętne z blokadą i 2 stałe | 2 skrętne z blokadą i 2 stałe | 2 skrętne z blokadą i 2 stałe | 2 skrętne z blokadą i 2 stałe |
| NOŚNOŚĆ WÓZKA | 240 kg | 240 kg | 240 kg | 240 kg |
| RODZA PROWADNIC SZUFLADOWYCH | prowadnice na łożyskach kulkowych | prowadnice na łożyskach kulkowych | prowadnice na łożyskach kulkowych | prowadnice na łożyskach kulkowych |
| ZAWARTOŚĆ | 15 zestawów szufladowych | 6 wkładów piankowych | 5 wkładów piankowych | 3 wkłady piankowe |
| WYMIARY WÓZKA | 680x980x457 | 692x840x468 | 692x840x468 | 692x840x468 |



| ST95125_68 | STR. 144 | ST95121_150 | STR. 146 | GL95109 | STR. 148 | GL95118 | STR. 148 | ST95111SC | STR. 148 |
|--|----------|--|----------|--|----------|---|----------|--|----------|
| WÓZEK NARZĘDZIOWY 4 SZUFLADY I SZAFKA Z 68 NARZĘDZIAMI IZOLOWANYMI | | WÓZEK WARSZTATOWY 5 SZUFLAD Z 150 NARZĘDZIAMI | | WÓZEK NARZĘDZIOWY Z 6 SZUFLADAMI I DREWNIANYM BLATEM | | WÓZEK NARZĘDZIOWY 2 SZUFLADY | | WÓZEK MINI Z ROLETĄ | |
|  | |  | |  | |  | |  | |
| 68 NARZĘDZI VDE | | 150 NARZĘDZI | | - | | - | | - | |
| 4 | | 5 | | 6 | | 2 | | - | |
| otwierana szafka | | - | | otwierana szafka | | szafka na śrubokręty zamykana na klucz, składany stolik | | 3 półki | |
| piankowa powłoka stołu roboczego | | piankowa powłoka stołu roboczego | | blat drewniany | | gumowa, otwierana pokrywa | | blat z tworzywa z organizerem na narzędzia | |
| 2 skrętne z blokadą i 2 stałe | | 2 skrętne z blokadą i 2 stałe | | 2 skrętne z blokadą i 2 stałe | | 2 skrętne z blokadą i 2 stałe | | koła 3" | |
| 240 kg | | 200 kg | | 300 kg | | 150 kg | | 100 kg | |
| prowadnice na łożyskach kulkowych | | prowadnice na łożyskach kulkowych | | prowadnice rolkowe o dużej wytrzymałości | | prowadnice na łożyskach kulkowych | | - | |
| 3 wkłady piankowe | | 6 zestawów szufladowych | | - | | - | | - | |
| 692x840x468 | | 770x896x470 | | 1180x830x480 | | 1336x940x416 | | 635x800x390 | |

WÓZEK WARSZTATOWY Z 7 SZUFLADAMI BEZ WYPOSAŻENIA

- Wzmocniona konstrukcja wózka
- 1,2mm grubość ścianek korpusu
- Wytrzymały uchwyt z PVC pozwala na wygodne przesuwanie wózka
- Korpus ze stali o grubości 1,2 mm zapewnia wytrzymałość i trwałość
- Komora na śrubokręty ułatwiająca wygodne przechowywanie
- Pojemne szuflady o prowadnicach na łożyskach kulkowych
- Dwa obrotowe (z blokadą) i dwa koła stałe
- Nośność szuflady 35 kg
- Nośność wózka 240 kg
- Wymiary szuflady 570 x 375 mm



| KOD TOWARU | SZEROKOŚĆ | GŁĘBOKOŚĆ | WYSOKOŚĆ | CENA NETTO | CENA BRUTTO |
|---------------|-----------|-----------|----------|-------------|-------------|
| 1 ST95107SC | 680 mm | 457 mm | 980 mm | 3 563,35 zł | 4 382,92 zł |

WÓZEK WARSZTATOWY Z 7 SZUFLADAMI WRAZ Z 15 WKŁADKAMI (299 NARZĘDZI)

- 09901 - Zestaw szufladowy 66 kluczy nasadowych 1/4" metrycznych
- 09902 - Zestaw szufladowy 33 części kluczy nasadowych 3/8" metrycznych
- 09903 - Zestaw szufladowy 27 kluczy nasadowych 1/2" metrycznych
- 09904 - Zestaw szufladowy 10 części kluczy płasko-oczkowych metrycznych
- 09905 - Zestaw szufladowy 10 kluczy oczkowo-giętych metrycznych
- 09906 - Zestaw szufladowy 30 kluczy płasko-oczkowych i trzpieniowych metrycznych
- 09907 - Zestaw szufladowy 8 części kluczy płasko-oczkowych metrycznych
- 09909 - Zestaw szufladowy 8 części kluczy nastawnych i szczypiec
- 09910 - Zestaw szufladowy 8 szt. pilników
- 09911 - Zestaw szufladowy 4 szt. szczypiec do pierścieni
- 09912 - Zestaw szufladowy 4 szt. szczypiec
- 09913 - Zestaw szufladowy 13 szt. wkrętaków
- 09914 - Zestaw szufladowy 36 części nasadek udarowych 3/8" i 1/2"
- 09915 - Zestaw szufladowy 26 części nasadek 1/2" metrycznych
- 09925 - Zestaw 19 kluczy płasko-oczkowych z podwójną grzechotką
- 95107 - Wózek narzędziowy z 7 szufladami



| KOD TOWARU | SZEROKOŚĆ | GŁĘBOKOŚĆ | WYSOKOŚĆ | CENA NETTO | CENA BRUTTO |
|-------------|-----------|-----------|----------|--------------|--------------|
| 1 GL09928 | 680 mm | 457 mm | 980 mm | 10 087,45 zł | 12 407,56 zł |



ZESTAW SZUFLADOWY 66 CZĘŚCI KLUCZY NASADOWYCH 1/4" METRYCZNYCH

| KOD TOWARU | SZEROKOŚĆ | GŁĘBOKOŚĆ | WYSOKOŚĆ | CENA NETTO | CENA BRUTTO |
|-------------|-----------|-----------|----------|------------|-------------|
| 4 ST09901SJ | 375 mm | 180 mm | 45 mm | 443,62 zł | 545,65 zł |

- 14 szt. - Nasadek 6-kątnych: 3,5, 4, 4,5, 5, 5,5, 6, 7, 8, 9, 10, 11, 12, 13, 14 mm
- 12 szt. - Nasadek 6-kątnych długich: 4, 4,5, 5, 5,5, 6, 7, 8, 9, 10, 11, 12, 13 mm
- 23 szt. - Nasadek bit: Slotted 4, 4, 5, 5, 6, 5 mm / Phillips #1, #2, #3 / Pozidriv #1, #2, #3
- Torx® T8, T10, T15, T20, T25, T27, T30, T40 / HEX 3, 4, 5, 6, 7, 8 mm
- 8 szt. - Nasadek bit: Slotted 3, 4, 5, 6, mm / Phillips #0, #1, #2, #3

Akcesoria:

- 1 szt. - Rekojeść wkrętakowa
- 1 szt. - Profesjonalna grzechotka szybkomocująca
- 2 szt. - 1/4" Przedłużka 2", 4"
- 1 szt. - Rekojeść przesuwna typu „T”
- 1 szt. - Przedłużka elastyczna
- 1 szt. - Przegub uniwersalny
- 1 szt. - Uchwyt bit magnetyczny
- 1 szt. - Szybkomocujący adapter do końcówek bit



ZESTAW SZUFLADOWY 33 CZĘŚCI KLUCZY NASADOWYCH 3/8" METRYCZNYCH

| KOD TOWARU | SZEROKOŚĆ | GŁĘBOKOŚĆ | WYSOKOŚĆ | CENA NETTO | CENA BRUTTO |
|-------------|-----------|-----------|----------|------------|-------------|
| 4 ST09902SJ | 375 mm | 180 mm | 45 mm | 443,62 | 545,65 zł |

- 15 szt. - Nasadek 6-kątnych: 8, 9, 10, 11, 12, 13, 14, 15, 16, 17, 18, 19, 21, 22, 24 mm
- 8 szt. - Nasadek 6-kątnych długich: 10, 11, 12, 13, 14, 15, 17, 19 mm
- 3 szt. - Nasadek do świateł: 16, 18, 21 mm

Akcesoria:

- 1 szt. - Profesjonalna grzechotka szybkomocująca
- 1 szt. - 3/8" Przedłużka 10"
- 1 szt. - Adapter 3/8" x 1/4"
- 1 szt. - Przegub uniwersalny
- 1 szt. - Uniwersalny adapter do końcówek bit
- 1 szt. - Przedłużka 3"
- 1 szt. - Adapter trójdrożny 1/2" x 3/8"



ZESTAW SZUFLADOWY 27 CZĘŚCI KLUCZY NASADOWYCH 1/2" METRYCZNYCH

| KOD TOWARU | SZEROKOŚĆ | GŁĘBOKOŚĆ | WYSOKOŚĆ | CENA NETTO | CENA BRUTTO |
|-------------|-----------|-----------|----------|------------|-------------|
| 4 ST09903SJ | 375 mm | 180 mm | 45 mm | 511,88 zł | 629,61 zł |

- 17 szt. - Nasadek 6-kątnych: 10, 11, 12, 13, 14, 15, 16, 17, 18, 19, 21, 22, 24, 27, 30, 32, 34 mm
- 5 szt. - Nasadek 6-kątnych długich: 10, 13, 17, 19, 22 mm

Akcesoria:

- 1 szt. - Profesjonalna grzechotka szybkomocująca
- 1 szt. - 1/2" Przedłużka 10"
- 1 szt. - 1/2" Przedłużka z blokadą 5"
- 1 szt. - Adapter 3-droży 1/2" x 3/8"
- 1 szt. - Przegub uniwersalny



ZESTAW SZUFLADOWY 10 CZĘŚCI - KLUCZE PŁASKIE DWUSTRONNE I PŁASKO-OCZKOWE METRYCZNE

| KOD TOWARU | SZEROKOŚĆ | GŁĘBOKOŚĆ | WYSOKOŚĆ | CENA NETTO | CENA BRUTTO |
|--------------|-----------|-----------|----------|------------|-------------|
| 4 ST09904-02 | 375 mm | 180 mm | 45 mm | 382,05 | 469,92 zł |

- 2 szt. - Klucze płasko-oczkowych z grzechotką: 13, 14 mm
- 8 szt. - Kluczy płaskich dwustronnych: 6x7, 8x10, 10x12, 11x13, 12x14, 22x24, 24x27, 30x32 mm



pasują do wózka
GL09928 i ST95121



ZESTAW SZUFLADOWY 10 CZĘŚCI KLUCZY OCZKOWO-GIĘTYCH DWUSTRONNYCH

|  | KOD TOWARU | SZEROKOŚĆ | GŁĘBOKOŚĆ | WYSOKOŚĆ | CENA NETTO | CENA BRUTTO |
|---|------------|-----------|-----------|----------|------------|-------------|
| 4 | ST09905 | 375 mm | 180 mm | 45 mm | 341,16 | 419,63 zł |

- 10 szt. - Kluczy płaskich dwustronnych: 6x7, 8x10, 10x12, 11x13, 12x14, 14x17, 17x19, 19x21, 21x23, 24x27mm



ZESTAW SZUFLADOWY 30 KLUCZY PŁASKO-OCZKOWYCH I TRZIPIENIOWYCH METRYCZNYCH

|  | KOD TOWARU | SZEROKOŚĆ | GŁĘBOKOŚĆ | WYSOKOŚĆ | CENA NETTO | CENA BRUTTO |
|---|------------|-----------|-----------|----------|------------|-------------|
| 4 | ST09906 | 375 mm | 180 mm | 45 mm | 511,88 zł | 629,61 zł |

- 12 szt. - Kluczy płasko-oczkowych: 8, 9, 10, 11, 12, 13, 14, 15, 16, 17, 18, 19 mm
 - 9 szt. - Kluczy trzpieniowych 6 kątnych z kulką długich: 1,5, 2, 2,5, 3, 4, 5, 6, 8, 10 mm
 - 9 szt. - Kluczy trzpieniowych długich TROX®: T10, T15, T20, T25, T27, T30, T40, T45, T50



ZESTAW SZUFLADOWY 8 CZĘŚCI KLUCZY PŁASKO-OCZKOWYCH METRYCZNYCH

|  | KOD TOWARU | SZEROKOŚĆ | GŁĘBOKOŚĆ | WYSOKOŚĆ | CENA NETTO | CENA BRUTTO |
|---|------------|-----------|-----------|----------|------------|-------------|
| 4 | ST09907 | 375 mm | 180 mm | 45 mm | 238,64 | 293,53 zł |

- 8 szt. - Kluczy płasko-oczkowych: 5,5, 6, 7, 20, 21, 22, 23, 24mm



ZESTAW SZUFLADOWY 19 CZĘŚCI KLUCZY PŁASKO-OCZKOWYCH Z GRZĘCHOTKĄ

|  | KOD TOWARU | SZEROKOŚĆ | GŁĘBOKOŚĆ | WYSOKOŚĆ | CENA NETTO | CENA BRUTTO |
|---|------------|-----------|-----------|----------|------------|-------------|
| 4 | ST09908 | 375 mm | 180 mm | 45 mm | 614,34 | 755,64 zł |

- 15 szt. - Kluczy pasko-oczkowych z grzechotką: 5,5, 6, 7, 8, 9, 10, 11, 12, 13, 14, 15, 16, 17, 18, 19mm
 - 1 szt. - Adapter szybkocmocujący do nasadek 1/4" x 10 mm
 - 1 szt. - Adapter szybkocmocujący do nasadek 3/8" x 13 mm
 - 1 szt. - Adapter szybkocmocujący do nasadek 1/2" x 19 mm
 - 1 szt. - Adapter do trzpieni bit 1/4" x 10 mm



pasują do wózka
GL09928 i ST95121



ZESTAW SZUFLADOWY 5 CZĘŚCI KLUCZY NASTAWNYCH I SZCZYPIEC

| KOD TOWARU | SZEROKOŚĆ | GŁĘBOKOŚĆ | WYSOKOŚĆ | CENA NETTO | CENA BRUTTO |
|----------------|-----------|-----------|----------|------------|-------------|
| 4 ST09909-02 | 375 mm | 180 mm | 45 mm | 409,49 | 503,67 zł |

- 2 szt. - Kluczy nastawnych: 8", 10"
- 1 szt. - Szczypce z długimi szczękami 6"
- 2 szt. - Szczypce zaciskowe:
 - szybko blokujące ze szczękami zakrzywionymi 7"
 - szybko blokujące z długimi szczękami prostymi 6"



ZESTAW SZUFLADOWY 8 PILNIKÓW

| KOD TOWARU | SZEROKOŚĆ | GŁĘBOKOŚĆ | WYSOKOŚĆ | CENA NETTO | CENA BRUTTO |
|-------------|-----------|-----------|----------|------------|-------------|
| 4 ST09910 | 375 mm | 180 mm | 45 mm | 307,03 | 377,65 zł |

- 5 szt. - Pilników: Pilnik płaski 8" / Pilnik półokrągły 8" / Pilnik kwadratowy 8" / Pilnik okrągły 8" / Pilnik trójkątny 8"
- 3 szt. - 3 x 140 mm Pilnik powlekanych galwanicznie diamentowych: Płaski / Półokrągły / Okrągły

Uwaga: Narzędzie nie jest objęte dożywotnią gwarancją.

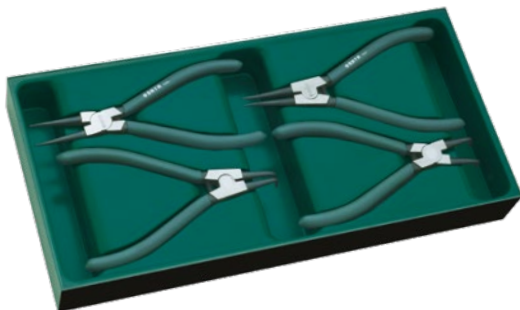

ZESTAW SZUFLADOWY 4 CZĘŚCI SZCZYPIEC DO PIERŚCIENI

| KOD TOWARU | SZEROKOŚĆ | GŁĘBOKOŚĆ | WYSOKOŚĆ | CENA NETTO | CENA BRUTTO |
|---------------|-----------|-----------|----------|------------|-------------|
| 4 ST09911SJ | 375 mm | 180 mm | 45 mm | 272,77 | 335,51 zł |

- 2 szt. - Szczypiec do pierścieni:
 - proste 7"
 - zakrzywione 7"
- 2 szt. - Szczypce do pierścieni wewnętrznych:
 - proste 7"
 - zakrzywione 7"

Uwaga: Narzędzie nie jest objęte dożywotnią gwarancją.



ZESTAW SZUFLADOWY 4 CZĘŚCI SZCZYPIEC

| KOD TOWARU | SZEROKOŚĆ | GŁĘBOKOŚĆ | WYSOKOŚĆ | CENA NETTO | CENA BRUTTO |
|---------------|-----------|-----------|----------|------------|-------------|
| 4 ST09912SJ | 375 mm | 180 mm | 45 mm | 307,03 | 377,65 zł |

- 4 szt. - Szczypiec
 - z długimi szczękami 6"
 - diagonalne 6"
 - kombinerki 8"
 - diagonalne (do cięcia tworzyw sztucznych) 6"

Uwaga: Narzędzie nie jest objęte dożywotnią gwarancją.



pasują do wózka
GL09928 i ST95121



ZESTAW SZUFLADOWY 13 WKRĘTAKÓW

| KOD TOWARU | SZEROKOŚĆ | GŁĘBOKOŚĆ | WYSOKOŚĆ | CENA NETTO | CENA BRUTTO |
|-------------|-----------|-----------|----------|------------|-------------|
| 4 ST09913SJ | 375 mm | 180 mm | 45 mm | 307,03 | 377,65 zł |

- 6 szt. - Wkręteków precyzyjnych małych: Slotted 1.0x40 mm, 2.0x40 mm, 2.4x40 mm, 3.0x40 mm / Phillips #3x40mm, #Dx40mm
- 7 szt. - Wkręteków seria „T”: Slotted 3x75mm, 5x75mm, 6x100mm / Phillips #0x75mm, #1x75mm, #2x100mm, #3x150mm



ZESTAW SZUFLADOWY 36 CZĘŚCI NASADEK UDAROWYCH 3/8" I 1/2"

| KOD TOWARU | SZEROKOŚĆ | GŁĘBOKOŚĆ | WYSOKOŚĆ | CENA NETTO | CENA BRUTTO |
|-------------|-----------|-----------|----------|------------|-------------|
| 4 ST09914SJ | 375 mm | 180 mm | 45 mm | 682,67 | 839,68 zł |

- 16 szt. - Nasadek 1/2" 6-katnych: 10, 11, 12, 13, 14, 15, 16, 17, 18, 19, 21, 22, 24, 27, 30, 32 mm
- 13 szt. - Nasadek 3/8": 7, 8, 9, 10, 11, 12, 13, 14, 15, 16, 17, 18, 19 mm

- Akcesoria:
- 1 szt. - 3/8" Przedłużka 3", 2 szt. - Adapterów: 1/4" x 3/8" / 1/2" x 3/8"
 - 1 szt. - 1/2" Przedłużka 6", 2 szt. - Adapterów: 3/8" x 1/2" / 3/4" x 1/2"
 - 1 szt. - Przegub uniwersalny 1/2" x 1/2"



ZESTAW SZUFLADOWY 26 CZĘŚCI NASADEK 1/2" METRYCZNYCH

| KOD TOWARU | SZEROKOŚĆ | GŁĘBOKOŚĆ | WYSOKOŚĆ | CENA NETTO | CENA BRUTTO |
|-------------|-----------|-----------|----------|------------|-------------|
| 4 ST09915SJ | 375 mm | 180 mm | 45 mm | 477,68 | 587,55 zł |

- 20 szt. - Nasadek 6-katnych: 8, 9, 10, 11, 12, 13, 14, 15, 16, 17, 18, 19, 20, 21, 22, 23, 24, 27, 30, 32 mm
- 5 szt. - Nasadek 6-katnych długich: 14, 17, 19, 21, 24 mm

- Akcesoria:
- 1 szt. - Profesjonalna grzechotka szybkocomująca



ZESTAW SZUFLADOWY 19 CZĘŚCI KLUCZY PŁASKO-OCZKOWYCH Z PODWÓJNĄ GRZECHOTKĄ

| KOD TOWARU | STARY KOD TOWARU | SZEROKOŚĆ | GŁĘBOKOŚĆ | WYSOKOŚĆ | CENA NETTO | CENA BRUTTO |
|------------|------------------|-----------|-----------|----------|------------|-------------|
| 4 ST08028 | GL09925 | 375 mm | 180 mm | 45 mm | 887,51 | 1 091,64 zł |

- 15 szt. - Kluczy pasko-oczkowych z podwójną grzechotką: 5,5, 6, 7, 8, 9, 10, 11, 12, 13, 14, 15, 16, 17, 18, 19mm
- 1 szt. - Adapter szybkocomujący do nasadek 1/4" x 10 mm
- 1 szt. - Adapter szybkocomujący do nasadek 3/8" x 13 mm
- 1 szt. - Adapter szybkocomujący do nasadek 1/2" x 19 mm
- 1 szt. - Adapter do trzpieni bit 1/4" x 10 mm



pasują do wózka
GL09928 i ST95121



ZESTAW SZUFLADOWY 25 CZĘŚCI KLUCZY NASADOWYCH 1/2" CALOWYCH

| KOD TOWARU | STARY KOD TOWARU | SZEROKOŚĆ | GŁĘBOKOŚĆ | WYSOKOŚĆ | CENA NETTO | CENA BRUTTO | |
|------------|------------------|-----------|-----------|----------|------------|-------------|-----------|
| 4 | ST09528 | GL09921 | 375 mm | 180 mm | 45 mm | 491,40 | 604,43 zł |

- 15 szt. - Nasadek 6-kątnych:
- 5/16, 3/8, 7/16, 1/2, 9/16, 5/8, 11/16, 3/4, 13/16, 7/8, 15/16, 1, 1-1/16, 1-1/8, 1-1/4"
- 5 szt. - Nasadek 6-kątnych długich: 1/2, 9/16, 5/8, 3/4, 13/16"

Akcesoria:

- 1 szt. - Profesjonalna grzechotka szybkocucująca , 1 szt. - Przedłużka 10"
- 1 szt. - Przedłużka 5", 1 szt. - Przegub uniwersalny
- 1 szt. - Adapter 3-drożny 1/2" F x 3/8" M



ZESTAW SZUFLADOWY 27 KLUCZY PŁASKO-OCZKOWYCH CALOWYCH I TRZPIENIOWYCH METRYCZNYCH

| KOD TOWARU | STARY KOD TOWARU | SZEROKOŚĆ | GŁĘBOKOŚĆ | WYSOKOŚĆ | CENA NETTO | CENA BRUTTO | |
|------------|------------------|-----------|-----------|----------|------------|-------------|-----------|
| 4 | ST08034E | GL09922 | 375 mm | 180 mm | 45 mm | 409,42 | 503,59 zł |

- 9 szt. - Kluczy płasko-oczkowych: 1/4, 5/16, 3/8, 7/16, 1/2, 9/16, 5/8, 11/16, 3/4"
- Zestaw kluczy trzpieniowych „L” z kulką długich: 1,5, 2, 2,5, 3, 4, 5, 6, 8, 10 mm
- Trzpieniowych „L” Torx®: T10, T15, T20, T25, T27, T30, T40, T45, T50



ZESTAW SZUFLADOWY 4 CZĘŚCI NARZĘDZI

| KOD TOWARU | SZEROKOŚĆ | GŁĘBOKOŚĆ | WYSOKOŚĆ | CENA NETTO | CENA BRUTTO | |
|------------|-----------|-----------|----------|------------|-------------|-----------|
| 4 | ST09932A | 375 mm | 180 mm | 45 mm | 402,53 | 495,11 zł |

- 1 szt. - Zestaw 5 przecinaków
- 1 szt. - Szczelnomierz listkowy 32 listki
- 1 szt. - Młotek blacharski - 680g
- 1 szt. - Młotek z wymiennymi końcówkami - 35mm



pasują do wózka
GL09928 i ST95121



WÓZEK NARZĘDZIOWY 6 SZUFLAD BEZ WYPOSAŻENIA ORAZ Z WYPOSAŻENIEM

- Grubość ścianek korpusu: 1,2mm
- Nośność wózka do 240 kg.
- Pojemne szuflady z prowadnicami na łożyskach kulkowych.
- Dwa koła skrętne z blokadą i dwa stałe



| KOD TOWARU | OPCJA | SZEROKOŚĆ | GŁĘBOKOŚĆ | WYSOKOŚĆ | CENA NETTO | CENA BRUTTO |
|---------------|---|-----------|-----------|----------|--------------|--------------|
| 1 ST95126 | bez wyposażenia | 692 mm | 468 mm | 840 mm | 3 172,22 zł | 3 901,83 zł |
| 1 ST95126_368 | z wyposażeniem- 368 narzędzi w piankach | | | | 10 503,92 zł | 12 919,82 zł |

SC09931-1 ZESTAW WÓZKOWY 368 NARZĘDZI - 6 WKŁADÓW PIANKOWYCH

| KOD TOWARU | NAZWA | CENA NETTO | CENA BRUTTO |
|-------------|----------------------|------------|-------------|
| 6 SC09931-1 | 6 wkładek piankowych | 7331,70 | 9 017,99 zł |

ZAWARTOŚĆ:

- 3 - Grzechotki szybkocmocujące z rękojeścią 1/4", 3/8", 1/2"
- 13 - nasadka 1/4" 4, 4.5, 5, 5.5, 6, 7, 8, 9, 10, 11, 12, 13, 14 mm
- 10 - nasadka 1/4" 6-kątna długa 4, 5, 6, 7, 8, 9, 10, 11, 12, 13 mm
- 12 - nasadka 3/8" 8, 9, 10, 11, 12, 13, 14, 15, 16, 17, 18, 19 mm
- 10 - nasadka 3/8" 6-kątna długa 8, 9, 10, 11, 12, 13, 14, 15, 17, 19 mm
- 8 - nasadka 3/8" 6-kątna Torx E8, E10, E11, E12, E14, E16, E18, E20
- 20 - nasadka 1/2" 6-kątna 8, 9, 10, 11, 12, 13, 14, 15, 16, 17, 18, 19, 20, 21, 22, 23, 24, 27, 30, 32 mm
- 20 - nasadka 1/2" 12-kątna 8, 9, 10, 11, 12, 13, 14, 15, 16, 17, 18, 19, 20, 21, 22, 23, 24, 27, 30, 32 mm
- 14 - nasadka 1/2" 6-kątna długa - 10, 11, 12, 13, 14, 15, 16, 17, 18, 19, 20, 21, 22, 24 mm
- 4 - nasadka metryczna 1/2" długa - 10, 12, 13, 14 mm
- 3 - nasadka 3/8" do świec zapłonowych 14, 16, 21 mm
- 4 - nasadka 1/2" udarowa - 17, 19, 21, 23 mm
- 3 - nasadka 1/4" bit Slotted 4.0, 5.5, 6.5 mm
- 2 - nasadka 3/8" bit Slotted 5.5, 6.5 mm
- 3 - nasadka 1/4" bit Phillips #1, #2, #3
- 3 - nasadka 3/8" bit Phillips #1, #2, #3
- 7 - nasadka 1/4" bit Torx - T8, T10, T15, T20, T25, T27, T30, T40
- 9 - nasadka 3/8" bit Torx T10, T15, T20, T25, T27, T30, T40, T45, T50
- 6 - nasadka 1/4" 3, 4, 5, 6, 7, 8 mm
- 7 - nasadka 3/8" bit Hex 3, 4, 5, 6, 7, 8, 10 mm
- 23 - Klucz płasko-oczkowy 6, 7, 8, 9, 10, 11, 12, 13, 14, 15, 16, 17, 18, 19, 20, 21, 22, 23, 24, 25, 27, 30, 32 mm
- 13 - Klucz płaski dwustronny 6 x 7, 8 x 10, 10 x 12, 12 x 14, 13 x 15, 13 x 16, 14 x 17,
- 16 x 18, 17 x 19, 19 x 21, 22 x 24, 24 x 27, 30 x 32 mm
- 11 - Klucz oczkowy gięty dwustronny 10 x 12, 12 x 14, 13 x 15, 13 x 16, 14 x 17, 16 x 18, 17 x 19, 19 x 21, 19 x 22, 22 x 24, 24 x 27
- 12 - klucz fajkowy przelotowy 6, 7, 8, 9, 10, 11, 12, 13, 14, 15, 16, 17 mm
- 1 - klucz nastawny 10"
- 1 - 9 szt. zestaw kluczy trzpieniowych „L” 6-kątnych z kulką extra długie
- 1 - 9 szt. zestaw kluczy trzpieniowych Torx extra długie z otworem
- 2 - wkrętak do pobijania: płaski 6 x 150 mm, Phillips #2 x 150 mm
- 8 - wkrętak płaski: 3.2 x 75 mm, 5 x 100 mm, 6 x 38 mm,
- 6 x 100 mm Phillips #0 x 75 mm, #1 x 75 mm, #2 x 38 mm, #2 x 100 mm
- 4 - wkrętak do pobijania piaski 8 x 150 mm, 8 x 200 mm / Phillips #3 x 150 mm, 3 x 200 mm
- 6 - Nasadka bit Tamper-Proof Torx T20, T25, T30, T40, T45, T50

- 8 - Nasada bit Torx długa T20, T25, T27, T30, T40, T45, T50, T55
- 5 - Nasadka bit SPLINE długa M5, M6, M8, M10, M12
- 5 - Nasadka bit SPLINE M5, M6, M8, M10, M12
- 7 - Nasadka bit Hex 4, 5, 6, 7, 8, 10, 12 mm
- 7 - Nasadka bit Hex długa 4, 5, 6, 7, 8, 10, 12 mm
- 1 - Szczypce z długimi szczękami 6"
- 1 - Szczypce diagonalne tnące boczne 6"
- 1 - Szczypce uniwersalne kombinarki 8"
- 1 - Szczypce do rur proste 8"
- 1 - Szczypce zaciskowe samoblokujące ze szczękami zakrzywionymi 10"
- 2 - Szczypce do pierścieni zewnętrznych proste 7", zakrzywione 7"
- 2 - Szczypce do pierścieni wewnętrznych proste 7", zakrzywione 13"
- 1 - T52 Nasadka do demontażu głowicy cylindrów
- 1 - Nasadka 1/2" do śrub miski olejowej H17
- 1 - Nasadka 1/2" do śrub miski olejowej M16
- 1 - Chwytnik magnetyczny gięty 502mm/1kg
- 1 - 5 części zestaw do demontażu tapicerki
- 1 - 5 części - zestaw punktaki, długa, wybijać
- 1 - 5 części - zestaw wykręteków do urwanych śrub
- 1 - Ściągacz do spinek
- 1 - Próbnik napięcia samochodowy 6V/12V/24V
- 1 - Pistolet do przedmuchiwania 100 mm
- 1 - Klucz nasadowy samozaciskujący 3/8" 1/2" do filtra oleju 63-102 mm
- 1 - Szczelinomierz listowy 14 pylek prostych 0.05-1.00 mm
- 1 - Młotek blacharski fiberglass 680g
- 1 - Młotek gumowy bezodrzutowy odłany w całości
- 1 - Taśma miernicza z karabińczykiem 5 m
- 1 - Nożyk uniwersalny
- 24 - Akcesoria:
 - 1/4" Rękojeść wkrętakowa do nasadek
 - 1/4", 3/8", 1/2" Przegub uniwersalny do nasadek
 - 1/4" Przedłużka duplex do nasadek 2", 4"
 - 3/8" Przedłużka duplex do nasadek 3", 6", 10"
 - 1/2" Przedłużka duplex do nasadek 5", 10"
 - 1/2" Pokrętko typu „L”
 - 1/4", 3/8", 1/2" Rękojeść typu „T” do nasadek
 - Adapter - przejściówka 1/4" na 3/8"
 - Adapter - przejściówka 3/8" na 1/4"
 - Adapter - przejściówka 3/8" na 1/2"
 - Adapter - przejściówka 1/2" na 3/8"
 - Adapter 3-drożny 3/8" na 1/2"
 - Adapter 3-drożny 1/2" na 3/8"
 - 3/8" Nasadka do świec zapłonowych 14 mm
 - Złączka 1/2" bit 5/16"
 - 1/4" Przedłużka elastyczna do nasadki

SC09931-1A
ZESTAW 71 CZĘŚCIOWY NASADOWY 1/2"
WRAZ AKCESORIAMI

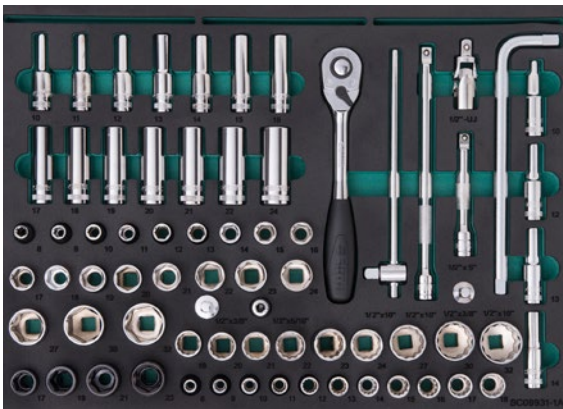

SC09931-1B
ZESTAW 35 CZĘŚCIOWY KLUCZY PŁASKO-OCZKOWYCH
ORAZ KLUCZY PŁASKICH DWUSTRONNYCH



SC09931-1C
ZESTAW 20 CZĘŚCIOWY SZCZYPIEC I WKRĘTAKÓW



SC09931-1D
ZESTAW 158 CZĘŚCIOWY BITÓW I NASADEK 3/8", 1/4"
WRAZ Z AKCESORIAMI

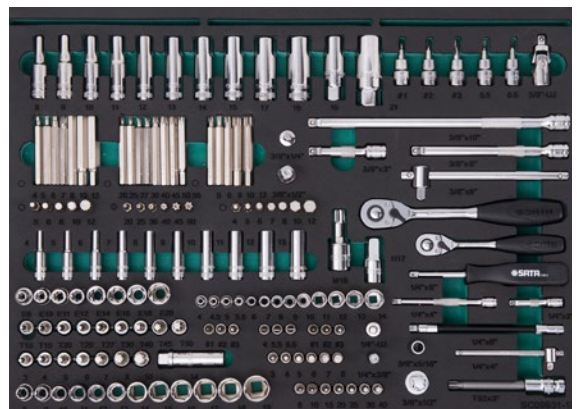

SC09931-1E
ZESTAW 28 CZĘŚCIOWY KLUCZY OCZKOWYCH-
GIĘTRYCH, KLUCZY PRZELOTOWYCH FAJKÓWYCH
WRAZ Z AKCESORIAMI



SC09931-1F
ZESTAW 56 CZĘŚCIOWY AKCESORIÓW



pasują
do wózka ST95126





WÓZEK NARZĘDZIOWY 6 SZUFLAD BEZ WYPOSAŻENIA ORAZ Z WYPOSAŻENIEM

- Grubość ścianek korpusu: 1,2mm
- Nośność wózka do 240 kg.
- Pojemne szuflady z prowadnicami na łożyskach kulkowych.
- Dwa koła skrętne z blokadą i dwa stałe



| KOD TOWARU | OPCJA | SZEROKOŚĆ | GŁĘBOKOŚĆ | WYSOKOŚĆ | CENA NETTO | CENA BRUTTO | |
|------------|-------------|--|-----------|----------|------------|-------------|--------------|
| 1 | ST95126 | bez wyposażenia | 692 mm | 468 mm | 840 mm | 3 172,22 zł | 3 901,83 zł |
| 1 | ST95126_239 | z wyposażeniem - 239 narzędzi w piankach | | | | 8 758,16 zł | 10 772,54 zł |

SC09947-1 ZESTAW WÓZKOWY 239 NARZĘDZI - 5 WKŁADÓW PIANKOWYCH

| KOD TOWARU | NAZWA | CENA NETTO | CENA BRUTTO |
|------------|--------------------------------|------------|-------------|
| 5 | SC09947-1 5 wkładek piankowych | 5585,94 | 6 870,71 zł |

ZAWARTOŚĆ

- 3 - Grzechotki szybkomocujące z rękojeścią 1/4", 3/8", 1/2"
- 12 - nasadka 1/4" - 4, 5, 5,5, 6, 7, 8, 9, 10, 11, 12, 13, 14 mm
- 14 - nasadka 3/8" - 6, 7, 8, 9, 10, 11, 12, 13, 14, 15, 16, 17, 18, 19 mm
- 9 - nasadka 3/8" 6-kątna długa 8, 10, 11, 12, 13, 14, 15, 17, 19 mm
- 2 - nasadka 3/8" do świece zapłonowych 16, 21 mm
- 18 - nasadka 12-kątna 1/2" 10, 11, 12, 13, 14, 15, 16, 17, 18, 19, 20, 21, 22, 23, 24, 27, 30, 32 mm
- 2 - nasadka udarowa 1/2" 6-kątna cienkościenna długa 17, 19 mm
- 3 - nasadka 1/4" bit Phillips - #1, #2, #3
- 3 - nasadka 1/4" bit Slotted - 4,0, 5,5, 6,5 mm
- 6 - nasadka 1/4" bit HEX - 3, 4, 5, 6, 7, 8 mm
- 7 - nasadka 1/4" bit Torx® - T8, T10, T15, T20, T25, T30, T40
- 5 - nasadka 3/8" bit HEX - 5, 6, 7, 8, 10 mm
- 1 - nasadka długa 3/8" bit HEX - 9 mm
- 9 - nasadka 3/8" bit Torx® - T15, T20, T25, T27, T30, T40, T45, T50, T55
- 2 - nasadka 1/2" bit SPLINE M10, M12
- 2 - nasadka długa 1/2" bit SPLINE M8, M10, M12, M14
- 3 - nasadka 1/2" bit HEX 12, 14, 19 mm
- 17 - klucze płasko-oczkowe - 8, 9, 10, 11, 12, 13, 14, 15, 16, 17, 18, 19, 20, 21, 22, 23, 24 mm
- 4 - Klucze oczkowe dwustronne deep offset 10 x 11, 12 x 13, 16 x 17, 18 x 19 mm
- 6 - klucze płasko-oczkowe lamane z grzechotką - 8, 10, 13, 15, 16, 18 mm
- 3 - klucze otwarte półoczkowe do przewodów - 9 x 11, 13 x 14, 16 x 17 mm
- 1 - Klucz nastawny 10"
- 2 - Wkrętaki do pobijania:
- Płaskie 6 x 150 mm
- Phillips #2 x 150 mm
- 1 - Zestaw 10 kluczy trzpieniowych extra długich z kulką
- 1 - Zestaw 9 kluczy trzpieniowych Torx extra długich z otworem
- 16 - wkrętaki:
- Torx® T8 x 75, T10 x 100, T15 x 100, T20 x 100, T25 x 100, T27 x 100, T30 x 100, T40 x 100 mm
- Płaskie 32 x 75 mm, 5 x 75 mm, 5 x 300 mm, 6 x 150 mm
- Phillips #0 x 75 mm, #1 x 75 mm, #2 x 150 mm, #2 x 300 mm
- 1 - Szczypce z długimi szczękami 6"

- 1 - Szczypce diagonalne tnące boczne 6"
- 1 - Szczypce uniwersalne kombinarki 7"
- 1 - Szczypce do rur proste 8"
- 1 - Szczypce nastawne 10"
- 1 - Szczypce zaciskowe samoblokujące ze szczękami zakrzywionymi 10"
- 1 - Szczypce do pierścieni wewnętrznych proste 7"
- 1 - Szczypce do pierścieni zewnętrznych proste 7"
- 1 - Nasadka do demontażu głowicy cylindrów T-52
- 1 - Nasadka 1/2" do śrub miski olejowej na śruby M16
- 1 - Nasadka 1/2" do śrub miski olejowej na śruby H17
- 2 - Nasadka 3/8" do filtra oleju: 36, 74 mm
- 1 - Szczelinomierz listkowy 14 płytek prostych 0.05-1.00 mm
- 1 - Nożyczki wielofunkcyjne 8"
- 1 - Chwytek magnetyczny giętki 502mm/1kg
- 1 - Pistolet do przedmuchiwania 250 mm
- 1 - ściągacz do spinek
- 1 - Taśma miernicza z karabińczykiem 5 x 25mm
- 1 - miotek blacharski fiberglass
- 1 - miotek gumowy bezodrzutowy odłany w całości
- 1 - zestaw 5 części - punktaki, dłuta, wybijak
- 1 - Zestaw do demontażu tapicerki - 5 części
- 1 - nożyk uniwersalny
-
- 12 - Akcesoria:
- Rękojeść wkrętakowa do nasadek 1/4"
- Przegub uniwersalny do nasadek 1/4", 1/2"
- Przedłużka duplex 1/4" - 2", 4"
- Przedłużka duplex 3/8" - 3", 6", 10",
- Przedłużenia duplex 1/2" - 5", 10"
- Przegub uniwersalny 3/8" na 3/8"
- Rękojeść lamana 1/2" 375 mm

SC09947-1A
ZESTAW 67 CZĘŚCIOWY
NASADOWY 1/4", 3/8", 1/2" WRAZ AKCESORIAMI

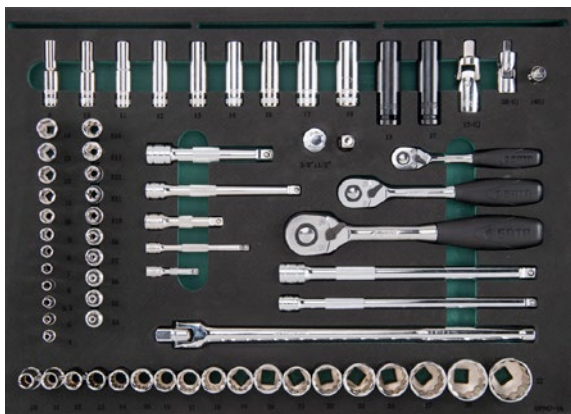

SC09947-1B
ZESTAW 76 CZĘŚCIOWY KLUCZY NASADOWYCH
I TRZPIENIOWYCH WRAZ Z AKCESORIAMI



SC09947-1C
ZESTAW 30 CZĘŚCIOWY KLUCZY PŁASKO-OCZKOWYCH,
PŁASKO-OCZKOWYCH ŁAMANYCH Z GRZECHOTKĄ,
KLUCZY DWUSTRONNYCH DO PRZEWODÓW I DEEP OFFSETOWYCH



SC09947-1D
ZESTAW 46 CZĘŚCIOWY WKRĘTAKÓW,
PRZECINAKÓW, SZCZYPIEC + DODATKOWE AKCESORIA



SC09947-1E
ZESTAW 20 CZĘŚCIOWY SZCZYPIEC,
MŁOTKÓW, AKCESORIÓW DO DEMONTAŻU TAPICERKI



pasują
do wózka ST95126





WÓZEK NARZĘDZIOWY 6 SZUFLAD BEZ WYPOSAŻENIA ORAZ Z WYPOSAŻENIEM



- Grubość ścianek korpusu: 1,2mm
- Nośność wózka do 240 kg.
- Pojemne szuflady z prowadnicami na tożyskach kulkowych.
- Dwa koła skrętne z blokadą i dwa stałe



| KOD TOWARU | OPCJA | SZEROKOŚĆ | GŁĘBOKOŚĆ | WYSOKOŚĆ | CENA NETTO | CENA BRUTTO |
|------------|------------|-----------|-----------|----------|--|---------------------|
| 1 | ST95126 | 692 mm | 468 mm | 840 mm | 3 172,22 zł | 3 901,83 zł |
| 1 | ST95126_68 | | | | z wyposażeniem - 68 narzędzi VDE w piankach | 10 922,86 zł |

SC09928 ZESTAW WÓZKOWY 239 NARZĘDZI - 5 WKŁADÓW PIANKOWYCH

| KOD TOWARU | NAZWA | CENA NETTO | CENA BRUTTO | |
|------------|---------|---------------------------|----------------|--------------------|
| 3 | SC09928 | 3 wkładki piankowe | 7750,64 | 9 533,29 zł |

ZAWARTOŚĆ

- 2 - Grzechotki szybkocomocujące izolowane 3/8", 1/2"
- 8 - nasadka 6-kątna izolowana 3/8" VDE - 8, 10, 12, 13, 14, 16, 17, 18 mm
- 11 - nasadka 6-kątna izolowana 1/2" VDE : 10, 11, 12, 13, 14, 16, 17, 19, 21, 22, 24 mm
- 5 - nasadka typu bit 1/2" 6-kątna izolowana VDE - 4, 5, 6, 8, 10 mm
- 13 - klucze płaskie izolowane VDE - 8, 10, 12, 13, 14, 15, 16, 17, 18, 19, 21, 22, 24 mm
- 13 - klucze oczkowe offset izolowane VDE - 8, 10, 12, 13, 14, 15, 16, 17, 18, 19, 21, 22, 24 mm
- 1 - Klucz nastawny izolowany VDE - 8"
- 6 - Wkrętaki izolowane VDE serii T
- Phillips #0 x 60 mm, #1 x 80 mm, #2 x 100 mm
- Płaski 2,5 x 75 mm, 4,0 x 100 mm, 5,5 x 125 mm
- 1 - Szczytce izolowane z długimi szczękami VDE 8"
- 1 - Szczytce izolowane tnące boczne VDE 7"
- 1 - Szczytce uniwersalne izolowane VDE 8"
- 1 - Nóż do zdejmowania izolacji
- 5 - Akcesoria
- Klucz izolowany typu T 1/2"
- Przedłużka 1/2" izolowana 5", 10"
- Przedłużka 3/8" izolowana 5", 10"

ZESTAW 20 CZĘŚCIOWY KLUCZY PŁASKICH,
WKREŃTAKÓW WRAZ Z KLUCZEM NASTAWNYM



ZESTAW 31 KLUCZY NASADOWYCH
IZOLOWANYCH WRAZ Z AKCESORIAMI



ZESTAW 17 CZĘŚCIOWY KLUCZY GIĘTYCH,
SZCZYPIEC WRAZ Z NOŻEM DO KABLI



pasują
do wózka ST95126 i ST95125



SATA Klucz do sukcesu



WÓZEK NARZĘDZIOWY 4 SZUFLADY I SZAFKA BEZ WYPOSAŻENIA ORAZ Z WYPOSAŻENIEM



- Grubość ścianek korpusu: 1,2mm
- Nośność wózka do 240 kg.
- Pojemne szuflady o pojedynczych prowadnicach na tożyskach kulkowych.
- Dwa koła skrętne z blokadą i dwa stałe



| | KOD TOWARU | OPCJA | SZEROKOŚĆ | GŁĘBOKOŚĆ | WYSOKOŚĆ | CENA NETTO | CENA BRUTTO |
|---|------------|---|-----------|-----------|----------|--------------|--------------|
| 1 | ST95125 | bez wyposażenia | 692 mm | 468 mm | 840 mm | 2 699,69 zł | 3 320,62 zł |
| 1 | ST95125_68 | z wyposażeniem - 68 narzędzi VDE w piankach | | | | 10 450,33 zł | 12 853,90 zł |

SC09928 ZESTAW WÓZKOWY 239 NARZĘDZI - 5 WKŁADÓW PIANKOWYCH

| | KOD TOWARU | NAZWA | CENA NETTO | CENA BRUTTO |
|---|------------|--------------------|------------|-------------|
| 3 | SC09928 | 3 wkładki piankowe | 7750,64 | 9 533,29 zł |

ZAWARTOŚĆ

- 2 - Grzechotki szybkocomujące izolowane 3/8", 1/2"
- 8 - nasadka 6-kątna izolowana 3/8" VDE - 8, 10, 12, 13, 14, 16, 17, 18 mm
- 11 - nasadka 6-kątna izolowana 1/2" VDE : 10, 11, 12, 13, 14, 16, 17, 19, 21, 22, 24 mm
- 5 - nasadka typu bit 1/2" 6-kątna izolowana VDE - 4, 5, 6, 8, 10 mm
- 13 - klucze płaskie izolowane VDE - 8, 10, 12, 13, 14, 15, 16, 17, 18, 19, 21, 22, 24 mm
- 13 - klucze oczkowe offset izolowane VDE - 8, 10, 12, 13, 14, 15, 16, 17, 18, 19, 21, 22, 24 mm
- 1 - Klucz nastawny izolowany VDE - 8"
- 6 - Wkrętaki izolowane VDE serii T
- Phillips #0 x 60 mm, #1 x 80 mm, #2 x 100 mm
- Płaski 2,5 x 75 mm, 4,0 x 100 mm, 5,5 x 125 mm
- 1 - Szczytce izolowane z długimi szczękami VDE 8"
- 1 - Szczytce izolowane tnące boczne VDE 7"
- 1 - Szczytce uniwersalne izolowane VDE 8"
- 1 - Nóż do zdejmowania izolacji
-
- 5 - Akcesoria
- Klucz izolowany typu T 1/2"
- Przedłużka 1/2" izolowana 5", 10"
- Przedłużka 3/8" izolowana 5", 10"

ZESTAW 20 CZĘŚCIOWY KLUCZY PŁASKICH,
WKREŃTAKÓW WRAZ Z KLUCZEM NASTAWNYM



ZESTAW 31 KLUCZY NASADOWYCH
IZOLOWANYCH WRAZ Z AKCESORIAMI



ZESTAW 17 CZĘŚCIOWY KLUCZY GIĘTYCH,
SZCZYPIEC WRAZ Z NOŻEM DO KABLI



pasują
do wózka ST95126 i ST95125





WÓZEK WARSZTATOWY 5 SZUFLAD BEZ WYPOSAŻENIA ORAZ Z WYPOSAŻENIEM



- Grubość ścianek korpusu: 1,2mm
- Całkowity ciężar na wózku nie powinien przekraczać 200 kg
- Pojemne szuflady o pojedynczych prowadnicach na tożyskach kulkowych.
- Dwa koła skrętne z blokadą i dwa stałe
- Otwarta górna taca na łatwe umieszczenie narzędzi
- Ścięte narożniki
- Szare matowe szuflady, większa odporność na zarysowania



| KOD TOWARU | OPCJA | SZEROKOŚĆ | GŁĘBOKOŚĆ | WYSOKOŚĆ | CENA NETTO | CENA BRUTTO |
|------------|-------------|-----------|-----------|----------|-------------|-------------|
| 1 | ST95121 | 770 mm | 470 mm | 896 mm | 2 785,19 zł | 3 425,79 zł |
| 1 | ST95121_150 | | | | | |

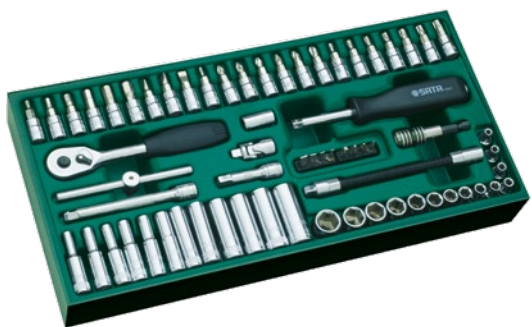

ZESTAW SZUFLADOWY 66 CZĘŚCI KLUCZY NASADOWYCH 1/4" METRYCZNYCH



ZESTAW SZUFLADOWY 27 CZĘŚCI KLUCZY NASADOWYCH 1/2" METRYCZNYCH

| KOD TOWARU | SZEROKOŚĆ | GŁĘBOKOŚĆ | WYSOKOŚĆ | CENA NETTO | CENA BRUTTO | |
|------------|-----------|-----------|----------|------------|-------------|-----------|
| 4 | ST09901SJ | 375 mm | 180 mm | 45 mm | 443,62 zł | 545,65 zł |

| KOD TOWARU | SZEROKOŚĆ | GŁĘBOKOŚĆ | WYSOKOŚĆ | CENA NETTO | CENA BRUTTO | |
|------------|-----------|-----------|----------|------------|-------------|-----------|
| 4 | ST09903SJ | 375 mm | 180 mm | 45 mm | 511,88 | 629,61 zł |

- 14 szt. - Nasadek 6-kątnych: 3,5, 4, 4,5, 5, 5,5, 6, 7, 8, 9, 10, 11, 12, 13, 14 mm
- 12 szt. - Nasadek 6-kątnych długich: 4, 4,5, 5, 5,5, 6, 7, 8, 9, 10, 11, 12, 13 mm
- 23 szt. - Nasadek bit: Slotted 4, 4, 5,5, 6,5 mm / Phillips #1, #2, #3 / Pozidriv #1, #2, #3
- Torx® T8, T10, T15, T20, T25, T27, T30, T40 / HEX 3, 4, 5, 6, 7, 8 mm
- 8 szt. - Nasadek bit: Slotted 3, 4, 5, 6, mm / Phillips #0, #1, #2, #3

- 17 szt. - Nasadek 6-kątnych: 10, 11, 12, 13, 14, 15, 16, 17, 18, 19, 21, 22, 24, 27, 30, 32, 34 mm
- 5 szt. - Nasadek 6-kątnych długich: 10, 13, 17, 19, 22 mm

- Akcesoria:
- 1 szt. - Rękojeść wkrętakowa
 - 1 szt. - Profesjonalna grzechotka szybkocmocująca
 - 2 szt. - 1/4" Przedłużka 2", 4"
 - 1 szt. - Rękojeść przesuwana typu „T”
 - 1 szt. - Przedłużka elastyczna
 - 1 szt. - Przegub uniwersalny
 - 1 szt. - Uchwyt bit magnetyczny
 - 1 szt. - Szybkocmocujący adapter do końcówek bit

- Akcesoria:
- 1 szt. - Profesjonalna grzechotka szybkocmocująca
 - 1 szt. - 1/2" Przedłużka 10"
 - 1 szt. - 1/2" Przedłużka z blokadą 5"
 - 1 szt. - Adapter 3-drony 1/2" F x 3/8" M
 - 1 szt. - Przegub uniwersalny



ZESTAW SZUFLADOWY 10 CZĘŚCI KLUCZY OCZKOWO-GIĘTYCH DWUSTRONNYCH

| KOD TOWARU | SZEROKOŚĆ | GŁĘBOKOŚĆ | WYSOKOŚĆ | CENA NETTO | CENA BRUTTO |
|-------------|-----------|-----------|----------|------------|-------------|
| 4 ST09905 | 375 mm | 180 mm | 45 mm | 324,22 zł | 398,79 zł |

- 10 szt. - Kluczy płaskich dwustronnych: 6x7, 8x10, 10x12, 11x13, 12x14, 14x17, 17x19, 19x21, 21x23, 24x27mm



ZESTAW SZUFLADOWY 30 KLUCZY PŁASKO-OCZKOWYCH I TRZPIENIOWYCH METRYCZNYCH

| KOD TOWARU | SZEROKOŚĆ | GŁĘBOKOŚĆ | WYSOKOŚĆ | CENA NETTO | CENA BRUTTO |
|-------------|-----------|-----------|----------|------------|-------------|
| 4 ST09906 | 375 mm | 180 mm | 45 mm | 486,50 zł | 598,40 zł |

- 12 szt. - Kluczy płasko-oczkowych: 8, 9, 10, 11, 12, 13, 14, 15, 16, 17, 18, 19 mm
 - 9 szt. - Kluczy trzpieniowych 6 kątnych z kulką długości: 1,5, 2, 2,5, 3, 4, 5, 6, 8, 10 mm
 - 9 szt. - Kluczy trzpieniowych długich TROX®: T10, T15, T20, T25, T27, T30, T40, T45, T50



ZESTAW SZUFLADOWY 4 CZĘŚCI SZCZYPIC

| KOD TOWARU | SZEROKOŚĆ | GŁĘBOKOŚĆ | WYSOKOŚĆ | CENA NETTO | CENA BRUTTO |
|---------------|-----------|-----------|----------|------------|-------------|
| 4 ST09912SJ | 375 mm | 180 mm | 45 mm | 291,81 zł | 358,93 zł |

- 4 szt. - Szczypiec
 - z długimi szczękami 6"
 - diagonalne 6"
 - kombinerki 8"
 - diagonalne (do cięcia tworzyw sztucznych) 6"

Uwaga: Narzędzie nie jest objęte dożywotnią gwarancją.



ZESTAW SZUFLADOWY 13 WKRĘTAKÓW

| KOD TOWARU | SZEROKOŚĆ | GŁĘBOKOŚĆ | WYSOKOŚĆ | CENA NETTO | CENA BRUTTO |
|---------------|-----------|-----------|----------|------------|-------------|
| 4 ST09913SJ | 375 mm | 180 mm | 45 mm | 291,81 zł | 358,93 zł |

- 6 szt. - Wkrętaków precyzyjnych małych: Slotted 1.0x40 mm, 2.0x40 mm, 2.4x40 mm, 3.0x40 mm / Phillips #3x40mm, #0x40mm
 - 7 szt. - Wkrętaków seria „T”: Slotted 3x75mm, 5x75mm, 6x100mm / Phillips #0x75mm, #1x75mm, #2x100mm, #3x150mm

pasują
do wózka ST95121



WÓZEK WARSZTATOWY Z 6 SZUFLADAMI BEZ WYPOSAŻENIA Z DREWNIANYM BLATEM

- 6 szuflad na prowadnicach z łożyskami kulkowymi
- Wzmocniona konstrukcja wózka i kół samonastawnych
- Nośność wózka 240 kg
- Średnica kół 127 mm
- Drewniany blat
- Centralny zamek z kluczykiem
- 1,2 mm grubość ścianek korpusu



|  | KOD TOWARU | SZEROKOŚĆ | GŁĘBOKOŚĆ | WYSOKOŚĆ | CENA NETTO | CENA BRUTTO |
|---|------------|-----------|-----------|----------|-------------|-------------|
| 1 | ST95109SC | 1035 mm | 457 mm | 897 mm | 6 028,76 zł | 7 415,38 zł |

UNIWERSALNY WÓZEK NARZĘDZIOWY Z 2 SZUFLADAMI

- 1,2 mm grubość ścianek korpusu
- Dwa obrotowe (z blokadą) i dwa stałe kółka z łożyskami tocznymi
- Zamykana szafka na śrubokręty do łatwego i wygodnego przechowywania
- Otwierana górna pokrywa zapewnia większą dostępność do narzędzi
- Składany stolik jest wygodny i oszczędza miejsce
- Wysoka trwałość szyn szuflad, umożliwiają gładkie przesuwanie
- Dopuszczalny ciężar na półkach 35 kg
- Całkowity ciężar na wózku 150 kg



|  | KOD TOWARU | SZEROKOŚĆ | GŁĘBOKOŚĆ | WYSOKOŚĆ | CENA NETTO | CENA BRUTTO |
|---|------------|-----------|-----------|----------|-------------|-------------|
| 1 | GL95118 | 1336 mm | 416 mm | 940 mm | 2 475,71 zł | 3 045,12 zł |

WÓZEK NARZĘDZIOWY MINI Z ROLETĄ

- Uformowana górna półka z przedziałami na śrubokręty
- Zaokrąglone naroża zwiększające odporność na uderzenia
- Siatkowe panele boczne
- Roletowe drzwiczki ułatwiają otwieranie i zamykanie
- Otwarta górna taca na łatwe umieszczenie narzędzi
- Całkowity ciężar na wózku nie powinien przekraczać 100 kg



|  | KOD TOWARU | SZEROKOŚĆ | GŁĘBOKOŚĆ | WYSOKOŚĆ | CENA NETTO | CENA BRUTTO |
|---|------------|-----------|-----------|----------|------------|-------------|
| 1 | ST95111SC | 635 mm | 330 mm | 800 mm | 928,21 zł | 1 141,70 zł |

Uwaga: Wózek nie jest objęte dożywotnią gwarancją.

PODNOŚNIKI BUTELKOWE, NISKOPROFILOWE



PODNOŚNIKI SŁUPKOWE (BUTELKOWE)



- Solidna, spawana konstrukcja stalowa zapewniająca wytrzymałość i szczelność podnośnika;
- Dwuczęściowy uchwyt (rączka) ułatwiający przechowywanie podnośnika;
- Podwójne dźwignie zapewniające ergonomię użytkownika i znacznie ułatwiają pracę przy podnoszeniu;
- Regulacja centralna;
- Urządzenie powszechnie używane do podnoszenia m.in. przy konserwacji pojazdów, montażu urządzeń czy pracach budowlanych;
- Korzystają z nich profesjonalści z różnych branż.

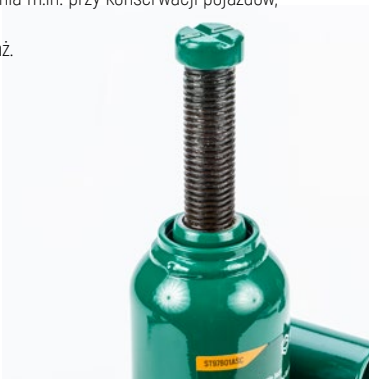

|  | KOD TOWARU | UDŹWIG | MIN. WYSOKOŚĆ | MAX. WYSOKOŚĆ | DŁUGOŚĆ PRZEDŁUŻKI | CENA NETTO | CENA BRUTTO |
|---|------------|--------|---------------|---------------|--------------------|-------------|-------------|
| 6 | ST97801ASC | 2T | 181 mm | 344 mm | 48 mm | 134,06 zł | 164,90 zł |
| 6 | ST97802ASC | 4T | 193 mm | 373 mm | 60 mm | 167,59 zł | 206,14 zł |
| 4 | ST97803ASC | 6T | 210 mm | 416 mm | 70 mm | 201,18 zł | 247,45 zł |
| 4 | ST97804ASC | 8T | 225 mm | 455 mm | 80 mm | 223,48 zł | 274,88 zł |
| 4 | ST97805ASC | 10T | 230 mm | 460 mm | 80 mm | 279,47 zł | 343,75 zł |
| 4 | ST97807ASC | 16T | 230 mm | 440 mm | 60 mm | 391,36 zł | 481,37 zł |
| 4 | ST97808ASC | 20T | 242 mm | 452 mm | 60 mm | 447,35 zł | 550,24 zł |
| 4 | ST97809ASC | 32T | 275 mm | 440 mm | - | 950,93 zł | 1 169,65 zł |
| 4 | ST97810ASC | 50T | 265 mm | 425 mm | - | 1 320,22 zł | 1 623,87 zł |

Uwaga: Narzędzie nie jest objęte dożywotnią gwarancją.

PODNOŚNIK NISKOPROFILOWY



- Wytrzymały niskoprofilowy podnośnik serwisowy
- Wbudowane urządzenie zabezpieczające przed przeciążeniem, które zapobiega używaniu poza udźwigiem znamionowym
- Podwójna pompa tłokowa zapewnia szybkie podnoszenie
- Bardzo niski profil jest idealny do samochodów sportowych i pojazdów z płaskimi oponami i niskim podwoziem
- Opatentowana konstrukcja podwójnego uchwytu zapewnia lepszą dźwignię i solidny uchwyt
- Uniwersalny mechanizm zwalnający przegub zapewniający precyzyjne sterowanie w dowolnym położeniu uchwytu
- Ergonomiczna konstrukcja
- Wykonany ze stali ze wzmocnionym korpusem
- Produkt nie jest objęty dożywotnią gwarancją

|  | KOD TOWARU | UDŹWIG | MAX. WYSOKOŚĆ | MIN. WYSOKOŚĆ | CENA NETTO | CENA BRUTTO |
|---|------------|--------|---------------|---------------|-------------|-------------|
| 4 | ST97817SC | 2T | 505 mm | 76 mm | 1 368,52 zł | 1 683,28 zł |
| 1 | ST97813A | 3T | 502 mm | 78 mm | 1 425,54 zł | 1 753,41 zł |



KLUCZE PNEUMATYCZNE



KLUCZ PNEUMATYCZNY 1/2" 1050Nm

- Wlot powietrza - 1/4"
- Maks. moment obrotowy - 1050 Nm
- Roboczy moment obrotowy - 800 Nm
- Prędkość obrotowa - 8.500 RPM
- Ciśnienie robocze - 6.2 bara (90 psi)
- Zużycie powietrza - 136 l/min (4.8 CFM)
- Waga - 2.2 kg



|  | KOD TOWARU | CENA NETTO | CENA BRUTTO |
|---|------------|-------------|-------------|
| 6 | ST01119 | 1 100,28 zł | 1 353,34 zł |

- System podwójnego uderu Twin Hammer zapewnia wysoki moment obrotowy przy jednoczesnej redukcji drgań
- Tłyny wylot powietrza kieruje zanieczyszczenia i pył z dala od przestrzeni roboczej i operatora
- Spust klucza z możliwością regulacji obrotów
- Solidna rękojeść wykonana z włókna szklanego pokryta warstwą tworzywową

KLUCZ PNEUMATYCZNY HEAVY DUTY 1" 4000Nm

- Wlot powietrza 1/2"
- Maks. moment obrotowy - 4000 Nm
- Roboczy moment obrotowy - 3000 Nm
- Prędkość obrotowa - 8.500 RPM
- Ciśnienie robocze - 7.6 bara (110psi)
- Zużycie powietrza - 425 l/min (15 CFM)
- Waga - 16.8 kg



|  | KOD TOWARU | CENA NETTO | CENA BRUTTO |
|---|------------|-------------|-------------|
| 1 | ST01133SC | 3 734,79 zł | 4 593,79 zł |

- Obudowa odporna na uderzenia i wstrząsy, posiada dodatkową tworzywową osłonę która pomaga chronić narzędzie i zapobiega otarciom
- Ergonomiczna konstrukcja klucza jest o 10% lżejsza od modeli konkurencji bez wpływu na wydajność
- Przedłużony czop 9" (23cm) może być używany do napraw samochodowych, pracy przy projektach budowlanych, konserwacji ciężkiego sprzętu lub montażu różnego typu
- Możliwość naolejania narzędzia bez odpinania przewodu powietrza
- Przyłącze wlotu powietrza umieszczone pod kątem 45° zapewnia większą wygodę podczas pracy

WARUNKI UDZIELENIA DOŻYWOTNIEJ GWARANCJI NA NARZĘDZIA MARKI SATA OPIS PROCEDURY GWARANCYJNEJ

A. WARUNKI UDZIELENIA DOŻYWOTNIEJ GWARANCJI:

1. Sprzedawca, Grosley Sp. z o.o., 44-210 Rybnik, ul. Gruntowa 102-104, zwany dalej Gwarantem, gwarantuje najwyższą jakość narzędzi ręcznych marki SATA. Gwarancja obejmuje uszkodzenia, które powstały w skutek ujawnienia się ukrytych wad materiałowych lub produkcyjnych. Gwarancja jest ważna pod warunkiem używania narzędzi zgodnie z ich przeznaczeniem, przestrzegania instrukcji obsługi oraz nie dotyczy naturalnego zużycia narzędzia podczas eksploatacji.
2. Niniejsza gwarancja dotyczy narzędzi ręcznych SATA pochodzących od Gwaranta, zakupionych wyłącznie w autoryzowanych punktach sprzedaży Gwaranta (u autoryzowanych dystrybutorów Gwaranta) na terenie RP i obejmuje wyłącznie terytorium RP.
3. W przypadku zestawu narzędzi np. zestawu kluczy nasadowych, gwarancja obejmuje wyłącznie pojedynczy element zestawu, w którym wada się ujawniła.
4. Ujawnione w okresie gwarancji wady zostaną usunięte w terminie 14 dni, licząc od daty dostarczenia reklamowanego narzędzia do autoryzowanego dystrybutora Gwaranta, o ile naprawa nie wymaga dodatkowej ekspertyzy producenta lub rzeczoznawcy lub narzędzie/część podlegająca wymianie nie musi być sprowadzona od Producenta, oraz o ile nie wystąpią okoliczności traktowane jako mające postać siły wyższej uniemożliwiającej spełnienie świadczenia w oznaczonym czasie, np.: powódź, pożar, strajki, klęski żywiołowe, restrykcje importowe, okres postojów producenta, wojna itp.
5. Gwarant nie ma obowiązku dostarczyć klientowi narzędzia zastępczego na czas naprawy.
6. W przypadku uznania gwarancji, Gwarant dopuszcza jej realizację poprzez: naprawę lub wymianę towaru; w przypadku, gdy towar został wycofany z oferty lub nie znajduje się na stanie magazynowym Gwaranta wymianę na inny o podobnej charakterystyce i wartości; Sposób naprawy gwarancyjnej określa Gwarant, z zastrzeżeniem ust. 7. W razie sporu wynikającego z postanowień niniejszej gwarancji, sądem właściwym jest sąd siedziby Gwaranta.
7. W przypadku Klientów będących konsumentem:
 - a) jeżeli narzędzie jest niezgodne z umową, konsument może żądać jego naprawy lub wymiany.
 - b) Gwarant może dokonać wymiany, gdy konsument żąda naprawy, lub Gwarant może dokonać naprawy, gdy konsument żąda wymiany, jeżeli doprowadzenie do zgodności narzędzia z umową w sposób wybrany przez konsumenta jest niemożliwe albo wymagałoby nadmiernych kosztów dla Gwaranta. Jeżeli naprawa i wymiana są niemożliwe lub wymagałyby nadmiernych kosztów dla Gwaranta, może on odmówić doprowadzenia narzędzia do zgodności z umową. W tej sytuacji Gwarant dokona wymiany na inne o podobnej charakterystyce

i wartości;

c) przy ocenie nadmierności kosztów dla Gwaranta uwzględnia się wszelkie okoliczności sprawy, w szczególności znaczenie braku zgodności narzędzia z umową, wartość narzędzia zgodnego z umową oraz nadmierne niedogodności dla konsumenta powstałe wskutek zmiany sposobu doprowadzenia narzędzia do zgodności z umową.

d) Gwarant dokonuje naprawy lub wymiany w rozsądnym czasie od chwili, w której Gwarant został poinformowany przez konsumenta o braku zgodności z umową, i bez nadmiernych niedogodności dla konsumenta, uwzględniając specyfikę towaru oraz cel, w jakim konsument go nabył. Koszty naprawy lub wymiany, w tym w szczególności koszty opłat pocztowych, przewozu, robocizny i materiałów, ponosi Gwarant.

e) konsument udostępnia autoryzowanemu dystrybutorowi Gwaranta narzędzie podlegające naprawie lub wymianie.

f) konsument nie jest zobowiązany do zapłaty za zwykłe korzystanie z narzędzia, które następnie zostało wymienione.

8. Zapisy ust. 7 dotyczą również osoby fizycznej zawierającej umowę bezpośrednio związanej z jej działalnością gospodarczą, gdy z treści tej umowy wynika, że nie ma ona dla tej osoby charakteru zawodowego, wynikającego w szczególności z przedmiotu wykonywanej przez nią działalności gospodarczej, udostępnionego na podstawie przepisów o Centralnej Ewidencji i Informacji o Działalności Gospodarczej

9. Klient dostarcza i odbiera reklamowane narzędzie bezpośrednio u autoryzowanego dystrybutora Gwaranta, u którego zostało zakupione.

10. Uprawnienia wynikające z gwarancji realizowane będą po przedstawieniu przez Klienta :

a) oryginalnej, prawidłowo i czytelnie wypełnionej karty gwarancyjnej (jeżeli występuje);

b) prawidłowo i czytelnie wypełnionego zgłoszenia reklamacji wg wzoru zamieszczonego na www.grosley.pl i www.satatools.pl;

c) kompletnego narzędzia (z wszystkimi jego elementami) z widocznym numerem fabrycznym, o ile narzędzie taki numer posiada, narzędzia z nieczytelnym numerem fabrycznym nie podlegają naprawie gwarancyjnej; wymagania dotyczące dostarczenia narzędzia z widocznym numerem fabrycznym nie dotyczą narzędzi, którym taki numer nie został nadany;

d) dowodu zakupu.

Jeżeli stwierdzi się brak wyżej wymienionych dokumentów gwarancja nie będzie rozpatrywana.

11. W przypadku uznania gwarancji Gwarant zwraca konieczne koszty dostarczenia narzędzia SATA. W przypadku nieuznania gwarancji zwrot narzędzia nastąpi na koszt Klienta. Zapis tego ustępu w zakresie dotyczącym kosztów dostarczenia narzędzia, nie stosuje się w stosunku do konsumentów oraz osób, o których mowa w ust. 8. W tych sytuacjach zastosowanie znajdują odpowiednie regulacje zawarte w ust. 7.
12. Karta gwarancyjna (o ile występuje) jest ważna jeśli posiada prawidłowo wypełnione wpisy dotyczące sprzedanego narzędzia i pieczęć sprzedawcy.
13. Gwarant nie ponosi odpowiedzialności za szkodę w mieniu lub zdrowiu wynikłą z użytkowania narzędzi marki SATA, a stanowiącą następstwo jego użytkowania niezgodnego z jego przeznaczeniem lub warunkami eksploatacyjnymi ustalonymi przez Gwaranta w szczególności polegające na zmianach konstrukcyjnych, zużyciu lub naprawie przez Klienta lub osobę trzecią.
14. Na podstawie niniejszej gwarancji wyłącza się odpowiedzialność Gwaranta z tytułu bezpośrednich i pośrednich strat wynikłych z użytkowania zakupionego narzędzia bądź też niemożliwości jego użycia.
15. W razie sporu wynikającego z postanowień niniejszej gwarancji, sądem właściwym jest sąd siedziby Gwaranta. Zapis ten nie dotyczy konsumentów.
16. W przypadku braku zgodności rzeczy sprzedanej z umową Klientowi z mocy prawa przysługują środki ochrony prawnej (rękojmia) ze strony i na koszt sprzedawcy oraz że gwarancja nie ma wpływu na te środki ochrony prawnej (rękojmia). Klient może wykonywać uprawnienia z tytułu niezgodności rzeczy sprzedanej z umową niezależnie od uprawnień wynikających z gwarancji.
17. W przypadkach nieopisanych w niniejszych warunkach zastosowanie mają przepisy Kodeksu Cywilnego (Ustawa z dn. 23 kwietnia 1964r. z późn. zmianami, Dz. U. 1964 nr 16 poz. 93), a w stosunku do konsumentów oraz osób, o których mowa w ust. 10, również ustawa z dnia 30 maja 2014 roku o prawach konsumenta (Dz. U.2020.287 t.j. z dnia 2020.02.21 z późn. zm.).

B. ODMOWA PRZYJĘCIA REKLAMACJI:

Gwarant odmawia przyjęcia reklamacji w przypadku:

1. stwierdzenia użytkowania narzędzia niezgodnie z przeznaczeniem lub instrukcją obsługi;
2. stwierdzenia przyczyny usterki innej niż wada materiałowa bądź produkcyjna tkwiąca w narzędziu;
3. dostarczenia do naprawy narzędzia niekompletnego, bez osprzętu i dokumentów stanowiących podstawę do rozpatrzenia reklamacji;
4. dostarczone narzędzie nie posiada formularza reklamacyjnego lub jest on niewypełniony, brak karty gwarancyjnej, brak dowodu zakupu.

C. GWARANCJA NIE OBEJMUJE:

1. naturalnego zużycia narzędzia np.: końcówek młotków, części tnących szczypiec lub nożyc, szczelinomierzy;
2. użytkowania niezgodnego z przeznaczeniem bądź instrukcją obsługi (w szczególności nadmierne obciążanie narzędzi, stosowania narzędzi udarowych do

narzędzi przeznaczonych do pracy ręcznej, niewystarczającego smarowania gwintów śrub, stosowania wkrętaków jako narzędzi do podważania lub ich niedostosowania do rodzaju śruby);

3. nieodpowiedniego przechowywania bądź wadliwej konserwacji;
4. przechowywania lub/i pracy w środowisku zwiększającym możliwości wystąpienia korozji lub innych uszkodzeń narzędzi np. w środowisku o podwyższonej wilgotności, zasoleniu lub w warunkach atmosferycznych powodujących niszczenie narzędzi, lub w obecności szkodliwych substancji – kwasów, siarki itp.
5. uszkodzenia mechanicznego, termicznego lub chemicznego na skutek oddziaływania czynników zewnętrznych;
6. uszkodzenia wskutek zaniechania naprawy wcześniejszych uszkodzeń;
7. rozszerzeń z tytułu parametrów technicznych narzędzia, o ile są one zgodne z podanymi przez producenta.

D. GWARANCJĄ NIE SĄ OBJĘTE NASTĘPUJĄCE NARZĘDZIA:

1. skrzynie narzędziowe, torby narzędziowe, plecaki, kieszenie narzędziowe na pasek, tacki silikonowe
2. nasadki udarowe - cienkościennie w zestawach i pojedyncze, redukcje udarowe
3. klucz nastawny z grzechotką
4. akcesoria do gwintowników i narzynek
5. nożyce, nożyczki, noże, narzędzia tnące, szczypce, pilniki, szczypce do plastiku, do ściągania ciężarków, do ściągania drutu, przyrządy do obinania rur, piły, ostrza pił i noży
6. wkrętaki z wymiennymi końcówkami, wkrętaki udarowe, wykrętaki i haczyki precyzyjne
7. próbniki napięcia
8. młotki z wymiennymi końcówkami, młotek gumowy, końcówki do młotków, szpachelki
9. bity, akcesoria i końcówki do bitów, chwytaki magnetyczne
10. miary, miarki, narzędzia pomiarowe, szczelinomierze, poziomice, suwmiarki, kątowniki
11. oświetlenie robocze
12. klucze do filtra oleju, opaski do pierścieni, klucze krzyżakowe i teleskopowe, separator do łożysk
13. imadła, podnośniki, krzesła i leżanki warsztatowe
14. smarownice, nitownice i pistolety do przedmuchiwania
15. narzędzia pneumatyczne
16. klucze dynamometryczne i podnośniki, które są objęte gwarancją 12 miesięcy zgodnie z dołączaną do nich kartą gwarancyjną.
17. elementy i materiały eksploatacyjne np.: brzeszczoty, wymienne nożyki i ostrza, diody, baterie oraz saszetki, kasety i inne opakowania narzędzi;
18. ekspozytory, stojaki wystawiennicze;
19. klucze dynamometryczne i podnośniki, które są objęte gwarancją 12 miesięcy zgodnie z dołączaną do nich kartą gwarancyjną

Rybnik, kwiecień 2023

INDEKS

Spis treści

| | | | | | | | | | |
|---------|-----|-----------|-----|----------|-----|--------------|-----|--------------|-----|
| GL03621 | 128 | GL91410ME | 119 | SC34213 | 61 | SC90753 | 113 | ST09099 | 36 |
| GL08005 | 27 | GL934045M | 114 | SC34303T | 61 | SC90771 | 113 | ST09101ASJ | 97 |
| GL09044 | 29 | GL93429 | 118 | SC34304T | 61 | SC90774 | 113 | ST09101CHBSJ | 97 |
| GL09316 | 72 | GL93446 | 117 | SC34305T | 61 | SC90775 | 113 | ST091025J | 97 |
| GL09342 | 73 | GL41227 | 25 | SC34306T | 61 | SC90776 | 113 | ST09103ASJ | 97 |
| GL09703 | 109 | GL41301 | 25 | SC34307T | 61 | SC90782 | 113 | ST091045J | 97 |
| GL09921 | 137 | GL41302 | 25 | SC34308T | 61 | SC90783 | 113 | ST09105ASJ | 98 |
| GL09922 | 137 | GL41304 | 25 | SC34309T | 61 | SC90784 | 113 | ST091065J | 98 |
| GL09925 | 136 | GL41305 | 25 | SC34310T | 61 | SC90785 | 113 | ST09107ASJ | 98 |
| GL09928 | 132 | GL42210 | 28 | SC34311T | 61 | ST01119 | 152 | ST09107CHBSJ | 97 |
| GL11303 | 41 | GL43216 | 9 | SC34312T | 61 | ST011335C | 152 | ST091085J | 98 |
| GL11401 | 41 | GL46201 | 11 | SC34314T | 61 | ST031415T | 121 | ST091205J | 98 |
| GL12105 | 41 | GL46204 | 11 | SC34315T | 61 | ST03142 | 121 | ST091215J | 99 |
| GL12111 | 41 | GL46302 | 18 | SC34316T | 61 | ST060015J | 108 | ST091225J | 99 |
| GL12315 | 42 | GL46304 | 18 | SC34317T | 61 | ST06002 | 108 | ST091235J | 99 |
| GL12316 | 42 | GL46307 | 18 | SC34403T | 61 | ST060085J | 117 | ST091245J | 99 |
| GL12317 | 42 | GL46402 | 15 | SC34404T | 61 | ST080045J | 28 | ST09125G | 99 |
| GL12318 | 42 | GL46415 | 15 | SC34405T | 61 | ST080065J | 27 | ST09127G | 99 |
| GL12413 | 42 | GL46471 | 15 | SC34406T | 61 | ST08007ASJ | 6 | ST091315J | 58 |
| GL12414 | 42 | GL46473 | 15 | SC34407T | 61 | ST080085J | 9 | ST091325J | 58 |
| GL12415 | 42 | GL46476 | 15 | SC34408T | 61 | ST08013 | 21 | ST091345J | 58 |
| GL12919 | 44 | GL46477 | 15 | SC34409T | 61 | ST080155J | 18 | ST09137 | 56 |
| GL12920 | 44 | GL46478 | 15 | SC34410T | 61 | ST08016 | 18 | ST09138 | 56 |
| GL13106 | 42 | GL46479 | 15 | SC34411T | 61 | ST08017 | 27 | ST091525J | 109 |
| GL13112 | 42 | GL46480 | 15 | SC34412T | 61 | ST08020 | 9 | ST091615J | 112 |
| GL13113 | 42 | GL46481 | 15 | SC34414T | 61 | ST08023 | 28 | ST091625J | 112 |
| GL13510 | 43 | GL46482 | 15 | SC34415T | 61 | ST08028 | 136 | ST091635J | 113 |
| GL13511 | 43 | GL46602 | 13 | SC34417T | 61 | ST08032 | 8 | ST091645J | 113 |
| GL13917 | 45 | GL46604 | 13 | SC34419T | 61 | ST08033 | 15 | ST092515J | 78 |
| GL13918 | 45 | GL46611 | 13 | SC34420T | 61 | ST08034E | 137 | ST092615J | 105 |
| GL16501 | 44 | GL46616 | 13 | SC47309 | 110 | ST08042 | 29 | ST09303 | 103 |
| GL16502 | 44 | GL46802 | 16 | SC47312 | 110 | ST08044 | 13 | ST09303E5J | 69 |
| GL16503 | 44 | GL46805 | 16 | SC47319 | 110 | ST08044B | 13 | ST09303ME | 69 |
| GL16504 | 44 | GL46807 | 16 | SC48512 | 30 | ST09000 | 58 | ST09304E5J | 69 |
| GL16505 | 44 | GL46809 | 16 | SC48603 | 30 | ST090015J | 32 | ST09304G | 103 |
| GL16506 | 44 | GL46810 | 16 | SC48604 | 30 | ST090025J | 32 | ST093055J | 69 |
| GL16507 | 44 | GL46811 | 16 | SC48605 | 30 | ST090035J | 32 | ST093065J | 69 |
| GL16508 | 44 | GL46813 | 16 | SC48607 | 30 | ST090045J | 34 | ST093095J | 69 |
| GL16509 | 44 | GL46814 | 16 | SC48609 | 30 | ST090055J | 34 | ST093145J | 72 |
| GL16511 | 44 | GL46815 | 16 | SC48611 | 30 | ST090065J | 35 | ST093155J | 72 |
| GL16514 | 44 | GL46817 | 16 | SC48612 | 30 | ST090075J | 35 | ST093175J | 72 |
| GL16516 | 44 | GL47103 | 105 | SC49201 | 25 | ST090085J | 60 | ST093245J | 73 |
| GL16517 | 44 | GL47104 | 105 | SC49203 | 25 | ST090095J | 59 | ST093265J | 73 |
| GL16518 | 44 | GL47305 | 110 | SC49204 | 25 | ST090105J | 34 | ST09327 | 50 |
| GL16519 | 44 | GL47308 | 110 | SC49205 | 25 | ST090115J | 34 | ST093325J | 50 |
| GL16520 | 44 | GL47310 | 110 | SC49208 | 25 | ST090125J | 29 | ST093335J | 50 |
| GL16521 | 44 | GL47317 | 110 | SC59222 | 51 | ST090135J | 37 | ST093415J | 73 |
| GL16522 | 44 | GL47321 | 110 | SC59223 | 51 | ST09014A | 37 | ST093435J | 74 |
| GL16605 | 44 | GL47702 | 110 | SC59224 | 51 | ST090145J | 37 | ST09348 | 74 |
| GL16607 | 44 | GL47707 | 110 | SC59232 | 51 | ST090155J | 38 | ST09350 | 74 |
| GL16611 | 44 | GL48301 | 30 | SC59233 | 51 | ST090195J | 22 | ST094015J | 107 |
| GL16622 | 44 | GL48302 | 30 | SC59234 | 51 | ST090205J | 21 | ST094025J | 107 |
| GL16624 | 44 | GL48303 | 30 | SC59235 | 51 | ST090215J | 21 | ST094055J | 107 |
| GL16907 | 49 | GL48521 | 30 | SC59236 | 51 | ST090225J | 21 | ST094065J | 108 |
| GL22301 | 53 | GL48610 | 30 | SC59237 | 51 | ST090255J | 11 | ST094075J | 107 |
| GL22403 | 53 | GL48613 | 30 | SC59238 | 51 | ST090265J | 22 | ST095025J | 36 |
| GL22501 | 53 | GL48614 | 30 | SC59254 | 51 | ST090275J | 22 | ST095065J | 38 |
| GL22502 | 53 | GL48615 | 30 | SC59255 | 51 | ST090295J | 22 | ST095105J | 39 |
| GL22503 | 53 | GL49210 | 25 | SC59415 | 51 | ST090315J | 29 | ST095195J | 39 |
| GL22504 | 53 | GL59213 | 51 | SC59416 | 51 | ST09032 | 29 | ST09520 | 33 |
| GL25801 | 54 | GL59216 | 51 | SC59422 | 51 | ST090335J | 23 | ST09521G | 33 |
| GL34207 | 61 | GL59218 | 51 | SC59423 | 51 | ST09034 | 9 | ST09521L | 33 |
| GL34211 | 61 | GL59221 | 51 | SC59472 | 51 | ST090375J | 29 | ST09523 | 33 |
| GL34212 | 61 | GL59251 | 51 | SC59473 | 51 | ST09040-02 | 9 | ST09523G | 33 |
| GL34419 | 62 | GL59253 | 51 | SC59475 | 51 | ST090435J | 16 | ST09525G | 33 |
| GL34805 | 62 | GL59256 | 51 | SC80104 | 100 | ST090515J | 38 | ST095255J | 37 |
| GL34807 | 62 | GL59417 | 51 | SC80106A | 100 | ST090525J | 39 | ST09528 | 137 |
| GL34809 | 62 | GL59421 | 51 | SC80107A | 100 | ST090535J | 39 | ST095315J | 48 |
| GL34822 | 62 | GL59424 | 51 | SC80108A | 100 | ST09060-65J | 35 | ST09545G | 50 |
| GL40111 | 24 | GL59471 | 51 | SC80110A | 100 | ST090605J | 35 | ST09546G | 32 |
| GL40112 | 24 | GL59474 | 51 | SC80112A | 100 | ST09063 | 22 | ST09547G | 36 |
| GL40114 | 24 | GL59476 | 51 | SC80114A | 100 | ST090645J | 22 | ST096025J | 74 |
| GL40115 | 24 | GL61003 | 74 | SC80116A | 100 | ST09066-02 | 6 | ST096035J | 74 |
| GL40116 | 24 | GL80105A | 100 | SC84321 | 101 | ST09066PL | 6 | ST09701 | 100 |
| GL40235 | 24 | GL81107A | 100 | SC84322 | 101 | ST090705J | 23 | ST09702 | 100 |
| GL41206 | 25 | GL81306A | 100 | SC84328 | 101 | ST090735J | 23 | ST09704ASJ | 109 |
| GL41208 | 25 | GL81308A | 100 | SC84501 | 101 | ST090745J | 23 | ST097045J | 109 |
| GL41209 | 25 | GL84502 | 101 | SC84503 | 101 | ST09075 | 6 | ST097095J | 108 |
| GL41211 | 25 | GL84507 | 101 | SC84504 | 101 | ST090795J | 6 | ST09715 | 98 |
| GL41212 | 25 | GL84509 | 101 | SC84505 | 101 | ST090805J | 13 | ST099015J | 133 |
| GL41214 | 25 | GL84511 | 101 | SC84506 | 101 | ST090825J | 15 | ST099015J | 146 |
| GL41217 | 25 | GL84513 | 101 | SC84508 | 101 | ST090835J | 13 | ST099025J | 133 |
| GL41219 | 25 | GL90657 | 111 | SC84510 | 101 | ST090845J | 19 | ST099035J | 133 |
| GL41220 | 25 | GL91101 | 85 | SC84512 | 101 | ST090875J | 36 | ST099035J | 146 |
| | | GL91106 | 86 | SC84514 | 101 | ST09092ME-12 | 38 | ST09904-02 | 133 |
| | | GL913335M | 119 | SC34210 | 61 | ST09093 | 23 | ST09905 | 134 |

| | | | | | | | | | | | |
|------------|-----|-----------|----|-----------|----|-----------|----|-----------|----|-----------|----|
| ST09905 | 147 | ST12403SC | 42 | ST13409SC | 43 | ST16618SC | 44 | ST34407SC | 62 | ST40284SC | 27 |
| ST09906 | 134 | ST12404SC | 42 | ST13410SC | 43 | ST16619SC | 44 | ST34408SC | 62 | ST40285SC | 27 |
| ST09906 | 147 | ST12405SC | 42 | ST13411SC | 43 | ST16620SC | 44 | ST34409SC | 62 | ST40286SC | 27 |
| ST09907 | 134 | ST12406SC | 42 | ST13412SC | 43 | ST16623SC | 44 | ST34410SC | 62 | ST40287SC | 27 |
| ST09908 | 134 | ST12407SC | 42 | ST13413SC | 43 | ST16901SC | 46 | ST34411SC | 62 | ST40288SC | 27 |
| ST09909-02 | 135 | ST12408SC | 42 | ST13414SC | 43 | ST16902SC | 48 | ST34412SC | 62 | ST40289SC | 27 |
| ST09910 | 135 | ST12409SC | 42 | ST13415SC | 43 | ST16903SC | 48 | ST34414SC | 62 | ST40290SC | 27 |
| ST09911SJ | 135 | ST12410SC | 42 | ST13416SC | 43 | ST16904SC | 48 | ST34415SC | 62 | ST40291SC | 27 |
| ST09912SJ | 135 | ST12411SC | 42 | ST13417SC | 43 | ST16905SC | 47 | ST34417SC | 62 | ST40292SC | 27 |
| ST09912SJ | 147 | ST12412SC | 42 | ST13509SC | 43 | ST16906SC | 47 | ST34420SC | 62 | ST41201SC | 25 |
| ST09913SJ | 136 | ST12701SC | 42 | ST13512SC | 43 | ST16919SC | 48 | ST34422SC | 62 | ST41202SC | 25 |
| ST09913SJ | 147 | ST12702SC | 42 | ST13513SC | 43 | ST17001SC | 47 | ST34423SC | 62 | ST41203SC | 25 |
| ST09914SJ | 136 | ST12703SC | 42 | ST13514SC | 43 | ST21104SC | 52 | ST34425SC | 62 | ST41204SC | 25 |
| ST09915SJ | 136 | ST12704SC | 42 | ST13515SC | 43 | ST21105SC | 52 | ST34605SC | 62 | ST41205SC | 25 |
| ST09932A | 137 | ST12705SC | 42 | ST13601SC | 43 | ST21106 | 52 | ST34607SC | 62 | ST41207SC | 25 |
| ST11102SC | 41 | ST12706SC | 42 | ST13602SC | 43 | ST21108BU | 52 | ST34609SC | 62 | ST41210SC | 25 |
| ST11103SC | 41 | ST12707SC | 42 | ST13603SC | 43 | ST24101SC | 53 | ST34612SC | 62 | ST41212SC | 25 |
| ST11104SC | 41 | ST12708SC | 42 | ST13604SC | 43 | ST24102SC | 53 | ST34615SC | 62 | ST41213SC | 25 |
| ST11105SC | 41 | ST12709SC | 42 | ST13605SC | 43 | ST24103SC | 53 | ST34618SC | 62 | ST41215SC | 25 |
| ST11106SC | 41 | ST12710SC | 42 | ST13606SC | 43 | ST24104SC | 53 | ST34620SC | 62 | ST41216SC | 25 |
| ST11107SC | 41 | ST12711SC | 42 | ST13607SC | 43 | ST24105SC | 53 | ST34622SC | 62 | ST41218SC | 25 |
| ST11108SC | 41 | ST12712SC | 42 | ST13608SC | 43 | ST24106SC | 53 | ST34701SC | 62 | ST41223SC | 25 |
| ST11110SC | 41 | ST12901SC | 46 | ST13609SC | 43 | ST24107SC | 53 | ST34703SC | 62 | ST41303SC | 25 |
| ST11301SC | 41 | ST12903SC | 47 | ST13610SC | 43 | ST24108SC | 53 | ST34704SC | 62 | ST42201SC | 28 |
| ST11302SC | 41 | ST12904SC | 47 | ST13611SC | 43 | ST24109SC | 53 | ST34705SC | 62 | ST42202SC | 28 |
| ST11304SC | 41 | ST12905SC | 47 | ST13612SC | 43 | ST24201SC | 54 | ST34706SC | 62 | ST42203SC | 28 |
| ST11305SC | 41 | ST12906SC | 48 | ST13613SC | 43 | ST24202SC | 54 | ST34712SC | 63 | ST42204SC | 28 |
| ST11306SC | 41 | ST12907SC | 48 | ST13614SC | 43 | ST24203SC | 54 | ST34714SC | 63 | ST42205SC | 28 |
| ST11307SC | 41 | ST12908SC | 48 | ST13615SC | 43 | ST24204SC | 54 | ST34715SC | 63 | ST42206SC | 28 |
| ST11308SC | 41 | ST12909SC | 47 | ST13616SC | 43 | ST24205SC | 54 | ST34716SC | 63 | ST42207SC | 28 |
| ST11309SC | 41 | ST12910SC | 47 | ST13617SC | 43 | ST24206SC | 54 | ST34717SC | 63 | ST42208SC | 28 |
| ST11310SC | 41 | ST12911SC | 45 | ST13618SC | 43 | ST24207SC | 54 | ST34718SC | 63 | ST42209SC | 28 |
| ST11311SC | 41 | ST12912SC | 49 | ST13619SC | 43 | ST24208SC | 54 | ST34719SC | 63 | ST42211SC | 28 |
| ST11312SC | 41 | ST12913SC | 49 | ST13620SC | 43 | ST24209SC | 54 | ST34720SC | 63 | ST42212SC | 28 |
| ST11313SC | 41 | ST12914SC | 49 | ST13701SC | 44 | ST24401BU | 54 | ST34824SC | 62 | ST42213SC | 28 |
| ST11314SC | 41 | ST12915SC | 44 | ST13702SC | 44 | ST24402BU | 54 | ST40101SC | 24 | ST42214SC | 28 |
| ST11402SC | 41 | ST12916SC | 44 | ST13703SC | 44 | ST24403BU | 54 | ST40102SC | 24 | ST42215SC | 28 |
| ST11403SC | 41 | ST12917SC | 49 | ST13704SC | 44 | ST24404BU | 54 | ST40103SC | 24 | ST42216SC | 28 |
| ST11404SC | 41 | ST12922SC | 48 | ST13705SC | 44 | ST24405BU | 54 | ST40104SC | 24 | ST42217SC | 28 |
| ST11405SC | 41 | ST12930SC | 49 | ST13706SC | 44 | ST24406BU | 54 | ST40105SC | 24 | ST42218SC | 28 |
| ST11406SC | 41 | ST12970SC | 46 | ST13707SC | 44 | ST24407BU | 54 | ST40106SC | 24 | ST42220SC | 28 |
| ST11407SC | 41 | ST12971G | 46 | ST13708SC | 44 | ST24801SC | 54 | ST40107SC | 24 | ST42221SC | 28 |
| ST11408SC | 41 | ST12971ST | 45 | ST13901SC | 46 | ST24802SC | 54 | ST40108SC | 24 | ST42222SC | 28 |
| ST11409SC | 41 | ST12972ST | 45 | ST13904SC | 47 | ST24803SC | 54 | ST40109SC | 24 | ST42223SC | 28 |
| ST11410SC | 41 | ST12974 | 45 | ST13905SC | 47 | ST24804SC | 54 | ST40110SC | 24 | ST42224SC | 28 |
| ST11901SC | 46 | ST13101SC | 42 | ST13906SC | 48 | ST24805SC | 54 | ST40113SC | 24 | ST42225SC | 28 |
| ST11903SC | 47 | ST13102SC | 42 | ST13907SC | 48 | ST24806SC | 54 | ST40201SC | 24 | ST42301 | 28 |
| ST11904SC | 47 | ST13103SC | 42 | ST13908SC | 48 | ST24807SC | 54 | ST40202SC | 24 | ST42302 | 28 |
| ST11905ST | 45 | ST13104SC | 42 | ST13909SC | 47 | ST25105SC | 54 | ST40203SC | 24 | ST42303 | 28 |
| ST11906ST | 45 | ST13105SC | 42 | ST13910SC | 47 | ST25806SC | 54 | ST40204SC | 24 | ST42304 | 28 |
| ST11909SC | 47 | ST13107SC | 42 | ST13911SC | 47 | ST32902 | 63 | ST40205SC | 24 | ST42305 | 28 |
| ST11910SC | 47 | ST13108SC | 42 | ST13912SC | 49 | ST33911SC | 62 | ST40206SC | 24 | ST42306 | 28 |
| ST11911SC | 48 | ST13109SC | 42 | ST13913SC | 49 | ST34201BU | 61 | ST40207SC | 24 | ST42307 | 28 |
| ST11912SC | 49 | ST13110SC | 42 | ST13914SC | 49 | ST34202SC | 61 | ST40208SC | 24 | ST42309 | 28 |
| ST11913SC | 49 | ST13111SC | 42 | ST13915SC | 45 | ST34203SC | 61 | ST40209SC | 24 | ST42310 | 28 |
| ST11914SC | 49 | ST13114SC | 42 | ST13916SC | 45 | ST34205SC | 61 | ST40210SC | 24 | ST42312 | 28 |
| ST11922SC | 48 | ST13115SC | 42 | ST13919SC | 48 | ST34206SC | 61 | ST40211SC | 24 | ST42315 | 28 |
| ST11924ST | 114 | ST13301SC | 43 | ST13930SC | 49 | ST34208SC | 61 | ST40212SC | 24 | ST43201ST | 9 |
| ST11970SC | 46 | ST13302SC | 43 | ST13950SC | 49 | ST34209SC | 61 | ST40213SC | 24 | ST43202ST | 9 |
| ST11971G | 46 | ST13303SC | 43 | ST13951SC | 47 | ST34214SC | 61 | ST40214SC | 24 | ST43203ST | 9 |
| ST11974 | 45 | ST13304SC | 43 | ST13960SC | 45 | ST34303SC | 61 | ST40215SC | 24 | ST43204ST | 9 |
| ST12101SC | 41 | ST13305SC | 43 | ST13970SC | 46 | ST34304SC | 61 | ST40216SC | 24 | ST43205ST | 9 |
| ST12102SC | 41 | ST13306SC | 43 | ST13971G | 47 | ST34305SC | 61 | ST40217SC | 24 | ST43206ST | 9 |
| ST12103SC | 41 | ST13307SC | 43 | ST13971ST | 45 | ST34306SC | 61 | ST40218SC | 24 | ST43207ST | 9 |
| ST12104SC | 41 | ST13308SC | 43 | ST13972ST | 45 | ST34307SC | 61 | ST40219SC | 24 | ST43208ST | 9 |
| ST12106SC | 41 | ST13309SC | 43 | ST13974 | 45 | ST34308SC | 61 | ST40220SC | 24 | ST43209ST | 9 |
| ST12107SC | 41 | ST13310SC | 43 | ST13992BU | 46 | ST34309SC | 61 | ST40221SC | 24 | ST43210ST | 9 |
| ST12108SC | 41 | ST13311SC | 43 | ST14901G | 47 | ST34310SC | 61 | ST40222SC | 24 | ST43211ST | 9 |
| ST12109SC | 41 | ST13312SC | 43 | ST16510SC | 44 | ST34311SC | 61 | ST40223SC | 24 | ST43212ST | 9 |
| ST12110SC | 41 | ST13313SC | 43 | ST16512SC | 44 | ST34312SC | 61 | ST40223SC | 24 | ST43213ST | 9 |
| ST12301SC | 42 | ST13314SC | 43 | ST16513SC | 44 | ST34314SC | 61 | ST40223SC | 24 | ST43214ST | 9 |
| ST12302SC | 42 | ST13315SC | 43 | ST16515SC | 44 | ST34315SC | 61 | ST40223SC | 24 | ST43215ST | 9 |
| ST12303SC | 42 | ST13316SC | 43 | ST16523SC | 44 | ST34316SC | 61 | ST40241SC | 25 | ST43217ST | 9 |
| ST12304SC | 42 | ST13317SC | 43 | ST16602SC | 44 | ST34317SC | 61 | ST40242SC | 25 | ST43218ST | 9 |
| ST12305SC | 42 | ST13318SC | 43 | ST16603SC | 44 | ST34320SC | 61 | ST40243SC | 25 | ST43219ST | 9 |
| ST12306SC | 42 | ST13319SC | 43 | ST16604SC | 44 | ST34320T | 61 | ST40244SC | 25 | ST43220ST | 9 |
| ST12307SC | 42 | ST13320SC | 43 | ST16606SC | 44 | ST34322SC | 61 | ST40245SC | 25 | ST43221ST | 9 |
| ST12308SC | 42 | ST13321SC | 43 | ST16608SC | 44 | ST34323SC | 61 | ST40246SC | 25 | ST43222ST | 9 |
| ST12309SC | 42 | ST13401SC | 43 | ST16609SC | 44 | ST34325SC | 61 | ST40248SC | 25 | ST43601 | 7 |
| ST12310SC | 42 | ST13402SC | 43 | ST16610SC | 44 | ST34397T | 60 | ST40249SC | 25 | ST43602 | 7 |
| ST12311SC | 42 | ST13403SC | 43 | ST16612SC | 44 | ST34398T | 60 | ST40250SC | 25 | ST43603 | 7 |
| ST12312SC | 42 | ST13404SC | 43 | ST16613SC | 44 | ST34399T | 60 | ST40251SC | 25 | ST43604 | 7 |
| ST12313SC | 42 | ST13405SC | 43 | ST16614SC | 44 | ST34403SC | 62 | ST40252SC | 25 | ST43605 | 7 |
| ST12314SC | 42 | ST13406SC | 43 | ST16615SC | 44 | ST34404SC | 62 | ST40281SC | 27 | ST43606 | 7 |
| ST12401SC | 42 | ST13407SC | 43 | ST16616SC | 44 | ST34405SC | 62 | ST40282SC | 27 | ST43607 | 7 |
| ST12402SC | 42 | ST13408SC | 43 | ST16617SC | 44 | ST34406SC | 62 | ST40283SC | 27 | ST43608 | 7 |

| | | | | | | | | | | | |
|-----------|-----|-----------|-----|------------|-----|-------------|-----|-----------|-----|--------------|-----|
| ST43609 | 7 | ST48200SC | 30 | ST62211SC | 71 | ST70414ST | 77 | ST90626SC | 110 | ST95101SC | 127 |
| ST43610 | 7 | ST48201SC | 30 | ST62212SC | 71 | ST70512ST | 77 | ST90628SC | 110 | ST95103ASC | 127 |
| ST43611 | 7 | ST48202SC | 30 | ST62213SC | 71 | ST70601ME | 78 | ST90633SC | 110 | ST95104A70-6 | 129 |
| ST43612 | 7 | ST48203SC | 30 | ST62214SC | 71 | ST70602ME | 78 | ST90634SC | 110 | ST95104ASC | 127 |
| ST43613 | 7 | ST48204SC | 30 | ST62215SC | 71 | ST70611AST | 79 | ST90636SC | 110 | ST95107SC | 132 |
| ST43614 | 7 | ST48505 | 30 | ST62216SC | 71 | ST70612AST | 79 | ST90638SC | 110 | ST95109SC | 148 |
| ST43615 | 7 | ST48506 | 30 | ST62217SC | 71 | ST70613AST | 79 | ST90651SC | 110 | ST95111SC | 148 |
| ST43616 | 7 | ST48507 | 30 | ST62302SC | 71 | ST70614AST | 80 | ST90658ST | 111 | ST95121 | 146 |
| ST43617 | 7 | ST48509 | 30 | ST62303SC | 71 | ST70615AST | 80 | ST90762SC | 113 | ST95121_150 | 146 |
| ST43618 | 7 | ST48515 | 30 | ST62304SC | 71 | ST70616AST | 80 | ST90772SC | 113 | ST95125 | 144 |
| ST43619 | 7 | ST48516 | 30 | ST62305SC | 71 | ST70642ST | 80 | ST90786SC | 113 | ST95125_68 | 144 |
| ST45201SC | 29 | ST48517 | 30 | ST62307SC | 71 | ST70711ST | 78 | ST91105ST | 85 | ST95126 | 138 |
| ST45202SC | 29 | ST48519 | 30 | ST62308SC | 71 | ST70721ST | 78 | ST91107ST | 86 | ST95126 | 140 |
| ST45203SC | 29 | ST48520 | 30 | ST62309SC | 71 | ST70812ST | 65 | ST91108ST | 86 | ST95126 | 142 |
| ST45204SC | 29 | ST49202BU | 25 | ST62310SC | 71 | ST70813ST | 65 | ST91202ST | 86 | ST95126_68 | 142 |
| ST46135U | 11 | ST50402 | 122 | ST62311SC | 71 | ST70814ST | 65 | ST91311E | 119 | ST95126_239 | 140 |
| ST46200ST | 11 | ST53301 | 114 | ST62312SC | 71 | ST70815ST | 65 | ST91312E | 119 | ST95126_368 | 138 |
| ST46202ST | 11 | ST53302 | 114 | ST62313SC | 71 | ST70816ST | 65 | ST91312ME | 119 | ST95161SC | 127 |
| ST46203ST | 11 | ST53303 | 114 | ST62314SC | 71 | ST70817ST | 65 | ST91315E | 119 | ST95162SC | 127 |
| ST46205ST | 11 | ST53304 | 114 | ST62315SC | 71 | ST70818ST | 65 | ST91317E | 119 | ST95181 | 128 |
| ST46206ST | 11 | ST53305 | 114 | ST62316SC | 71 | ST70819ST | 65 | ST91361ME | 120 | ST95182SC | 128 |
| ST46301 | 18 | ST53306 | 114 | ST62317SC | 71 | ST70841SC | 116 | ST91362ME | 120 | ST95184SC | 129 |
| ST46303ST | 18 | ST53307 | 114 | ST62501ST | 107 | ST70842SC | 116 | ST91363ME | 120 | ST95198SC | 129 |
| ST46305ST | 18 | ST53308 | 114 | ST62502ST | 107 | ST70843SC | 116 | ST91402 | 120 | ST95201ST | 122 |
| ST46306ST | 18 | ST53309 | 114 | ST62503ST | 107 | ST70845SC | 116 | ST91403 | 120 | ST95211 | 128 |
| ST46308ST | 18 | ST53310 | 114 | ST62601ST | 108 | ST71102ST | 83 | ST91502SC | 121 | ST95213SC | 128 |
| ST46309 | 18 | ST53311 | 114 | ST62709 | 120 | ST71103ST | 83 | ST91512SC | 121 | ST95440 | 123 |
| ST46310ST | 18 | ST53312 | 114 | ST62712 | 120 | ST71202ST | 83 | ST91621ME | 108 | ST95441 | 123 |
| ST46311 | 18 | ST53313 | 114 | ST62713 | 120 | ST71203ST | 83 | ST92103SC | 115 | ST95442 | 129 |
| ST46312ST | 18 | ST53314 | 114 | ST63402SC | 70 | ST71301ST | 83 | ST92104SC | 115 | ST96211SC | 67 |
| ST46401ST | 15 | ST53401 | 114 | ST63403SC | 70 | ST71302ST | 83 | ST92105SC | 115 | ST96212SC | 67 |
| ST46403ST | 15 | ST53402 | 114 | ST63404SC | 70 | ST71401SC | 84 | ST92107SC | 116 | ST96311SC | 67 |
| ST46404ST | 15 | ST59271ST | 50 | ST63405SC | 70 | ST71501SC | 84 | ST92302SC | 115 | ST96312SC | 67 |
| ST46405ST | 15 | ST59272ST | 50 | ST63407SC | 70 | ST71601SC | 84 | ST92304SC | 115 | ST96313SC | 67 |
| ST46406ST | 15 | ST59274 | 49 | ST63408SC | 70 | ST71701SC | 84 | ST92323SC | 115 | ST96411SC | 67 |
| ST46407ST | 15 | ST61002SC | 72 | ST63409SC | 70 | ST72001ST | 81 | ST92324SC | 115 | ST96412SC | 67 |
| ST46408ST | 15 | ST61101SC | 71 | ST63410SC | 70 | ST72002ST | 81 | ST92401SC | 115 | ST97201 | 121 |
| ST46409ST | 15 | ST61102SC | 71 | ST63411SC | 70 | ST72004ST | 81 | ST92402SC | 115 | ST97203 | 121 |
| ST46410ST | 15 | ST61103SC | 71 | ST63412SC | 70 | ST72005ST | 81 | ST92403SC | 115 | ST97204A | 122 |
| ST46412 | 15 | ST61104SC | 71 | ST63413SC | 70 | ST72013ST | 82 | ST92404SC | 115 | ST97211 | 111 |
| ST46413ST | 15 | ST61105SC | 71 | ST63414SC | 70 | ST72014ST | 82 | ST92405SC | 115 | ST97212 | 111 |
| ST46414 | 15 | ST61106SC | 71 | ST63415SC | 70 | ST72021ST | 82 | ST92406SC | 115 | ST97213 | 111 |
| ST46421 | 15 | ST61107SC | 71 | ST63416SC | 70 | ST72023ST | 82 | ST92503SC | 116 | ST97221SC | 119 |
| ST46422 | 15 | ST61108SC | 71 | ST63417SC | 70 | ST72024ST | 82 | ST92504SC | 116 | ST97222SC | 119 |
| ST46601ST | 13 | ST61211SC | 103 | ST63502SC | 70 | ST72033ST | 82 | ST92523SC | 116 | ST97301ST | 95 |
| ST46603ST | 13 | ST61212SC | 103 | ST63503SC | 70 | ST72034ST | 82 | ST92524SC | 116 | ST97302ST | 95 |
| ST46605ST | 13 | ST61213SC | 103 | ST63504SC | 70 | ST72043ST | 82 | ST92533SC | 116 | ST97304ST | 95 |
| ST46606ST | 13 | ST61214SC | 103 | ST63505SC | 70 | ST72044ST | 82 | ST92534SC | 116 | ST97305ST | 95 |
| ST46607ST | 13 | ST61221SC | 103 | ST63507SC | 70 | ST72302B-02 | 77 | ST92568 | 122 | ST97401ST | 109 |
| ST46608ST | 13 | ST61222SC | 103 | ST63508SC | 70 | ST72502ST | 77 | ST92569 | 122 | ST97403ST | 109 |
| ST46609ST | 13 | ST61223SC | 103 | ST63509SC | 70 | ST72503ST | 77 | ST92901SC | 116 | ST97404ST | 109 |
| ST46610ST | 13 | ST61224SC | 103 | ST63510SC | 70 | ST83105SC | 101 | ST92902SC | 116 | ST97422ST | 111 |
| ST46612ST | 13 | ST61311SC | 103 | ST63511SC | 70 | ST83106SC | 101 | ST92904SC | 116 | ST97426ST | 111 |
| ST46613 | 13 | ST61312SC | 103 | ST63512SC | 70 | ST83107SC | 101 | ST93101ST | 87 | ST97427SC | 111 |
| ST46614 | 13 | ST61313SC | 103 | ST63513SC | 70 | ST83108SC | 101 | ST93102ST | 87 | ST97428SC | 111 |
| ST46615 | 13 | ST61314SC | 103 | ST63514SC | 70 | ST83110SC | 101 | ST93103ST | 88 | ST97431ME | 112 |
| ST46617 | 13 | ST61315SC | 103 | ST63515SC | 70 | ST83112SC | 101 | ST93105 | 89 | ST97441ST | 112 |
| ST46654ST | 19 | ST61321SC | 103 | ST63516SC | 70 | ST83113SC | 101 | ST93106 | 89 | ST97451SC | 123 |
| ST46655ST | 19 | ST61322SC | 103 | ST63517SC | 70 | ST83114SC | 101 | ST93107 | 90 | ST97452SC | 123 |
| ST46656ST | 19 | ST61323SC | 103 | ST64101 | 114 | ST83116SC | 101 | ST93108 | 90 | ST97501SC | 112 |
| ST46801ST | 16 | ST61324SC | 103 | ST64102ST | 114 | ST83305SC | 101 | ST93109 | 90 | ST97502SC | 112 |
| ST46803ST | 16 | ST61325SC | 103 | ST64103 | 114 | ST83306SC | 101 | ST93110 | 91 | ST97701SC | 112 |
| ST46804ST | 16 | ST61503SC | 72 | ST64104 | 114 | ST83307SC | 101 | ST93121 | 91 | ST97702SC | 112 |
| ST46806ST | 16 | ST61504SC | 72 | ST66202SC | 71 | ST83308SC | 101 | ST93122 | 91 | ST97801ASC | 150 |
| ST46808ST | 16 | ST61505SC | 72 | ST66203SC | 71 | ST83310SC | 101 | ST93125 | 92 | ST97802ASC | 150 |
| ST46812ST | 16 | ST61506SC | 72 | ST66204SC | 71 | ST83312SC | 101 | ST93126 | 92 | ST97803ASC | 150 |
| ST46816ST | 16 | ST61507SC | 72 | ST66205SC | 71 | ST83313SC | 101 | ST93127 | 92 | ST97804ASC | 150 |
| ST47103SC | 105 | ST61508SC | 72 | ST66206SC | 71 | ST83314SC | 101 | ST93128 | 93 | ST97805ASC | 150 |
| ST47104SC | 105 | ST61603SC | 70 | ST70101AST | 76 | ST83316SC | 101 | ST93129 | 93 | ST97807ASC | 150 |
| ST47130 | 65 | ST61605SC | 70 | ST70102AST | 76 | ST84318SC | 101 | ST93201 | 93 | ST97808ASC | 150 |
| ST47203SC | 65 | ST61606SC | 70 | ST70131ST | 104 | ST84320SC | 101 | ST93202 | 93 | ST97809ASC | 150 |
| ST47204SC | 65 | ST61607SC | 70 | ST70132ST | 104 | ST84323SC | 101 | ST93203 | 93 | ST97810ASC | 150 |
| ST47223SC | 65 | ST61608SC | 70 | ST70201AST | 76 | ST84325SC | 101 | ST93204 | 93 | ST97813A | 150 |
| ST47224SC | 65 | ST61703SC | 70 | ST70202AST | 76 | ST90501SC | 119 | ST93405SC | 113 | ST97817SC | 150 |
| ST47225SC | 65 | ST61705SC | 70 | ST70203AST | 76 | ST90502 | 122 | ST93426SC | 118 | STAE5825L | 123 |
| ST47226SC | 65 | ST61706SC | 70 | ST70232ST | 104 | ST90504 | 122 | ST93432A | 118 | STAE5826L | 123 |
| ST47403 | 65 | ST61707SC | 70 | ST70233ST | 104 | ST90606 | 125 | ST93433A | 118 | STAE5827L | 123 |
| ST47530 | 6 | ST61708SC | 70 | ST70301AST | 76 | ST90607 | 125 | ST93434A | 118 | | |
| ST47701SC | 110 | ST62202SC | 71 | ST70302AST | 76 | ST90608 | 124 | ST93442SC | 117 | | |
| ST47703SC | 110 | ST62203SC | 71 | ST70303AST | 76 | ST90609 | 125 | ST93443SC | 118 | | |
| ST47704SC | 110 | ST62204SC | 71 | ST70331ST | 104 | ST90610 | 125 | ST93470SC | 105 | | |
| ST47705SC | 110 | ST62205SC | 71 | ST70332ST | 104 | ST90613 | 125 | ST93482 | 117 | | |
| ST47706SC | 110 | ST62207SC | 71 | ST70333ST | 104 | ST90614 | 125 | ST93501SC | 88 | | |
| ST47710SC | 110 | ST62208SC | 71 | ST70411ST | 77 | ST90620 | 124 | ST93502SC | 88 | | |
| ST47712SC | 110 | ST62209SC | 71 | ST70412ST | 77 | ST90623SC | 110 | ST93601 | 94 | | |
| ST48101ST | 110 | ST62210SC | 71 | ST70413ST | 77 | ST90624SC | 110 | ST93603 | 94 | | |