



SATA

KLUCZ
DO SUKCESU



CENNIK

MADE TO CHALLENGE

2024

satatools.pl



KLUCZ DO SUKCESU

Wszystkie narzędzia marki SATA są wykonane ze szczególną dbałością o wysoką jakość produktów. Dzięki temu spełniają one standardy normy amerykańskiej (ANSI) i niemieckiej (DIN), dotyczącej m.in. jakości wykonania i wytrzymałości. Produkty są objęte dożywotnią gwarancją.

Narzędzia marki SATA są produkowane przez firmę Apex Tool Group, która jest kluczowym graczem na międzynarodowym rynku narzędzi ręcznych. Wyłącznym importerem produktów marki SATA na rynek polski jest firma Grosley Sp. z o.o.

GROSLEY®

Grosley Sp. z o.o. | ul. Gruntowa 102-104 | 44-210 Rybnik
tel. 32 / 414 92 32 | tel. 32 / 430 10 60
e-mail: grosley@grosley.pl | www.grosley.pl | www.satatools.pl



05. KLUCZE PŁASKO-OCZKOWE
Z GRZECHOTKĄ



20. KLUCZE PŁASKO-OCZKOWE,



31. KLUCZE NASADOWE



58. KLUCZE NASADOWE
PASS-THRU®



60. KLUCZE NASADOWE UDAROWE



65. KLUCZE NASTAWNE



67. KLUCZE DYNAMOMETRYCZNE

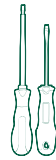

69. WKRĘTAKI



77. SZCZYPCE, NOŻYCE
NOŻYCZKI, PRZECINAKI



100. KLUCZE TRZPIENIOWE



106. NARZĘDZIA IZOLOWANE



110. AKCESORIA
NARZĘDZIA POMIAROWE



128. PRZEMYSŁOWE
OŚWIETLENIE ROBOCZE

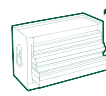

130. SKRZYNIE NARZĘDZIOWE

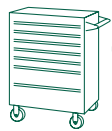

134. WÓZKI NARZĘDZIOWE



157. PODNOŚNIKI BUTELKOWE

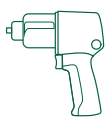

159. KLUCZE PNEUMATYCZNE



161. WARUNKI DOŻYWOTNIEJ
GWARANCJI



163. INDEX



Klucze płasko – oczkowe z grzechotką GEARWRENCH® umieszczoną w oczku stały się sztandarowym produktem marki SATA.

Warto zaznaczyć, iż SATA jako pierwsza na świecie zastosowała rozwiązanie klucza płasko-oczkowego z grzechotką i na dzień dzisiejszy jest jednym z największych producentów tego typu klucza na świecie.

Oczko połączone z grzechotką GEARWRENCH® posiada niewielką średnicę i promień, co pozwala na szybką i efektywną pracę.

Klucz płasko – oczkowy GEARWRENCH® może z powodzeniem zastąpić profesjonalną grzechotkę szybkoobrotową, a zarazem ma znacznie mniejsze rozmiary. Wszystko to pozwala

na dostęp do ciasnych i trudno dostępnych miejsc. Zaletą tego rozwiązania jest mocny mechanizm zapadkowy wykonany z hartowanej stali, pozwalający na niewielki, tylko 5-cio stopniowy skok klucza. Zwykły klucz wymaga 30° skoku, lub 6 razy większej powierzchni.

Patent GEARWRENCH® spełnia amerykańskie normy ANSI i niemieckie DIN, dotyczące obciążenia maksymalnym momentem obrotowym kluczy oczkowych. Wszystkie produkty GEARWRENCH® są projektowane oraz wykonywane według najwyższych światowych standardów. Aż 70% wszystkich produktów jest poddawanych profesjonalnym testom na całym świecie.

KLUCZE PŁASKO-OCZKOWE Z PODWÓJNĄ GRZECHOTKĄ GEARWRENCH





ZESTAW 8 KLUCZY PŁASKO-OCZKOWYCH Z PODWÓJNĄ GRZECHOTKĄ

KOD TOWARU	CENA NETTO	CENA BRUTTO
4 ST08007ASJ	313,45 zł	385,54 zł

Rozmiary: 8, 10, 12, 13, 14, 15, 17, 19 mm



ZESTAW 8 KLUCZY PŁASKO-OCZKOWYCH Z PODWÓJNĄ GRZECHOTKĄ

KOD TOWARU	CENA NETTO	CENA BRUTTO
5 ST09079SJ	313,45 zł	385,54 zł

Rozmiary: 8, 10, 11, 12, 13, 14, 17, 19 mm



ZESTAW 12 KLUCZY PŁASKO-OCZKOWYCH Z PODWÓJNĄ GRZECHOTKĄ

KOD TOWARU	CENA NETTO	CENA BRUTTO
2 ST09066-02	476,63 zł	586,25 zł

Rozmiary: 8, 9, 10, 11, 12, 13, 14, 15, 16, 17, 18, 19 mm



ZESTAW 12 KLUCZY PŁASKO-OCZKOWYCH Z PODWÓJNĄ GRZECHOTKĄ I KLUCZEM X-BEAM Z GRZECHOTKĄ 10MM

KOD TOWARU	CENA NETTO	CENA BRUTTO
4 ST09066PL	513,80 zł	631,97 zł

Rozmiary: 8, 9, 10, 11, 12, 13, 14, 15, 16, 17, 18, 19 mm



ZESTAW 3 KLUCZY PŁASKO-OCZKOWYCH Z PODWÓJNĄ GRZECHOTKĄ

KOD TOWARU	CENA NETTO	CENA BRUTTO
10 ST09075	106,30 zł	130,75 zł

Rozmiary: 10, 13, 17 mm



ZESTAW 7 KLUCZY PŁASKO-OCZKOWYCH METRYCZNYCH Z GRZECHOTKĄ W CZĘŚCI PŁASKIEJ

KOD TOWARU	CENA NETTO	CENA BRUTTO
3 ST47530	282,08 zł	346,96 zł

Rozmiary: 8, 10, 12, 13, 14, 15, 17 mm

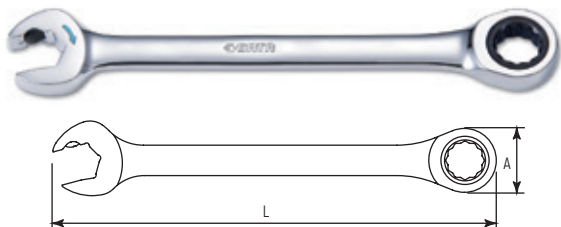

KLUCZ PŁASKO-OCZKOWY Z PODWÓJNĄ GRZECHOTKĄ

	KOD TOWARU	ROZMIAR	L (mm)	A (mm)	CENA NETTO	CENA BRUTTO	CENA ZA SZT./OP. ZBI. NETTO
6	ST43601	5,5 mm	126	17,0	35,52 zł	43,69 zł	30,19 zł
6	ST43602	6 mm	126	17,0	35,89 zł	44,14 zł	30,50 zł
6	ST43603	7 mm	133	17,5	36,27 zł	44,61 zł	30,83 zł
5	ST43604	8 mm	140	16,0	36,57 zł	44,98 zł	31,09 zł
5	ST43605	9 mm	150	17,5	36,95 zł	45,45 zł	31,41 zł
5	ST43606	10 mm	159	19,0	37,32 zł	45,90 zł	31,72 zł
5	ST43607	11 mm	165,5	20,6	39,87 zł	49,04 zł	33,88 zł
5	ST43608	12 mm	172	21,7	41,73 zł	51,32 zł	35,47 zł
3	ST43609	13 mm	178	23,6	43,59 zł	53,61 zł	37,05 zł
3	ST43610	14 mm	191	25,9	46,76 zł	57,51 zł	39,74 zł
3	ST43611	15 mm	200	27,2	49,86 zł	61,33 zł	42,38 zł
3	ST43612	16 mm	209	28,7	52,96 zł	65,14 zł	45,02 zł
3	ST43613	17 mm	226	30,5	59,24 zł	72,87 zł	50,35 zł
3	ST43614	18 mm	237	31,5	62,40 zł	76,75 zł	53,05 zł
3	ST43615	19 mm	248	34,0	68,67 zł	84,46 zł	58,37 zł
4	ST43616	21 mm	292	39,0	84,39 zł	103,80 zł	71,73 zł
4	ST43617	22 mm	292	39,0	87,55 zł	107,69 zł	74,41 zł
4	ST43618	24 mm	334	45,5	118,91 zł	146,26 zł	101,07 zł
4	ST43619	25 mm	334	45,5	125,12 zł	153,90 zł	106,35 zł



KLUCZE PŁASKO-OCZKOWE Z POJEDYNCZĄ GRZECHOTKĄ GEARWRENCH



ZESTAW 12 KLUCZY PŁASKO-OCZKOWYCH
Z GRZECHOTKĄ NA PANELU SERIA BLACK

	KOD TOWARU	CENA NETTO	CENA BRUTTO
8	ST08032	341,82 zł	420,43 zł

Rozmiary: 8, 9, 10, 11, 12, 13, 14, 15, 16, 17, 18, 19 mm



ZESTAW 8 KLUCZY PŁASKO-OCZKOWYCH METRYCZNYCH Z GRZECHOTKĄ GEARWRENCH®

KOD TOWARU	CENA NETTO	CENA BRUTTO
8 ST08008SJ	222,25 zł	273,37 zł

Rozmiary: 8, 10, 12, 13, 14, 15, 17, 19 mm



ZESTAW 12 KLUCZY PŁASKO-OCZKOWYCH Z GRZECHOTKĄ

KOD TOWARU	CENA NETTO	CENA BRUTTO
4 ST09040-02	410,25 zł	504,60 zł

Rozmiary: 8, 9, 10, 11, 12, 13, 14, 15, 16, 17, 18, 19 mm



ZESTAW 7 KLUCZY PŁASKO-OCZKOWYCH CALOWYCH Z GRZECHOTKĄ

KOD TOWARU	CENA NETTO	CENA BRUTTO
6 ST08020	313,45 zł	385,54 zł

Rozmiary: 5/16", 3/8", 7/16", 1/2", 9/16", 5/8", 3/4"

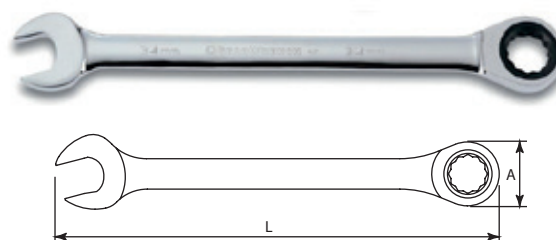

KLUCZ PŁASKO-OCZKOWY Z GRZECHOTKĄ

KOD TOWARU	ROZMIAR	L [mm]	A [mm]	CENA NETTO	CENA BRUTTO	CENA ZA SZT./OP. ZBI. NETTO
6 ST43220ST	5.5 mm	126	17.8	28,36 zł	34,88 zł	24,11 zł
6 ST43221ST	6 mm	126	17.8	28,49 zł	35,04 zł	24,21 zł
6 ST43222ST	7 mm	133	17.8	28,62 zł	35,21 zł	24,33 zł
6 ST43201ST	8 mm	200	19	28,81 zł	35,44 zł	24,49 zł
6 ST43202ST	9 mm	209	19.7	29,00 zł	35,67 zł	24,65 zł
6 ST43203ST	10 mm	219	21.4	29,14 zł	35,84 zł	24,76 zł
6 ST43204ST	11 mm	225	23	29,26 zł	35,99 zł	24,87 zł
6 ST43205ST	12 mm	231	24.5	29,39 zł	36,15 zł	24,98 zł
6 ST43206ST	13 mm	238	26.5	32,15 zł	39,55 zł	27,33 zł
6 ST43207ST	14 mm	250	28.6	35,44 zł	43,59 zł	30,12 zł
6 ST43208ST	15 mm	259	30	38,65 zł	47,54 zł	32,85 zł
6 ST43209ST	16 mm	268	32	41,80 zł	51,41 zł	35,53 zł
6 ST43210ST	17 mm	285	33.5	45,15 zł	55,53 zł	38,38 zł
6 ST43211ST	18 mm	296	34.6	51,64 zł	63,52 zł	43,89 zł
6 ST43212ST	19 mm	308	37	58,14 zł	71,51 zł	49,41 zł
4 ST43213ST	21mm	351	42	64,63 zł	79,49 zł	54,94 zł
4 ST43214ST	22 mm	351	42	71,13 zł	87,49 zł	60,46 zł
4 ST43215ST	24 mm	393	49	77,11 zł	94,85 zł	65,54 zł
4 ST43216ST	25 mm	393	49	77,69 zł	95,56 zł	66,03 zł
4 ST43217ST	27 mm	419	52.5	116,59 zł	143,41 zł	99,11 zł
2 ST43218ST	30 mm	462	58.5	129,58 zł	159,38 zł	110,15 zł
2 ST43219ST	32 mm	485	62	162,13 zł	199,42 zł	137,81 zł



ZESTAW 7 KLUCZY PŁASKO-OCZKOWYCH KRÓTKICH Z GRZECHOTKĄ

KOD TOWARU	CENA NETTO	CENA BRUTTO
3 ST09034	204,97 zł	252,11 zł

Rozmiary: 10, 12, 13, 14, 15, 17, 19 mm

KLUCZE OCZKOWE Z GRZECHOTKĄ GEARWRENCH





ZESTAW 6 KLUCZY OCZKOWYCH DWUSTRONNYCH Z GRZECHOTKĄ

KOD TOWARU	CENA NETTO	CENA BRUTTO
6 ST09025SJ	286,06 zł	351,86 zł

Rozmiary: 8x9, 10x11, 12x13, 14x15, 16x18, 17x19 mm

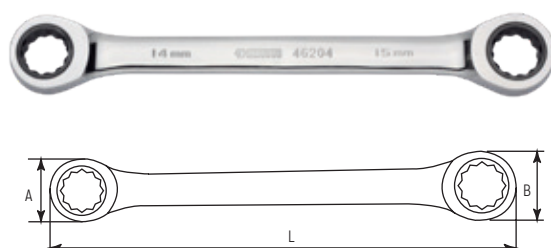

KLUCZ OCZKOWY Z GRZECHOTKĄ DWUSTRONNY

KOD TOWARU	ROZMIAR	L (mm)	A (mm)	B (mm)	CENA NETTO	CENA BRUTTO	CENA ZA SZT./OP. ZBI. NETTO
6 ST46200ST	8x10 mm	131	16,0	19,0	37,88 zł	46,60 zł	32,19 zł
6 ST46201ST	8x9 mm	131	16,0	17,0	38,26 zł	47,06 zł	32,53 zł
6 ST46202ST	10x11 mm	151	19,0	18,5	38,65 zł	47,54 zł	32,85 zł
6 ST46203ST	12x13 mm	171	21,7	23,0	45,15 zł	55,53 zł	38,38 zł
6 ST46204ST	14x15 mm	191	25,9	26,7	49,64 zł	61,06 zł	42,20 zł
6 ST46205ST	16x18 mm	211	28,7	31,5	51,64 zł	63,52 zł	43,89 zł
6 ST46206ST	17x19 mm	231	30,5	32,5	58,14 zł	71,51 zł	49,41 zł



NOWOŚĆ

ZESTAW 4 KLUCZY OCZKOWYCH DWUSTRONNYCH Z GRZECHOTKĄ

KOD TOWARU	CENA NETTO	CENA BRUTTO
6 ST46135U	187,95 zł	231,18 zł

Rozmiary: 8x10, 12x13, 16x18, 17x19 mm

klucz do sukcesu



KLUCZE PŁASKO-OCZKOWE Z GRZECHOTKĄ GEARWRENCH I PRZEŁĄCZNIKIEM ZMIANY KIERUNKU





ZESTAW 6 KLUCZY PŁASKO-OCZKOWYCH Z SZYBKĄ ZMIANĄ KIERUNKU Z GRZECHOTKĄ

KOD TOWARU	CENA NETTO	CENA BRUTTO
12 ST09080SJ	313,45 zł	385,54 zł

Rozmiary: 10, 12, 13, 14, 17, 19 mm



ZESTAW 5 KLUCZY PŁASKO-OCZKOWYCH Z SZYBKĄ ZMIANĄ KIERUNKU Z GRZECHOTKĄ

KOD TOWARU	CENA NETTO	CENA BRUTTO
12 ST09083SJ	212,98 zł	261,97 zł

Rozmiary: 10, 11, 12, 13, 14, 19 mm



ZESTAW 12 KLUCZY PŁASKO-OCZKOWYCH Z GRZECHOTKĄ Z PRZEŁĄCZNIKIEM KIERUNKU NA PANELU SERIA BLACK

KOD TOWARU	CENA NETTO	CENA BRUTTO
8 ST08044B	444,47 zł	546,69 zł

Rozmiary: 8, 9, 10, 11, 12, 13, 14, 15, 16, 17, 18, 19 mm



ZESTAW 12 KLUCZY PŁASKO-OCZKOWYCH Z GRZECHOTKĄ Z PRZEŁĄCZNIKIEM KIERUNKU NA PANELU

KOD TOWARU	CENA NETTO	CENA BRUTTO
8 ST08044	478,67 zł	588,77 zł

Rozmiary: 8, 9, 10, 11, 12, 13, 14, 15, 16, 17, 18, 19 mm

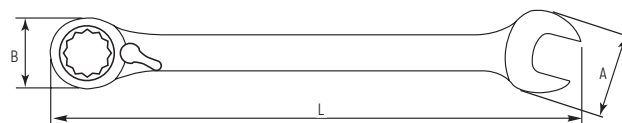

KLUCZ PŁASKO-OCZKOWY Z GRZECHOTKĄ I PRZEŁĄCZNIKIEM ZMIANY KIERUNKU

KOD TOWARU	ROZMIAR	L (mm)	A (mm)	B (mm)	CENA NETTO	CENA BRUTTO	CENA ZA SZT./OP. ZBI. NETTO
6 ST46601ST	8 mm	140	20	18	41,10 zł	50,55 zł	34,93 zł
6 ST46602ST	9 mm	150	20	19,6	41,61 zł	51,18 zł	35,36 zł
6 ST46603ST	10 mm	159	22,5	21,6	42,25 zł	51,97 zł	35,91 zł
6 ST46604ST	11 mm	165	25	23,5	43,86 zł	53,95 zł	37,29 zł
6 ST46605ST	12 mm	172	27	25	45,79 zł	56,32 zł	38,92 zł
6 ST46606ST	13 mm	178	30	27	47,72 zł	58,70 zł	40,56 zł
6 ST46607ST	14 mm	191	32	28,5	51,64 zł	63,52 zł	43,89 zł
6 ST46608ST	15 mm	200	34,5	31	55,57 zł	68,35 zł	47,23 zł
6 ST46609ST	16 mm	208	35	33	59,42 zł	73,09 zł	50,51 zł
6 ST46610ST	17 mm	226	38,5	34,5	61,03 zł	75,06 zł	51,88 zł
6 ST46611ST	18 mm	236	41	36	62,96 zł	77,44 zł	53,52 zł
6 ST46612ST	19 mm	248	42	37	64,95 zł	79,89 zł	55,21 zł
4 ST46613	21 mm	292	46	42	99,10 zł	121,89 zł	84,24 zł
4 ST46617	20 mm	292	46	42	97,49 zł	119,92 zł	82,87 zł
4 ST46614	22 mm	292	46	42	103,28 zł	127,03 zł	87,79 zł
4 ST46615	24 mm	334	52	49	106,95 zł	131,55 zł	90,91 zł
4 ST46616	25 mm	334	52	49	108,05 zł	132,90 zł	91,83 zł

KLUCZE PŁASKO-OCZKOWE Z GRZECHOTKĄ GEARWRENCH ŁAMANE - Z BLOKADĄ I BEZ BLOKADY







ZESTAW 5 KLUCZY PŁASKO-OCZKOWYCH ŁAMANYCH Z GRZECHOTKĄ

	KOD TOWARU	CENA NETTO	CENA BRUTTO
12	ST09082SJ	250,60 zł	308,24 zł

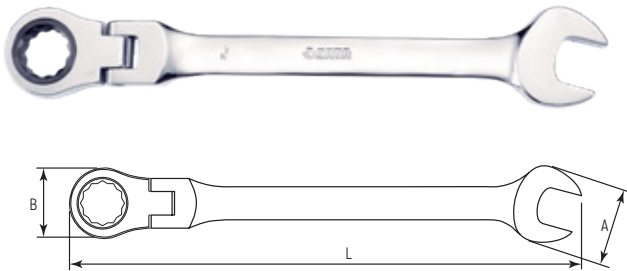
Rozmiary: 10, 11, 12, 13, 14 mm



KLUCZ PŁASKO-OCZKOWY Z GRZECHOTKĄ ŁAMANY METRYCZNY

	KOD TOWARU	ROZMIAR	L (mm)	A (mm)	B (mm)	CENA NETTO	CENA BRUTTO	CENA ZA SZT./OP. ZBI. NETTO
6	ST46421	8 mm	144	17,0	18,5	35,44 zł	43,59 zł	30,12 zł
6	ST46422	9 mm	152	17,8	20	36,47 zł	44,85 zł	31,00 zł
6	ST46401ST	10 mm	161	19,0	22	37,17 zł	45,72 zł	31,59 zł
6	ST46402ST	11 mm	168	20,6	24	37,88 zł	46,60 zł	32,19 zł
6	ST46403ST	12 mm	174	21,7	25	38,65 zł	47,54 zł	32,85 zł
6	ST46404ST	13 mm	181	23,6	27,4	46,84 zł	57,61 zł	39,81 zł
6	ST46405ST	14 mm	193	25,9	28,8	45,15 zł	55,53 zł	38,38 zł
6	ST46406ST	15 mm	202	27,2	30,8	48,43 zł	59,56 zł	41,16 zł
6	ST46407ST	16 mm	210	28,7	33	51,64 zł	63,52 zł	43,89 zł
6	ST46408ST	17 mm	227	30,5	35	64,63 zł	79,49 zł	54,94 zł
6	ST46409ST	18 mm	238	31,5	36	58,14 zł	71,51 zł	49,41 zł
6	ST46410ST	19 mm	249	34,0	36,9	71,13 zł	87,49 zł	60,46 zł
4	ST46412	21 mm	292	39,0	42	86,30 zł	106,15 zł	73,36 zł
4	ST46413ST	22 mm	292	39,0	42	87,40 zł	107,50 zł	74,29 zł
4	ST46414	24 mm	334	45,5	49	107,72 zł	132,49 zł	91,56 zł
4	ST46415	25 mm	334	45,5	49	110,10 zł	135,43 zł	93,59 zł



ZESTAW 12 KLUCZY PŁASKO-OCZKOWYCH ŁAMANYCH Z GRZECHOTKĄ NA PANELU SERIA BLACK

	KOD TOWARU	CENA NETTO	CENA BRUTTO
8	ST08033	581,31 zł	715,01 zł

Rozmiary: 8, 9, 10, 11, 12, 13, 14, 15, 16, 17, 18, 19 mm

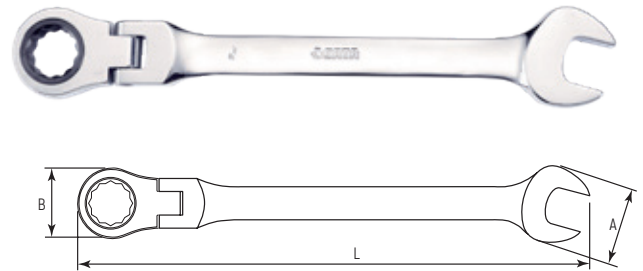

KLUCZ PŁASKO-OCZKOWY Z GRZECHOTKĄ ŁAMANY CALOWY

	KOD TOWARU	ROZMIAR	L (mm)	A (mm)	B (mm)	CENA NETTO	CENA BRUTTO	CENA ZA SZT./OP. ZBI. NETTO
6	ST46471BU	5/16"	144	16,0	18,5	38,65 zł	47,54 zł	32,85 zł
6	ST46473BU	7/16"	168	20,6	24	45,15 zł	55,53 zł	38,38 zł
6	ST46476BU	5/8"	210	28,7	33	51,64 zł	63,52 zł	43,89 zł
6	ST46477BU	11/16"	227	30,5	35	58,14 zł	71,51 zł	49,41 zł
6	ST46478BU	3/4"	249	34,0	36,9	69,46 zł	85,43 zł	59,04 zł
4	ST46479BU	13/16"	292	39,0	42	71,13 zł	87,49 zł	60,46 zł
4	ST46480BU	7/8"	292	45,5	42	89,84 zł	110,50 zł	76,37 zł
4	ST46481BU	15/16"	334	45,5	49	90,68 zł	111,53 zł	77,08 zł
4	ST46482BU	1"	334	45,5	49	110,10 zł	135,43 zł	93,59 zł



ZESTAW 7 KLUCZY PŁASKO-OCZKOWYCH ŁAMANYCH Z GRZECHOTKĄ I Z BLOKADĄ

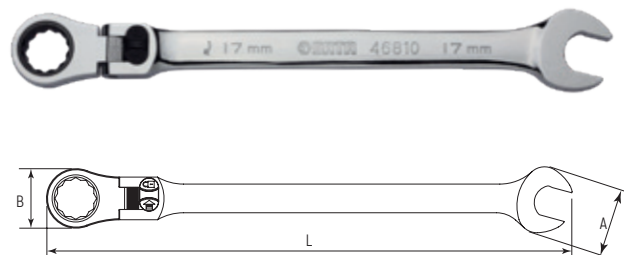

KLUCZ PŁASKO-OCZKOWY XL Z GRZECHOTKĄ ŁAMANY Z BLOKADĄ

KOD TOWARU	CENA NETTO	CENA BRUTTO	
3	ST09043SJ	752,76 zł	925,89 zł

Rozmiary: 10, 12, 13, 14, 15, 17, 19 mm

KOD TOWARU	ROZMIAR	L (mm)	A (mm)	B (mm)	CENA NETTO	CENA BRUTTO	CENA ZA SZT./OP. ZBL. NETTO	
6	ST46801ST	8 mm	146	16,9	17,9	90,68 zł	111,53 zł	77,08 zł
6	ST46802ST	9 mm	159	18,8	19,6	92,93 zł	114,30 zł	78,99 zł
6	ST46803ST	10 mm	171	20,9	21,3	93,89 zł	115,49 zł	79,81 zł
6	ST46804ST	11 mm	183	23,1	23	101,03 zł	124,27 zł	85,88 zł
6	ST46805ST	12 mm	195	25	24,1	102,06 zł	125,53 zł	86,75 zł
6	ST46806ST	13 mm	207	27,1	26,2	102,90 zł	126,57 zł	87,47 zł
6	ST46807ST	14 mm	219	29,3	26,7	103,60 zł	127,43 zł	88,06 zł
6	ST46808ST	15 mm	231	31,2	29,9	110,10 zł	135,43 zł	93,59 zł
6	ST46809ST	16 mm	242	33,2	31,7	114,08 zł	140,32 zł	96,98 zł
6	ST46810ST	17 mm	254	35,5	32,2	116,59 zł	143,41 zł	99,11 zł
6	ST46811ST	18 mm	267	37,5	33,3	120,52 zł	148,24 zł	102,44 zł
6	ST46812ST	19 mm	280	39,8	36	123,15 zł	151,48 zł	104,69 zł
6	ST46813ST	20 mm	297	45,9	42	174,28 zł	214,36 zł	148,13 zł
6	ST46814ST	21 mm	316	45,9	42	174,73 zł	214,92 zł	148,52 zł
6	ST46815ST	22 mm	335	48,4	42	175,18 zł	215,47 zł	148,90 zł
6	ST46816ST	24 mm	356	51,9	49	207,66 zł	255,42 zł	176,51 zł
6	ST46817ST	25 mm	378	53,9	49	227,08 zł	279,31 zł	193,02 zł



KLUCZE PŁASKO-OCZKOWE XL X-BEAM™ Z GRZECHOTKĄ GEARWRENCH®



SATA Klucz do sukcesu



ZESTAW 8 KLUCZY PŁASKO-OCZKOWYCH XL X-BEAM Z GRZECHOTKĄ

	KOD TOWARU	CENA NETTO	CENA BRUTTO
4	ST08015SJ	338,53 zł	416,39 zł

Rozmiary: 8, 10, 12, 13, 14, 15, 17, 19 mm



ZESTAW 10 KLUCZY PŁASKO-OCZKOWYCH XL X-BEAM Z GRZECHOTKĄ

	KOD TOWARU	CENA NETTO	CENA BRUTTO
4	ST08016	420,12 zł	516,74 zł

Rozmiary: 8, 10, 12, 13, 14, 15, 16, 17, 18, 19 mm

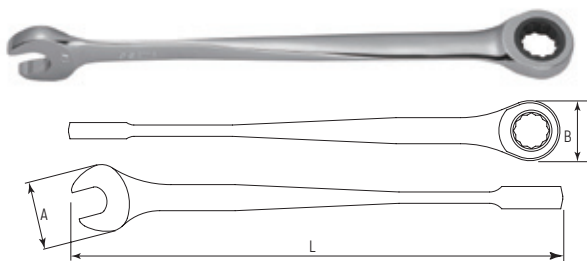

KLUCZ PŁASKO-OCZKOWY XL X-BEAM Z GRZECHOTKĄ

	KOD TOWARU	ROZMIAR	L (mm)	A (mm)	B (mm)	CENA NETTO	CENA BRUTTO	CENA ZA SZT./OP. ZBI. NETTO
6	ST46301	8 mm	151	16,5	18,5	32,15 zł	39,55 zł	27,33 zł
6	ST46302	9 mm	165	17,8	19,6	35,44 zł	43,59 zł	30,12 zł
6	ST46303ST	10 mm	181	19,8	22	37,17 zł	45,72 zł	31,59 zł
6	ST46304ST	11 mm	196	21,7	24	37,88 zł	46,60 zł	32,19 zł
6	ST46305ST	12 mm	207,8	23,0	25,3	38,65 zł	47,54 zł	32,85 zł
6	ST46306ST	14 mm	235,8	26,3	29	42,58 zł	52,37 zł	36,18 zł
6	ST46307ST	15 mm	250	28,7	31,3	45,15 zł	55,53 zł	38,38 zł
6	ST46308ST	16 mm	261	30,5	33,3	49,64 zł	61,06 zł	42,20 zł
6	ST46309	17 mm	276	31,5	35	51,64 zł	63,52 zł	43,89 zł
6	ST46310ST	18 mm	290	32,5	36	56,72 zł	69,77 zł	48,22 zł
6	ST46311	19 mm	306	34,0	37	58,14 zł	71,51 zł	49,41 zł

ADAPTERY SZYBKOMOCUJĄCE



ADAPTER SZYBKOMOCUJĄCY DO KLUCZY
PŁASKO - OCZKOWYCH Z GRZECHOTKĄ

	KOD TOWARU	ROZMIAR	CENA NETTO	CENA BRUTTO
10	ST46654ST	1/4"x10 mm	35,30 zł	43,42 zł
10	ST46655ST	3/8"x13 mm	41,34 zł	50,85 zł
10	ST46656ST	1/2"x19 mm	44,35 zł	54,55 zł

Przy zastosowaniu adaptera z odpowiednim kluczem płasko-oczkowym z grzechotką uzyskujemy pracę jak z grzechotką szybkomocującą.



ZESTAW 3 ADAPTERÓW SZYBKOMOCUJĄCYCH DO
KLUCZY PŁASKO-OCZKOWYCH Z GRZECHOTKĄ

	KOD TOWARU	CENA NETTO	CENA BRUTTO
10	ST09084SJ	107,15 zł	131,80 zł

Rozmiary: 1/4" x 10 mm, 3/8" x 13 mm, 1/2" x 19 mm

Przy zastosowaniu adaptera z odpowiednim kluczem płasko-oczkowym z grzechotką uzyskujemy pracę jak z grzechotką szybkomocującą.

KLUCZE PŁASKO-OCZKOWE, KLUCZE PŁASKIE I OCZKOWE





ZESTAW 9 KLUCZY PŁASKO-OCZKOWYCH METRYCZNYCH NA PANELU

	KOD TOWARU	CENA NETTO	CENA BRUTTO
3	ST09020SJ	162,13 zł	199,42 zł

Rozmiary: 8, 10, 11, 12, 13, 14, 15, 17, 19 mm



ZESTAW 11 KLUCZY PŁASKO-OCZKOWYCH CAŁOWYCH NA PANELU

	KOD TOWARU	CENA NETTO	CENA BRUTTO
2	ST09021SJ	194,67 zł	239,44 zł

Rozmiary: 1/4, 5/16, 3/8, 7/16, 1/2, 9/16, 5/8, 11/16, 3/4, 13/16, 7/8"



ZESTAW 11 KLUCZY PŁASKO-OCZKOWYCH METRYCZNYCH NA PANELU

	KOD TOWARU	CENA NETTO	CENA BRUTTO
2	ST09022SJ	207,66 zł	255,42 zł

Rozmiary: 8, 9, 10, 11, 12, 13, 14, 15, 17, 19, 22 mm



ZESTAW 8 KLUCZY PŁASKICH DWUSTRONNYCH W SASZETCE

	KOD TOWARU	CENA NETTO	CENA BRUTTO
6	ST08013	154,28 zł	189,76 zł

Rozmiary: 6x7, 8x9, 10x11, 12x13, 14x15, 16x17, 18x19, 21x22 mm



ZESTAW 9 KLUCZY PŁASKO-OCZKOWYCH CAŁOWYCH W SZASZETCE

	KOD TOWARU	CENA NETTO	CENA BRUTTO
3	ST09019SJ	198,07 zł	243,63 zł

Rozmiary: 1/4, 5/16, 3/8, 7/16, 1/2, 9/16, 5/8, 11/16, 3/4"



ZESTAW 14 KLUCZY PŁASKO-OCZKOWYCH W SZASZETCE

	KOD TOWARU	CENA NETTO	CENA BRUTTO
12	ST09026SJ	313,45 zł	385,54 zł

Rozmiary: 8, 9, 10, 11, 12, 13, 14, 15, 16, 17, 18, 19, 22, 24 mm



ZESTAW 23 KLUCZY PŁASKO-OCZKOWYCH W SZASZETCE

	KOD TOWARU	CENA NETTO	CENA BRUTTO
4	ST09027SJ	560,00 zł	688,80 zł

Rozmiary: 6, 7, 8, 9, 10, 11, 12, 13, 14, 15, 16, 17, 18, 19, 20, 21, 22, 23, 24, 25, 27, 30, 32 mm



ZESTAW 13 KLUCZY PŁASKICH DWUSTRONNYCH W SZASZETCE

	KOD TOWARU	CENA NETTO	CENA BRUTTO
4	ST09029SJ	376,60 zł	463,22 zł

Rozmiary: 6 x 7, 8 x 10, 10 x 12, 11 x 13, 12 x 14, 14 x 17, 17 x 19, 19 x 21, 21 x 23, 22 x 24, 23 x 26, 24 x 27, 30 x 32 mm

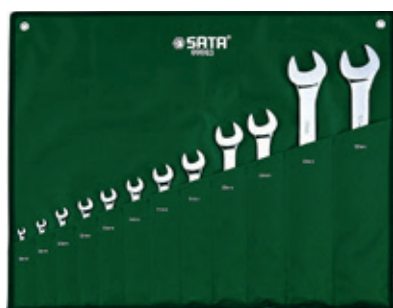

ZESTAW 12 KLUCZY PŁASKO OCZKOWYCH W SZASZETCE

	KOD TOWARU	CENA NETTO	CENA BRUTTO
12	ST09063	424,90 zł	522,63 zł

Rozmiary: 6, 8, 10, 12, 13, 14, 17, 19, 22, 24, 30, 32 mm



ZESTAW 11 KLUCZY PŁASKO-OCZKOWYCH W SZASZETCE

	KOD TOWARU	CENA NETTO	CENA BRUTTO
12	ST09064SJ	238,27 zł	293,07 zł

Rozmiary: 8, 9, 10, 11, 12, 13, 14, 17, 19, 21, 24 mm



ZESTAW 7 KLUCZY PŁASKO-OCZKOWYCH W SASZETCE

KOD TOWARU	CENA NETTO	CENA BRUTTO
12 ST09070SJ	119,88 zł	147,45 zł

Rozmiary: 8, 10, 12, 13, 14, 17, 19 mm



ZESTAW 7 KLUCZY PŁASKICH DWUSTRONNYCH W SASZETCE

KOD TOWARU	CENA NETTO	CENA BRUTTO
12 ST09073SJ	136,21 zł	167,53 zł

Rozmiary: 6x7 mm, 8x9 mm, 10x11 mm, 12x13 mm, 14x15 mm, 16x17 mm, 19x21 mm



ZESTAW 16 KLUCZY PŁASKO-OCZKOWYCH CAŁOWYCH W SASZETCE

KOD TOWARU	CENA NETTO	CENA BRUTTO
4 ST09074SJ	563,36 zł	692,93 zł

Rozmiary: 1/4", 5/16", 3/8", 7/16", 1/2", 9/16", 5/8", 11/16", 3/4", 13/16", 7/8", 15/16", 1", 1, 1/16", 1, 1/8", 1, 1/4"



ZESTAW 26 KLUCZY PŁASKO-OCZKOWYCH W SASZETCE

KOD TOWARU	CENA NETTO	CENA BRUTTO
1 ST09093	812,36 zł	999,21 zł

Rozmiary: 6, 7, 8, 9, 10, 11, 12, 13, 14, 15, 16, 17, 18, 19, 20, 21, 22, 23, 24, 25, 26, 27, 28, 29, 30, 32 mm



ZESTAW 7 KLUCZY PŁASKO-OCZKOWYCH KRÓTKICH

KOD TOWARU	CENA NETTO	CENA BRUTTO
12 ST09033SJ	129,58 zł	159,38 zł

Rozmiary: 10, 11, 12, 13, 14, 17, 19 mm

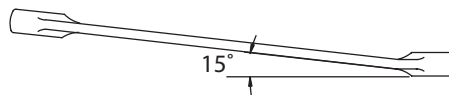
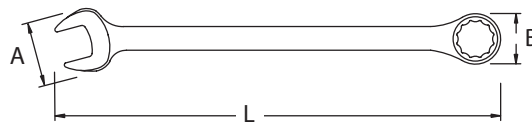
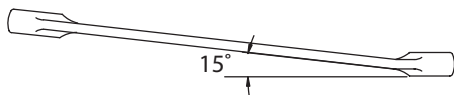
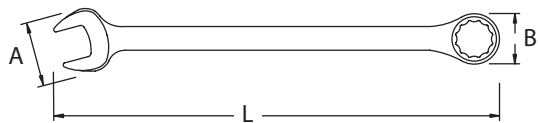

KLUCZ PŁASKO-OCZKOWY CALOWY

KOD TOWARU	ROZMIAR	L (mm)	A (mm)	B (mm)	CENA NETTO	CENA BRUTTO	CENA ZA SZT./OP. ZBI. NETTO	
6	ST40101SC	1/4"	125,9	13,5	10,76	11,77 zł	14,48 zł	10,01 zł
6	ST40102SC	5/16"	140	16,5	13,6	12,44 zł	15,30 zł	10,57 zł
6	ST40103SC	3/8"	159	20,5	16	13,78 zł	16,94 zł	11,71 zł
6	ST40104SC	7/16"	165	22,5	17,5	14,44 zł	17,76 zł	12,27 zł
6	ST40105SC	1/2"	177	27	20	15,24 zł	18,74 zł	12,95 zł
6	ST40106SC	9/16"	190	29	21,5	16,50 zł	20,29 zł	14,03 zł
6	ST40107SC	5/8"	208	33	24	17,09 zł	21,03 zł	14,53 zł
6	ST40108SC	11/16"	225	35	26	19,82 zł	24,38 zł	16,85 zł
6	ST40109SC	3/4"	248	39	28	26,48 zł	32,57 zł	22,50 zł
4	ST40110SC	13/16"	271	43	31	29,94 zł	36,82 zł	25,45 zł
4	ST40111SC	7/8"	293	45,3	32	33,26 zł	40,91 zł	28,28 zł
4	ST40112SC	15/16"	316	49	34	39,98 zł	49,18 zł	33,99 zł
4	ST40113SC	1"	335	51	37,5	43,04 zł	52,94 zł	36,58 zł
4	ST40114SC	1,1/16"	359	55	39	46,70 zł	57,45 zł	39,70 zł
4	ST40115SC	1,1/8"	402	63	42,8	56,75 zł	69,81 zł	48,24 zł
4	ST40116SC	1,1/4"	430	65,6	46	66,86 zł	82,24 zł	56,84 zł

KLUCZ PŁASKO-OCZKOWY METRYCZNY

KOD TOWARU	ROZMIAR	L (mm)	A (mm)	B (mm)	CENA NETTO	CENA BRUTTO	CENA ZA SZT./OP. ZBI. NETTO	
6	ST40233SC	5,5	127	13	11,4	9,71 zł	11,95 zł	8,25 zł
6	ST40201SC	6	127	13	11,4	10,51 zł	12,93 zł	8,94 zł
6	ST40202SC	7	133	14,4	12,3	11,05 zł	13,59 zł	9,39 zł
6	ST40203SC	8	140	16,5	13,6	11,77 zł	14,48 zł	10,01 zł
6	ST40204SC	9	149	18,5	15	11,91 zł	14,65 zł	10,12 zł
6	ST40205SC	10	159	20,5	16	12,11 zł	14,89 zł	10,29 zł
6	ST40206SC	11	165	22,5	17,5	12,71 zł	15,63 zł	10,80 zł
6	ST40207SC	12	171	25	18,5	13,10 zł	16,12 zł	11,14 zł
6	ST40208SC	13	177	27	20	14,04 zł	17,27 zł	11,93 zł
6	ST40209SC	14	190	29	21,5	15,10 zł	18,57 zł	12,84 zł
6	ST40210SC	15	199	31	22,5	17,77 zł	21,85 zł	15,10 zł
6	ST40211SC	16	208	33	24	18,49 zł	22,74 zł	15,72 zł
6	ST40212SC	17	225	35	26	20,22 zł	24,87 zł	17,19 zł
6	ST40213SC	18	237	37	26,6	22,29 zł	27,42 zł	18,94 zł
6	ST40214SC	19	248	39	28	25,88 zł	31,84 zł	22,00 zł
4	ST40215SC	20	265	42	30	28,48 zł	35,03 zł	24,20 zł
4	ST40216SC	21	271	43	31	30,81 zł	37,89 zł	26,19 zł
4	ST40217SC	22	293	45,3	32	34,26 zł	42,14 zł	29,13 zł
4	ST40218SC	23	304	47,5	33	35,60 zł	43,78 zł	30,25 zł
4	ST40219SC	24	316	49	34	38,99 zł	47,95 zł	33,14 zł
4	ST40220SC	25	335	51	37,5	41,98 zł	51,63 zł	35,68 zł
4	ST40235SC	26	348	54	37,4	46,70 zł	57,45 zł	39,70 zł
4	ST40221SC	27	359	55	39	47,37 zł	58,26 zł	40,27 zł
2	ST40236SC	28	402	62,5	42,6	58,47 zł	71,92 zł	49,71 zł
2	ST40237SC	29	402	62,5	42,6	60,14 zł	73,98 zł	51,12 zł
2	ST40222SC	30	415	65	43	63,47 zł	78,07 zł	53,95 zł
2	ST40223SC	32	426	66,5	46	70,92 zł	87,23 zł	60,28 zł

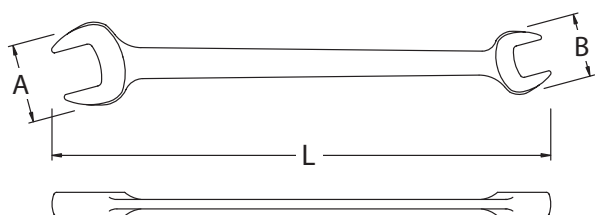

KLUCZ PŁASKI DWUSTRONNY METRYCZNY

KOD TOWARU	ROZMIAR	L (mm)	A (mm)	B (mm)	CENA NETTO	CENA BRUTTO	CENA ZA SZT./OP. ZBI. NETTO
6 ST41201SC	6 x 7 mm	124	12,5	16,5	12,78 zł	15,72 zł	10,86 zł
6 ST41202SC	8 x 10 mm	150	16,5	20,8	13,50 zł	16,61 zł	11,48 zł
6 ST41203SC	10 x 12 mm	163	20,8	25	14,64 zł	18,00 zł	12,44 zł
6 ST41204SC	11 x 13 mm	175	23	27	14,97 zł	18,42 zł	12,73 zł
6 ST41205SC	12 x 14 mm	187	25	29	17,89 zł	22,01 zł	15,21 zł
6 ST41206SC	14 x 17 mm	201	29	35,5	23,61 zł	29,05 zł	20,08 zł
6 ST41207SC	17 x 19 mm	228	35,5	39,7	26,48 zł	32,57 zł	22,50 zł
4 ST41208SC	19 x 21 mm	240	39,7	43,8	29,94 zł	36,82 zł	25,45 zł
4 ST41209SC	21 x 23 mm	262	43,8	48	36,66 zł	45,09 zł	31,15 zł
4 ST41210SC	22 x 24 mm	285	46	50	39,98 zł	49,18 zł	33,99 zł
4 ST41211SC	23 x 26 mm	300	48	54,3	44,71 zł	54,99 zł	38,00 zł
4 ST41212SC	24 x 27 mm	300	48	54,3	46,70 zł	57,45 zł	39,70 zł
4 ST41213SC	30 x 32 mm	310	62	66,8	66,86 zł	82,24 zł	56,84 zł
4 ST41214SC	16 x 18 mm	200,0	33,4	35,5	25,88 zł	31,84 zł	22,00 zł
4 ST41215SC	19 x 22 mm	254,0	43,8	46,0	30,41 zł	37,40 zł	25,84 zł
6 ST41216SC	5,5 x 7 mm	124,0	12,5	16,5	12,44 zł	15,30 zł	10,57 zł
6 ST41217SC	9 x 11 mm	150,0	20,8	23,0	13,90 zł	17,10 zł	11,82 zł
6 ST41218SC	13 x 15 mm	182,0	27,0	33,4	19,82 zł	24,38 zł	16,85 zł
6 ST41219SC	13 x 16 mm	182,0	27,0	33,4	20,62 zł	25,37 zł	17,54 zł
4 ST41220SC	27 x 30 mm	290,0	56,4	62,5	56,75 zł	69,81 zł	48,24 zł
4 ST41221SC	30 x 34 mm	329,0	66,8	69,7	87,09 zł	107,12 zł	74,03 zł
4 ST41222SC	32 x 34 mm	329,0	66,8	69,7	107,17 zł	131,82 zł	91,10 zł
4 ST41223SC	34 x 36 mm	341,0	70,0	75,5	120,61 zł	148,35 zł	102,52 zł
4 ST41225ST	18 x 19 mm	227,0	34,7	38,9	27,68 zł	34,04 zł	23,52 zł
4 ST41226	21 x 22 mm	261,0	43,1	45,2	31,47 zł	38,71 zł	26,74 zł
4 ST41227ST	20 x 22 mm	261,0	43,1	45,2	38,05 zł	46,80 zł	32,35 zł
6 ST41301SC	8 x 9 mm	149,4	16,7	20,9	13,18 zł	16,21 zł	11,19 zł
6 ST41302SC	10 x 11 mm	149,4	20,1	25,1	14,30 zł	17,59 zł	12,16 zł
6 ST41303SC	12 x 13 mm	174,2	25,1	27,2	15,37 zł	18,91 zł	13,06 zł
6 ST41304SC	14 x 15 mm	200,0	29,3	33,4	21,62 zł	26,59 zł	18,38 zł
6 ST41305SC	16 x 17 mm	200,0	33,4	35,5	25,28 zł	31,10 zł	21,49 zł

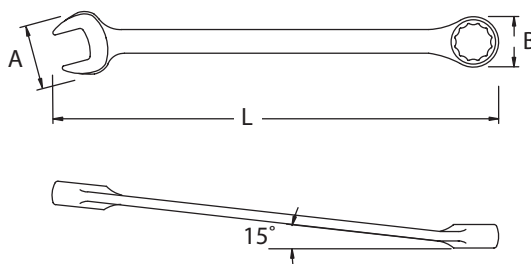

KLUCZ PŁASKO-OCZKOWY METRYCZNY JUMBO

KOD TOWARU	ROZMIAR	L (mm)	A (mm)	B (mm)	CENA NETTO	CENA BRUTTO	CENA ZA SZT./OP. ZBI. NETTO
2 ST40241SC	34 mm	476	71	50	100,53 zł	123,65 zł	85,45 zł
2 ST40242SC	35 mm	476	71	50	101,13 zł	124,38 zł	85,95 zł
2 ST40243SC	36 mm	501	79	55,5	102,52 zł	126,10 zł	87,14 zł
2 ST40244SC	38 mm	501	79	55,5	106,38 zł	130,84 zł	90,43 zł
2 ST40245SC	41 mm	578	86,5	61	111,56 zł	137,22 zł	94,84 zł
2 ST40246SC	42 mm	578	86,5	61	120,61 zł	148,35 zł	102,52 zł
2 ST40248SC	46 mm	615	93	65,5	134,05 zł	164,89 zł	113,95 zł
2 ST40249SC	48 mm	654	100	74,5	167,72 zł	206,29 zł	142,56 zł
2 ST40250SC	50 mm	650	72	72	181,22 zł	222,90 zł	154,04 zł
2 ST40251SC	55 mm	667	109	82	322,39 zł	396,54 zł	274,04 zł
2 ST40252SC	60 mm	692	120	87	335,83 zł	413,07 zł	285,46 zł

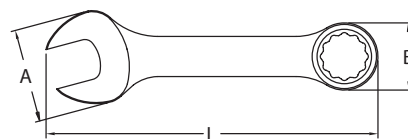

KLUCZ PŁASKO-OCZKOWY KRÓTKI METRYCZNY

KOD TOWARU	ROZMIAR	L (mm)	A (mm)	B (mm)	CENA NETTO	CENA BRUTTO	CENA ZA SZT./OP. ZBI. NETTO
6 SC49201	10	95,5	20,5	16	9,71 zł	11,95 zł	11,95 zł
6 ST49202BU	11	103	22,6	17,5	11,71 zł	14,40 zł	9,95 zł
6 SC49203	12	106,5	24,6	18,5	12,11 zł	14,89 zł	10,29 zł
6 SC49204	13	108,5	26,7	20	12,44 zł	15,30 zł	10,57 zł
6 SC49205	14	115,5	29	21,5	13,10 zł	16,12 zł	11,14 zł
6 SC49208	17	127,5	35	26	18,43 zł	22,67 zł	15,67 zł
6 SC49210	19	139,5	39,5	28	19,82 zł	24,38 zł	16,85 zł



KLUCZE OCZKOWE X-BEAM





ZESTAW 7 KLUCZY PŁASKO-OCZKOWYCH XL X-BEAM

	KOD TOWARU	CENA NETTO	CENA BRUTTO
4	ST08017	227,34 zł	279,62 zł

Rozmiary: 8, 10, 12, 13, 14, 17, 19 mm



ZESTAW 10 KLUCZY PŁASKO-OCZKOWYCH XL X-BEAM

	KOD TOWARU	CENA NETTO	CENA BRUTTO
4	ST08006SJ	292,16 zł	359,36 zł

Rozmiary: 8, 10, 12, 13, 14, 15, 17, 18, 19 mm

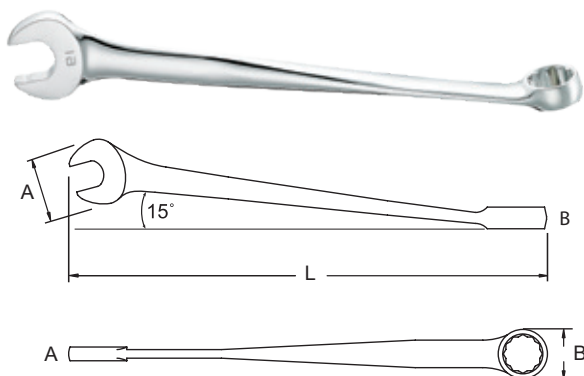

KLUCZ PŁASKO-OCZKOWY XL X-BEAM METRYCZNY

	KOD TOWARU	ROZMIAR	L (mm)	A (mm)	B (mm)	CENA NETTO	CENA BRUTTO	CENA ZA SZT./OP. ZBI. NETTO
6	ST40281SC	8 mm	147	18,5	13,6	22,09 zł	27,17 zł	18,77 zł
6	ST40282SC	9 mm	158	20,5	15	23,15 zł	28,48 zł	19,68 zł
6	ST40283SC	10 mm	166	23,2	16,1	24,35 zł	29,95 zł	20,70 zł
6	ST40284SC	11 mm	185	25,5	17,4	25,75 zł	31,67 zł	21,88 zł
6	ST40285SC	12 mm	196	27,5	18,5	26,48 zł	32,57 zł	22,50 zł
6	ST40286SC	13 mm	206	28,5	18,8	27,14 zł	33,39 zł	23,07 zł
6	ST40287SC	14 mm	222	32,5	21,5	30,81 zł	37,89 zł	26,19 zł
6	ST40288SC	15 mm	232	33,5	22,6	33,26 zł	40,91 zł	28,28 zł
6	ST40289SC	16 mm	242	35,5	24	34,72 zł	42,71 zł	29,52 zł
6	ST40290SC	17 mm	260	38,5	26	39,98 zł	49,18 zł	33,99 zł
6	ST40291SC	18 mm	269	39	26,6	43,24 zł	53,18 zł	36,76 zł
6	ST40292SC	19 mm	278,7	42,5	28	46,70 zł	57,45 zł	39,70 zł



ZESTAW 8 KLUCZY OCZKOWYCH GIĘTYCH DWUSTRONNIE W SZASZETCE 40°

	KOD TOWARU	CENA NETTO	CENA BRUTTO
12	ST08004SJ	219,82 zł	270,38 zł

Rozmiary: 6x7, 8x9, 10x11, 12x13, 14x15, 16x17, 17x19, 21x23 mm

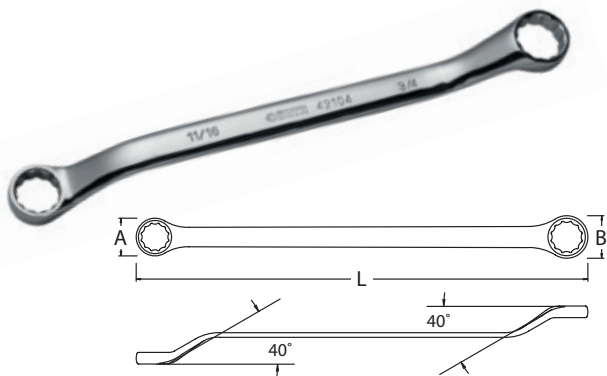

**KLUCZ OCZKOWO GIĘTY METRYCZNY
DWUSTRONNY 40°**

	KOD TOWARU	ROZMIAR	L (mm)	A (mm)	B (mm)	CENA NETTO	CENA BRUTTO	CENA ZA SZT./OP. ZBI. NETTO
6	ST42201SC	8 x 10 mm	185	14	16	17,77 zł	21,85 zł	15,10 zł
6	ST42202SC	10 x 12 mm	196	16,2	18,4	19,82 zł	24,38 zł	16,85 zł
6	ST42203SC	11 x 13 mm	205	18,4	20,7	23,09 zł	28,40 zł	19,62 zł
6	ST42204SC	12 x 14 mm	220	19,8	21,8	23,81 zł	29,29 zł	20,24 zł
6	ST42205SC	14 x 17 mm	235	22,7	25,7	26,01 zł	31,99 zł	22,11 zł
6	ST42206SC	17 x 19 mm	250	26,6	27,7	32,87 zł	40,42 zł	27,93 zł
4	ST42207SC	19 x 21 mm	270	28	32	33,26 zł	40,91 zł	28,28 zł
4	ST42208SC	21 x 23 mm	290	30,5	33	45,43 zł	55,88 zł	38,62 zł
4	ST42209SC	22 x 24 mm	320	32	34	46,11 zł	56,71 zł	39,19 zł
4	ST42210SC	23 x 26 mm	360	34	39	46,70 zł	57,45 zł	39,70 zł
4	ST42211SC	24 x 27 mm	360	34	39	55,76 zł	68,58 zł	47,39 zł
4	ST42212SC	30 x 32 mm	420	42,8	46,3	68,12 zł	83,79 zł	57,91 zł
6	ST42213SC	6 x 7 mm	165	11,3	13,5	16,89 zł	20,78 zł	14,36 zł
6	ST42214SC	8 x 9 mm	175	14,2	14,5	17,09 zł	21,03 zł	14,53 zł
6	ST42215SC	10 x 11 mm	195	16,2	18,4	19,62 zł	24,14 zł	16,68 zł
6	ST42216SC	12 x 13 mm	205	18,4	20,7	23,42 zł	28,80 zł	19,91 zł
6	ST42217SC	14 x 15 mm	235	22,5	24,5	25,68 zł	31,59 zł	21,83 zł
6	ST42218SC	16 x 17 mm	240	24,5	25,5	26,48 zł	32,57 zł	22,50 zł
6	ST42220SC	19x22 mm	270	28	32	44,71 zł	54,99 zł	38,00 zł
6	ST42221SC	5.5x7 mm	165	11,3	13,5	16,77 zł	20,63 zł	14,25 zł
6	ST42222SC	9x11 mm	195	16,2	18,4	19,43 zł	23,89 zł	16,52 zł
6	ST42223SC	13x15 mm	235	22,5	24,8	24,49 zł	30,12 zł	20,81 zł
6	ST42224SC	13x16 mm	235	22,5	24,8	24,89 zł	30,61 zł	21,15 zł
4	ST42225SC	27x30 mm	390	39	42,8	65,87 zł	81,02 zł	55,99 zł

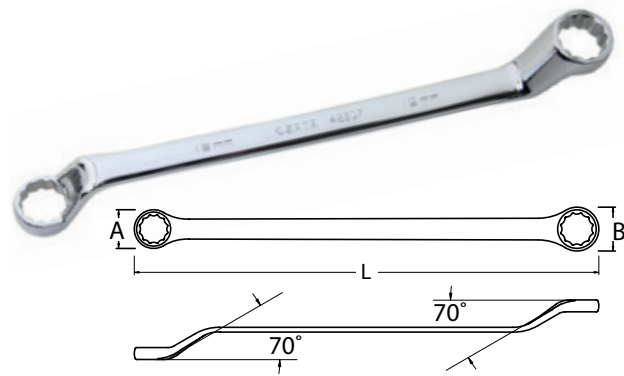

**KLUCZ OCZKOWY
DEEP OFFSET 70°**

	KOD TOWARU	ROZMIAR	L (mm)	A (mm)	B (mm)	CENA NETTO	CENA BRUTTO	CENA ZA SZT./OP. ZBI. NETTO
16	ST42301	6 x 7 mm	170	10,7	11,2	25,28 zł	31,10 zł	21,49 zł
16	ST42302	8 x 9 mm	183	11,8	13,3	25,88 zł	31,84 zł	22,00 zł
16	ST42303	10 x 11 mm	195	14,7	16,1	26,48 zł	32,57 zł	22,50 zł
16	ST42304	12 x 13 mm	213	17,9	19,1	29,94 zł	36,82 zł	25,45 zł
12	ST42305	14 x 15 mm	225	20,6	21,5	33,26 zł	40,91 zł	28,28 zł
12	ST42306	16 x 17 mm	245	23,6	24,6	39,98 zł	49,18 zł	33,99 zł
12	ST42307	18 x 19 mm	265	26,3	27,3	46,70 zł	57,45 zł	39,70 zł
12	ST42309	20 x 22 mm	288	28,8	31,8	53,42 zł	65,71 zł	45,41 zł
12	ST42310	21 x 23 mm	305	30,1	34,1	60,14 zł	73,98 zł	51,12 zł
6	ST42312	24 x 27 mm	325	34,6	38,1	66,86 zł	82,24 zł	56,84 zł
6	ST42315	30 x 32 mm	370	42,7	45,7	80,37 zł	98,85 zł	68,31 zł



**ZESTAW 11 KLUCZY OCZKOWYCH GIĘTYCH
DEEP OFFSET 70°**

	KOD TOWARU	CENA NETTO	CENA BRUTTO
6	ST08023	519,62 zł	639,14 zł

Rozmiary: 6 x 7, 8 x 9, 10 x 11, 12 x 13, 14 x 15, 16 x 17, 18 x 19, 20 x 22, 21 x 23, 24 x 27, 30 x 32 mm



ZESTAW 4 KLUCZY OCZKOWYCH DWUSTRONNYCH E-TORX®

KOD TOWARU	CENA NETTO	CENA BRUTTO
6 ST09012SJ	87,09 zł	107,12 zł

Rozmiary: E6 x E8, E10 x E12, E14 x E18, E20 x E24



KLUCZ OCZKOWY E-TORX DWUSTRONNY

KOD TOWARU	ROZMIAR	CENA NETTO	CENA BRUTTO	CENA ZA SZT./ OP. ZBI. NETTO
6 ST45201SC	E6 X E8	21,89 zł	26,93 zł	18,61 zł
6 ST45202SC	E10 X E12	22,55 zł	27,74 zł	19,17 zł
6 ST45203SC	E14 X E18	23,89 zł	29,38 zł	20,30 zł
6 ST45204SC	E20 X E24	39,85 zł	49,01 zł	33,87 zł



ZESTAW 3 KLUCZY OCZKOWYCH PÓŁOTWARTYCH DO PRZEWODÓW HAMULCOWYCH METRYCZNYCH

KOD TOWARU	CENA NETTO	CENA BRUTTO
6 ST09031SJ	58,14 zł	71,51 zł

Rozmiary: 9x11, 13x14, 16x17 mm



ZESTAW 3 KLUCZY OCZKOWYCH PÓŁOTWARTYCH DO PRZEWODÓW HAMULCOWYCH CAŁOWYCH

KOD TOWARU	CENA NETTO	CENA BRUTTO
6 ST09032	58,14 zł	71,51 zł

Rozmiary: 3/8" x 7/16", 1/2" x 9/16", 5/8" x 11/16"



ZESTAW 6 KLUCZY PŁASKO-NASADOWYCH PRZEGUBOWYCH

KOD TOWARU	CENA NETTO	CENA BRUTTO
6 ST09037SJ	304,70 zł	374,78 zł

Rozmiary: 10, 12, 13, 14, 17, 19 mm



KLUCZ OCZKOWY PÓŁOTWARTY DO PRZEWODÓW HAMULCOWYCH CAŁOWY

KOD TOWARU	ROZMIAR	L (mm)	A (mm)	B (mm)	CENA NETTO	CENA BRUTTO	CENA ZA SZT./OP. ZBI. NETTO
6 ST48303SC	5/8"x11/16"	193	27,5	30,5	26,48 zł	32,57 zł	22,50 zł



KLUCZ OCZKOWY PÓŁOTWARTY DO PRZEWODÓW HAMULCOWYCH METRYCZNY

KOD TOWARU	ROZMIAR	L (mm)	A (mm)	B (mm)	CENA NETTO	CENA BRUTTO	CENA ZA SZT./OP. ZBI. NETTO
6 ST48200SC	8 x 10	140	17,3	21	16,77 zł	20,63 zł	14,25 zł
6 ST48201SC	9 x 11	152	19,4	22,2	18,83 zł	23,16 zł	16,00 zł
6 ST48202SC	13 x 14	178	24,9	26,1	20,94 zł	25,75 zł	17,80 zł
6 ST48203SC	16 x 17	193	27,5	30,5	23,68 zł	29,12 zł	20,12 zł
6 ST48204SC	10 x 12	166	21	23,4	19,30 zł	23,74 zł	16,41 zł



KLUCZ OCZKOWY DO POBIJANIA

KOD TOWARU	ROZMIAR	A (mm)	CENA NETTO	CENA BRUTTO
4 ST48505	27	45	83,62 zł	102,86 zł
4 ST48506	30	55	100,53 zł	123,65 zł
4 ST48507	32	50	107,17 zł	131,82 zł
4 ST48509	36	55	120,61 zł	148,35 zł
4 SC48512	41	55	154,21 zł	189,68 zł
4 ST48515	46	62	201,38 zł	247,70 zł
3 ST48516	50	75	241,70 zł	297,29 zł
2 ST48517	55	85	268,51 zł	330,26 zł
2 ST48519	60	90	288,80 zł	355,23 zł
2 ST48520	65	90	382,94 zł	471,01 zł
2 ST48521	70	105	483,72 zł	594,98 zł

- Produkt o całkowitej obróbce cieplnej dla jednolitej twardości
- Powierzchnia antykorozyjna
- Klucz posiada otwór który pozwala na łatwe przechowywanie przez zawieszanie



KLUCZ PŁASKI DO POBIJANIA

KOD TOWARU	ROZMIAR	A (mm)	CENA NETTO	CENA BRUTTO
6 SC48603	27	55	87,09 zł	107,12 zł
6 SC48604	30	65	100,53 zł	123,65 zł
6 SC48605	32	60	107,17 zł	131,82 zł
6 SC48607	36	170	147,56 zł	181,49 zł
6 SC48609	41	85	167,72 zł	206,29 zł
6 SC48610	46	95	234,91 zł	288,93 zł
6 SC48611	50	100	288,80 zł	355,23 zł
6 SC48612	55	115	355,93 zł	437,79 zł
3 SC48613	60	120	443,40 zł	545,39 zł
3 SC48614	65	195	557,71 zł	685,98 zł
3 SC48615	70	150	638,47 zł	785,32 zł

- Produkt o całkowitej obróbce cieplnej dla jednolitej twardości
- Powierzchnia antykorozyjna
- Klucz posiada otwór który pozwala na łatwe przechowywanie przez zawieszanie

ZESTAWY KLUCZY NASADOWYCH



SATA
klucz do sukcesu



ZESTAW 36 KLUCZY NASADOWYCH 1/4" METRYCZNYCH 6-KĄTNYCH

KOD TOWARU	CENA NETTO	CENA BRUTTO
6 ST09001SJ	239,56 zł	294,66 zł

- 1 - Grzechotka szybkoocucująca
- 14 - Nasadki 6-kątne 3,5, 4, 4,5, 5, 5,5, 6, 7, 8, 9, 10, 11, 12, 13, 14 mm
- 5 - Nasadki 6-kątne długie: 8, 10, 11, 12, 13 mm
- 9 - Bity
- Slotted 4, 5, 6 mm
- Phillips #1, #3
- Hex 3, 4, 5, 6 mm
- 7 - Akcesoria
- Rekojeść wkrętakowa do nasadek
- Przedłużka duplex do nasadek 2", 4"
- Przedłużka elastyczna do nasadek 1/4"
- Bit adapter
- Rekojeść typu „T” do nasadek 1/4"
- Przegub uniwersalny



ZESTAW 52 KLUCZY NASADOWYCH 1/4" METRYCZNYCH 6-KĄTNYCH

KOD TOWARU	CENA NETTO	CENA BRUTTO
6 ST09002SJ	270,30 zł	332,47 zł

- 1 - Grzechotka szybkoocucująca
- 14 - Nasadki 6-kątne 3,5, 4, 4,5, 5, 5,5, 6, 7, 8, 9, 10, 11, 12, 13, 14 mm
- 4 - Nasadki 6-kątne długie 8, 10, 12, 13 mm
- 18 - Nasadki bit
- Slotted 4, 5,5, 6,5 mm
- Phillips #1, #2
- Pozidriv #1, #2
- Torx® T10, T15, T20, T25, T30, T40
- Hex 3, 4, 5, 6, 8 mm
- 9 - Bity
- Slotted 4, 5, 6,5 mm
- Phillips #1, #3
- Hex 3, 4, 5, 6 mm
- 6 - Akcesoria
- Rekojeść wkrętakowa do nasadek
- Rekojeść typu „T” do nasadek
- Przegub uniwersalny
- Przedłużka duplex do nasadek 2", 4"
- Bit adapter



ZESTAW 180 ELEMENTY KLUCZY NASADOWYCH METRYCZNYCH 1/4", 1/2", 3/8"

KOD TOWARU	CENA NETTO	CENA BRUTTO
1 ST09546G	1 388,39 zł	1 707,72 zł

- 3 - 1/4", 3/8", 1/2" Profesjonalna grzechotka szybkoocucująca 72-zębny
- 1 - Adapter - Przejściówka 1/4" X 3/8"
- 3 - Adapter do bitów 1/4"X1/4", 3/8"X5/16", 1/2"X5/16"
- 2 - 1/4" Przedłużka Duplex 2", 4"
- 2 - 3/8" Przedłużka Duplex 3", 10"
- 2 - 1/2" Przedłużka Duplex 5", 10"
- 1 - 1/4" Przedłużka elastyczna - 150 mm
- 3 - Przegub uniwersalny 1/4", 3/8", 1/2"
- 1 - 1/4" Rekojeść typu T
- 1 - 1/4" Rekojeść wkrętakowa
- 1 - Nasadka 3/8" do świece zapłonowych: 18 mm
- 2 - Nasadka 1/2" do świece zapłonowych: 16, 21 mm
- 13 - Nasadek 6-kątnych 1/4": 3,5, 4, 4,5, 5, 6, 7, 8, 9, 10, 11, 12, 13, 14 mm
- 7 - Nasadek 6-kątnych długich 1/4": 4, 5, 6, 7, 8, 9, 10 mm
- 10 - Nasadek 6-kątnych 3/8": 10, 11, 12, 13, 14, 15, 16, 17, 18, 19 mm
- 6 - Nasadek 6-kątnych długich 3/8": 10, 11, 12, 13, 14, 15 mm
- 19 - Nasadek 6-kątnych 1/2": 10, 11, 12, 13, 14, 15, 16, 17, 18, 19, 20, 21, 22, 23, 24, 26, 27, 30, 32 mm
- 5 - Nasadek 6-kątnych długich 1/2": 16, 17, 18, 19, 22 mm
- 3 - 1/2" Nasadki do felg aluminiowych 17,19,21 mm
- 21 - 1/4" Nasadki do bitów: Phillips #1, #2, #3; Slotted 4, 5,5, 6,5 mm; Hex 3, 4, 5, 6, 7 mm; Torx® T8, T10, T15, T20, T25, T27, T30; Pozidriv #1, #2, #3
- 5 - 1/2" Nasadki bit do srub wielowypustowych M5, M6, M8, M10, M12
- 3 - 1/4" Nasadki Torx E4, E6, E8
- 8 - 3/8" Nasadki Torx E5, E7, E10, E11, E12, E14, E16, E18
- 2 - 1/2" Nasadki Torx E20, E24
- 1 - Zestaw 9 kluczy trzpieniowych 6-kąt z kulką długich 1,5, 2, 2,5, 3, 4, 5, 6, 8, 10 mm
- 22 - 1/4" Końcówka typu Bit L-25 Phillips #0, #1, #2, #3; Hex 2, 2,5, 3, 4, 5, 6, 7, 8 mm; Slotted 6,5 mm; Tamper-Proof Torx® T10, T15, T20, T25, T27, T30; Pozidriv #1, #2, #3
- 21 - 5/16" Końcówka Typu Bit L-30 Phillips #3, #4; Hex 8, 10, 12, 14 mm; Slotted 8, 10, 12 mm; Torx® T40, T45, T50, T55, T60, T70; Tamper-Proof Torx® T40, T45, T50, T55, T60, T70



ZESTAW 5 CZĘŚCIOWY KLUCZY NASADOWYCH DO ŚWIEC 3/8"

	KOD TOWARU	CENA NETTO	CENA BRUTTO
12	ST09003SJ	188,11 zł	231,37 zł

1 szt. - Przedłużka 6"
 1 szt. - Przedłużka z blokadą 6"
 1 szt. - Grzechotka szybkomocująca
 2 szt. - Nasadki do świec 16, 21 mm



ZESTAW 13 KLUCZY NASADOWYCH 1/4" NA PANELU

	KOD TOWARU	CENA NETTO	CENA BRUTTO
6	ST09521G	120,58 zł	148,32 zł

11 szt. - Nasadki 6 kątne: 4, 5, 6, 7, 8, 9, 10, 11, 12, 13, 14 mm
 Akcesoria:
 1szt. - Profesjonalna grzechotka szybkomocująca 1/4"
 1 szt. - Przedłużka 2"



ZESTAW 14 KLUCZY NASADOWYCH 3/8" NA PANELU

	KOD TOWARU	CENA NETTO	CENA BRUTTO
12	ST09523G	156,27 zł	192,21 zł

12 szt. - Nasadki 6 kątne: 8, 9, 10, 11, 12, 13, 14, 15, 16, 17, 18, 19 mm
 Akcesoria:
 1szt. - Profesjonalna grzechotka szybkomocująca 3/8"
 1 szt. - Przedłużka 3"



ZESTAW 13 KLUCZY NASADOWYCH 1/2" NA PANELU

	KOD TOWARU	CENA NETTO	CENA BRUTTO
2	ST09525G	217,69 zł	267,75 zł

11 szt. - Nasadki 6 kątne: 10, 12, 13, 14, 15, 16, 17, 18, 19, 22, 24 mm
 Akcesoria:
 1szt. - Profesjonalna grzechotka szybkomocująca 1/2"
 1 szt. - Przedłużka 5"



ZESTAW 16 KLUCZY NASADOWYCH 1/2" METRYCZNYCH NA LISTWIE

KOD TOWARU	CENA NETTO	CENA BRUTTO
8 ST09520	168,62 zł	207,40 zł

10 szt. - Nasadek 6 - kątnych metrycznych: 8, 10, 12, 13, 14, 17, 19, 21, 22, 24 mm
6 szt. - Nasadek 6 - kątnych długich metrycznych: 10, 12, 14, 17, 19, 21 mm



ZESTAW 14 CZĘŚCIOWY KLUCZY NASADOWYCH 3/8" METRYCZNYCH NA PANELU

KOD TOWARU	CENA NETTO	CENA BRUTTO
12 ST09523	149,07 zł	183,35 zł

12 szt. - Nasadek 6-kątnych metrycznych 3/8": 8, 9, 10, 11, 12, 13, 14, 15, 16, 17, 18, 19 mm
Akcesoria:
1szt. - Profesjonalna grzechotka szybkocucująca
1szt. - Przedłużka 3"



ZESTAW 52 CZĘŚCIOWY KLUCZY NASADOWYCH 1/4"

KOD TOWARU	CENA NETTO	CENA BRUTTO
4 ST09505SJ	445,74 zł	548,25 zł

1 szt. - Grzechotka szybkocucująca 1/4"
14 szt. - Nasadki 1/4" 6-kątne - 3,5, 4, 4,5, 5, 5,5, 6, 7, 8, 9, 10, 11, 12, 13, 14 mm
6 szt. - Nasadki długie 6-kątne - 1/4" - 8,9,10,11,12,13 mm
18 szt. - Końcówek trzypięniowych 5/16" bit L=30mm
Slotted 4, 5,5, 6,5 mm
Phillips #1, #2, #3
Torx® T10, T15, T20, T25, T30, T40
Hex 3, 4, 5, 6, 7, 8mm
1 szt. - Szczypce miniaturowe z długimi szczękami 5"
1 szt. - Szczypce miniaturów diagonalne, tnące boczne 5"
1 szt. - Szczypce zaciskowe samoblokujące ze szczękami zakrzywionymi 5"
1 szt. - Klucz nastawny 6"
3 szt. - Wkrętaki
Slotted 3,2 x 150 mm
Phillips # 0 x 75 mm
Torx® T8 x 75 mm
Akcesoria
1 szt. - Rękojeść wkrętakowa do nasadek
1 szt. - Rękojeść typu 1 do nasadek
1 szt. - Przedłużka duplex do nasadek 2", 4"
1 szt. - Przegub uniwersalny do nasadek
1 szt. - Złączka bit



ZESTAW 3 NASADEK 1/2" DO FELG ALUMINIOWYCH

KOD TOWARU	CENA NETTO	CENA BRUTTO
4 ST09142G	93,07 zł	114,48 zł

- Rozmiary nasadek: 17, 19, 21mm
- Nasadki posiadają specjalną osłonę, która chroni felgi i nie pozostawia na nich zarysowań ani uszkodzeń.
- Do użytku z narzędziami udarowymi.
- Narzędzie lepiej chwytają element zmniejszając ryzyko zackraglania elementów złącznych.
- Głębokie gniazdo umożliwia dostęp do większej liczby elementów złącznych.
- Kolorowa tuleja ułatwia identyfikację rozmiaru.
- Oksydowane na czarno wykończenie odporne na korozję.
- Stal stopowa chromowo-molibdenowa (Cr-Mo) zapewnia wyjątkową wytrzymałość i trwałość.



ZESTAW 60 KLUCZY NASADOWYCH 3/8" METRYCZNYCH 6-KĄTNYCH

KOD TOWARU	CENA NETTO	CENA BRUTTO
3 ST09004SJ	510,17 zł	627,51 zł

1 - Grzechotka szybkomocująca
 18 - Nasadki 6-kątne 6, 7, 8, 9, 10, 11, 12, 13, 14, 15, 16, 17, 18, 19, 20, 21, 22, 24, mm
 11 - Nasadki 6-kątne długie: 8, 10, 11, 12, 13, 14, 15, 16, 17, 18, 19 mm
 2 - Nasadki do świec zapłonowych 16, 21 mm
 24 - Bit nasadki
 Slotted 5,5, 6, 5, 8 mm
 Phillips 2x #1, 2x #2, #3
 Torx® T10, T15, T20, T25, T30, T40, T45, T50, T55
 HEX 3, 4, 5, 6, 7, 8, 10 mm
 4 - Akcesoria
 Przedłużka duplex do nasadek 3", 10"
 Przegub uniwersalny
 Adapter trójdrożny 1/2" F x 3/8" M



ZESTAW 35 BITÓW NA NASADKACH 1/4", 3/8" I KLUCZY E-TORX®

KOD TOWARU	CENA NETTO	CENA BRUTTO
12 ST09010SJ	241,70 zł	297,29 zł

7 szt. - bitów Torx® 1/4": T10, T-15, T20, T-25, T-27, T30, T40
 12 szt. - Nasadek 3/8": E4, E5, E6, E7, E8, E10, E11, E12, E14, E16, E18, E20
 11 szt. - Nasadek z bitem Torx®: T10, T-15, T20, T-25, T-27, T30, T40, T-45, T50, T-55, T-60
 Akcesoria:
 4 szt. - Kluczy oczkowych E-Torx®: E6xE8, E10xE12, E14xE18, E20xE24
 1 szt. - Adapter do bitów 1/4" x 3/8"



ZESTAW 65 CZĘŚCIOWY KLUCZY NASADOWYCH I BITÓW 1/4" I 3/8" METRYCZNYCH I CAŁOWYCH

KOD TOWARU	CENA NETTO	CENA BRUTTO
3 ST09011SJ	357,12 zł	439,25 zł

12 szt. - Nasadek 6-kątnych 1/4" - 4, 4,5, 5, 5,5, 6, 7, 8, 9, 10, 11, 12, 13 mm
 10 szt. - Nasadek 6-kątnych całowców 1/4" - 5/32", 3/16", 7/32", 1/4", 9/32", 5/16", 11/32", 3/8", 7/16", 1/2"
 18 szt. - bitów 1/4": Slotted 4, 5, 5, 6, 5 mm / Phillips #1, #2, #3 / Torx® 10, 15, 20, 25, 30, 40 / Hex 3 4 5 6 7 8 mm
 10 szt. - Nasadek 6-kątnych 3/8": 10, 11, 12, 13, 14, 15, 16, 17, 18, 19 mm
 8 szt. - Nasadek 6-kątnych całowców 3/8" - 3/8", 7/16", 1/2", 9/16", 5/8", 11/16", 3/4", 13/16"
 1 szt. - Nasadka do świec 3/8": 16 mm
 Akcesoria:
 1 szt. - Profesjonalna grzechotka szybkomocująca 3/8"
 1 szt. - Przedłużka 3/8" - 3"
 1 szt. - Przegub uniwersalny 3/8"
 1 szt. - Adapter do bitów 1/4" x 1/4"
 1 szt. - Adapter 3/8" F x 1/4" M
 1 szt. - Rękojeść wkrętakowa 1/4"



ZESTAW 23 KLUCZY NASADOWYCH 1/2" METRYCZNYCH 6-KĄTNYCH

KOD TOWARU	CENA NETTO	CENA BRUTTO
4 ST09005SJ	467,08 zł	574,51 zł

1 - Grzechotka szybkomocująca
 16 - Nasadki 6-kątne 10, 11, 12, 13, 14, 15, 16, 17, 18, 19, 22, 24, 27, 30, 32, 34 mm
 3 - Nasadki 6-kątne długie: 13, 17, 19 mm
 3 - Akcesoria
 Przedłużka duplex do nasadek 10"
 Przegub uniwersalny
 Adapter trójdrożny 1/2" F x 3/8" M



ZESTAW 46 KLUCZY NASADOWYCH 1/2" METRYCZNYCH 6-KĄTNYCH / CALOWYCH

	KOD TOWARU	CENA NETTO	CENA BRUTTO
3	ST09006SJ	844,53 zł	1 038,77 zł

- 1 - Grzechotka szybkocmocująca
- 20 - Nasadki 6-kątne 8, 9, 10, 11, 12, 13, 14, 15, 16, 17, 18, 19, 20, 21, 22, 24, 27, 30, 32, 34 mm
- 7 - Nasadki 6-kątne długie: 10, 12, 13, 14, 15, 17, 19 mm
- 11 - Nasadki 6-kątne calowe 3/8, 7/16, 1/2, 9/16, 5/8, 11/16, 3/4, 13/16, 7/8, 15/16, 1"
- 2 - Nasadka do świec zapłonowych 16,21 mm
- 5 - Akcesoria
- Rekojesc łamana 10"
- Przedłużka duplex do nasadek 5", 10"
- Przegub uniwersalny
- Adapter trójdrożny 1/2" x 3/8"



ZESTAW 60 KLUCZY NASADOWYCH 1/2" METRYCZNYCH 6-KĄTNYCH

	KOD TOWARU	CENA NETTO	CENA BRUTTO
3	ST09007SJ	614,68 zł	756,06 zł

- 1 - Grzechotka szybkocmocująca
- 17 - Nasadki 6-kątne 10, 11, 12, 13, 14, 15, 16, 17, 18, 19, 20, 21, 22, 24, 27, 30, 32 mm
- 10 - Nasadki 6-kątne długie 10, 11, 12, 13, 14, 15, 16, 17, 18, 19 mm
- 18 - 1/4" Bit
- Pozidriv #1, #2, #3
- Torx® T8, T10, T15, T20, T25, T27, T30, T40
- Hex 2, 3, 4, 5, 6, 7, 8 mm
- 6 - 1/4" Bit
- Slotted 4, 5.5, 6.5 mm
- Phillips #1, #2, #3
- 8 - Akcesoria
- Nasadka do świec zapłonowych 16, 21 mm
- Przedłużka duplex do nasadek 5", 10"
- Przegub uniwersalny
- Adapter trójdrożny 1/2" x 3/8"
- 1/4" Bit adapter
- 1/4" Rekojesc wkretakowa



ZESTAW 24 CZĘŚCIOWY KLUCZY NASADOWYCH 1/2" METRYCZNE 12 KĄTNE

	KOD TOWARU	CENA NETTO	CENA BRUTTO
4	ST09060SJ	454,55 zł	559,09 zł

- 19 szt. - Nasadek 12-kątnych: 9, 10, 11, 12, 13, 14, 15, 16, 17, 18, 19, 20, 21, 22, 23, 24, 27, 30, 32 mm
- Akcesoria:
- 1 szt. - Profesjonalna grzechotka szybkocmocująca
- 2 szt. - Przedłużka 5", 10"
- 1 szt. - Przegub uniwersalny
- 1 szt. - Uchwyt typu „T”



ZESTAW 24 CZĘŚCIOWY KLUCZY NASADOWYCH 1/2" METRYCZNYCH 6 KĄTNYCH

	KOD TOWARU	CENA NETTO	CENA BRUTTO
4	ST09060-6SJ	454,55 zł	559,09 zł

- 19 szt. - Nasadek 6-kątnych: 9, 10, 11, 12, 13, 14, 15, 16, 17, 18, 19, 20, 21, 22, 23, 24, 27, 30, 32 mm
- Akcesoria:
- 1 szt. - Profesjonalna grzechotka szybkocmocująca
- 2 szt. - Przedłużka 5", 10"
- 1 szt. - Przegub uniwersalny
- 1 szt. - Uchwyt typu „T”





ZESTAW 20 CZĘŚCIOWY KLUCZY NASADOWYCH 1/2" CALOWYCH

KOD TOWARU	CENA NETTO	CENA BRUTTO
4 ST09087SJ	415,57 zł	511,15 zł

9 szt. Nasadek 6-kątnych 1/2" calowych: 5/16", 3/8", 7/16", 1/2", 9/16", 5/8", 11/16", 3/4", 13/16"
6 szt. Nasadek 12-kątnych 1/2" calowych: 7/8", 15/16", 1", 1-1/16", 1-1/8", 1-1/4"

5 szt. Akcesoriów:
Profesjonalna grzechotka 1/2" szybkocmocująca
Przedłużki 5", 10"
Rekojęść łamana 15"
Adapter trójdrożny



ZESTAW 26 CZĘŚCIOWY KLUCZY NASADOWYCH 1/2" METRYCZNYCH I NARZĘDZI

KOD TOWARU	CENA NETTO	CENA BRUTTO
4 ST09502SJ	705,60 zł	867,89 zł

9 szt. - Nasadek 6-kątnych: metrycznych 10, 12, 14, 16, 17, 19, 21, 22, 24 mm
4 szt. - Wkręteków: SLÓTTED: 6x100 mm, 6x150 mm / Phillips: #2x100 mm, #2x150 mm

Akcesoria:
1 szt. - Profesjonalna grzechotka szybkocmocująca
1 szt. - Przedłużka 5"
1 szt. - Rekojęść łamana 15"
1 szt. - Klucze płasko oczkowe: 8, 10, 12, 14, 16, 17, 19 mm
1 szt. - Szczytce z długimi szczękami 6"
1 szt. - Szczytce diagonalne 6"
1 szt. - Szczytce uniwersalne kombinarki 7"



ZESTAW 33 KLUCZY NASADOWYCH 1/2" Z KLUCZAMI 4w1

KOD TOWARU	CENA NETTO	CENA BRUTTO
4 ST09099	708,06 zł	870,91 zł

2 szt. - Klucze oczkowe dwustronne z grzechotką 4w1 - 8-10-12-13 mm, 16-17-18-19 mm
1 szt. - Grzechotka szybkocmocująca 1/2"
21 szt. - Nasadki 1/2" 6-kątne - 8, 9, 10, 11, 12, 13, 14, 15, 16, 17, 18, 19, 20, 21, 22, 23, 24, 27, 30, 32, 34 mm
5 szt. - Nasadki 1/2" 12-kątne - 10, 12, 14, 17, 19 mm
Akcesoria:
1 szt. - Przedłużka 5", 10"
1 szt. - Adapter 3-drożny 3/8", F x 1/2", M
1 szt. - Przegub uniwersalny



ZESTAW 104 EL. KLUCZY NASADOWYCH 1/4" I 1/2", KLUCZE PŁASKO-OCZKOWE, AKCESORIA

KOD TOWARU	CENA NETTO	CENA BRUTTO
1 ST09547G	1 388,39 zł	1 707,72 zł

1/4", 1/2" Profesjonalna grzechotka szybkocmocująca 72-zębny
1 - Nasadka 1/4" do końcówek bit
2 - Przedłużka duplex 1/4" do nasadek 2", 4"
2 - Przedłużka duplex 1/2" do nasadek 5", 10"
1 - 1/4" Przedłużka elastyczna 150mm
2 - Przegub uniwersalny 1/4", 1/2"
2 - Rekojęść 1/4", 1/2" przesuwna „T”
1 - Rekojęść wkrętakowa 1/4"
2 - Nasadki 1/2" do świec zapłonowych: 16, 21 mm
13 - Nasadek 6-kątnych 1/4" 3,5, 4, 4,5, 5, 6, 7, 8, 9, 10, 11, 12, 13, 14 mm
9 - Długich nasadek 6-kątnych 1/4" 4, 5, 6, 7, 8, 9, 10, 11, 12 mm
18 - Nasadek 6-kątnych 1/2" 10, 11, 12, 13, 14, 15, 16, 17, 18, 19, 20, 21, 22, 23, 24, 27, 30, 32 mm
4 - Długich nasadek 6-kątnych 1/2" 13, 14, 17, 19 mm
1 - Zestaw 9 kluczy trzpieniowych 1,5, 2, 2,5, 3, 4, 5, 6, 8, 10 mm
12 - Klucz płasko-oczkowy 8, 9, 10, 11, 12, 13, 14, 15, 16, 17, 18, 19 mm
15 - 1/4" Nasadki do bitów 25L
Phillips #1, #2
Hex 3, 4, 5, 6, 8 mm
Torx T10, T15, T20, T25, T30, T40
Slotted 3, 4 mm
1 - Szczytce z długimi szczękami 6"
1 - Szczytce diagonalne tnące boczne 6"
1 - Szczytce uniwersalne kombinarki 7"
1 - Szczytce do pompy wodnej 10"
4 - Wkrętaki:
płaski 5,0 x 75mm, 6,0 x 100 mm
krzyżakowy Phillips #1 x 75mm, #2 x 150 mm
1 - Młotek slusarski 300g



ZESTAW 88 KLUCZY NASADOWYCH 1/4", 1/2" METRYCZNYCH 6-KĄTNYCH

KOD TOWARU	CENA NETTO	CENA BRUTTO
3 ST09013SJ	719,19 zł	884,60 zł

- 2 - 1/4", 1/2" Grzechotka szybkocmocująca
- 13 - 1/4" Nasadki 6-kątne 3,5, 4, 4,5, 5, 5,5, 6, 7, 8, 9, 10, 11, 12, 13 mm
- 6 - 1/4" Nasadki 6-kątne długie 8, 9, 10, 11, 12, 13 mm
- 17 - 1/4" Nasadki bit: Slotted 4, 5,5, 6,5 mm / Phillips #1, #2, / Pozidriv #1, #2, / Torx® T8, T10, T20, T25, T30 Hex 3, 4, 5, 6 mm
- 2 - 1/2" Nasadki do świec zapłonowych 16, 21 mm
- 17 - 1/2" Nasadki 6-kątne 10, 11, 12, 13, 14, 15, 16, 17, 18, 19, 20, 21, 22, 24, 27, 30, 32 mm
- 4 - 1/2" Nasadki 6-kątne długie 14, 15, 16, 17, 18, 19 mm
- 15 - 5/16" Bit: Slotted 8, 10, 12 mm / Phillips #3, #4 / Pozidriv #3, #4 / Torx® T40, T45, T50, T55 / Hex 8, 10, 12, 14 mm
- Akcesoria
- Rekojeść typu „T” do nasadek 1/4"
- 1/4" Przedłużka duplex do nasadek 2", 4"
- 1/2" Przedłużka duplex do nasadek 5", 10"
- 1/4", 1/2" Przegub uniwersalny
- Adapter trójdrożny 1/2" F x 3/8" M
- 1/4" Rekojeść wkrętakowa do nasadek
- 5/16" nasadka x 1/2" Bit adapter



ZESTAW 15 CZĘŚCIOWY KLUCZY NASADOWYCH 1/2"

KOD TOWARU	CENA NETTO	CENA BRUTTO
2 ST09525SJ	259,56 zł	319,26 zł

- 13 szt. - Nasadek 6-kątnych metrycznych 1/2": 10, 12, 13, 14, 15, 16, 17, 18, 19, 20, 21, 22, 24 mm
- Akcesoria:
- 1szt. - Profesjonalna grzechotka szybkocmocująca
- 1szt. - Przedłużka 5"



ZESTAW 128 KLUCZY NASADOWYCH 1/4" 3/8" 1/2" METRYCZNYCH

KOD TOWARU	CENA NETTO	CENA BRUTTO
2 ST09014A	1353,41 zł	1664,69 zł

- 3 grzechotki szybkocmocujące - 1/4", 3/8", 1/2"
- 11 nasadek 6-kątnych - 1/4" - 4, 5, 6, 7, 8, 9, 10, 11, 12, 13, 14 mm
- 5 długich nasadki 6-kątne - 1/4" - 8, 9, 10, 11, 12 mm
- 6-kątnych - 3/8" - 9, 10, 11, 12, 13, 14, 15, 16, 17, 18, 19 mm
- 7 długich nasadki 6-kątne - 3/8" - 13, 14, 15, 16, 17, 18, 19 mm --
- 8 nasadek 6-kątnych Torx - 3/8" - E8, E10, E11, E12, E14, E16, E18, E20
- 2 nasadki do świec zapłonowych - 3/8" - 16, 21 mm
- 7 nasadek 6-kątnych - 1/2" - 20, 21, 22, 24, 27, 30, 32 mm
- 17 bitów - 3/8": Torx - T20, T30, T40, T45, T50, T55, T60
- Hex - 3, 4, 5, 6 mm Phillips - #1, #2, #2x2 Proste - 5,5mm, 6,5 mm
- 3 przeguby uniwersalne - 1/4", 3/8", 1/2"
- 2 adaptery 3/8" - F 3/8" x M 1/4", F 3/8" x M 1/2"
- 1 adapter do bitów 1/4"
- 18 bitów - 1/4": 7 Torx T-10, T-15, T-20, T-25, T-27, T-30, T-40 Hex - 3, 4, 5, 6 mm
- Phillips - #1, #3; PZI - PZ#1, PZ#2
- Płaskie - 4, 5, 6, 5 mm
- 12 kluczy płasko - oczkowych - 8, 9, 10, 11, 12, 13, 14, 15, 16, 17, 18, 19 mm
- 9 kluczy trzypiętowych - 1,5, 2, 2,5, 3, 4, 5, 6, 8, 10 mm (09105)
- 2 wkrętaki seria A - płaski 6 X 100 mm, Phillips #2 X 100 mm
- 1 próbnik napięcia samochodowy 6V/12V/24V
- 1 rekojeść wkrętakowa do nasadek 1/4"
- 1 przedłużka duplex 2" do nasadki 1/4"
- 1 przedłużka duplex 3" do nasadki 3/8"
- 1 przedłużka duplex 6" do nasadki 3/8"
- 1 przedłużka duplex 5" do nasadki 1/2"
- 1 przedłużka duplex 10" do nasadki 1/2"
- 1 klucz płasko-oczkowy XL X-beam 13mm
- 1 klucz nasadowy samozaciskający 3/8" 1/2" do filtra oleju 63-102mm
- 1 gniazdo bitowe do śrub pokrywy silnika (do demontażu i montażu śrub głowicy - M10)



ZESTAW 124 KLUCZY NASADOWYCH 1/4" 3/8" 1/2" METRYCZNYCH I CALOWYCH

KOD TOWARU	CENA NETTO	CENA BRUTTO
2 ST09014SJ	1512,64 zł	1860,55 zł

- 3 grzechotki szybkocmocujące - 1/4", 3/8", 1/2"
- 10 nasadek 6-kątnych - 1/4" - 4, 5, 6, 7, 8, 9, 10, 11, 12, 13 mm
- 10 długich nasadek 6-kątnych calowych - 1/4" - 5/32, 3/16, 7/32, 1/4, 9/32, 5/16, 11/32, 3/8, 7/16, 1/2"
- 3 długie nasadki 6-kątne - 1/4" - 8, 10, 12 mm
- 11 nasadek 6-kątnych - 3/8" - 9, 10, 11, 12, 13, 14, 15, 16, 17, 18, 19 mm
- 9 nasadek 6-kątnych calowych - 3/8" - 3/8, 7/16, 1/2, 9/16, 5/8, 11/16, 3/4, 13/16, 7/8"
- 7 długich nasadki 6-kątne - 3/8" - 13, 14, 15, 16, 17, 18, 19 mm
- 8 nasadek 6-kątnych - 1/2" - 20, 21, 22, 24, 27, 30, 32, 34 mm
- 4 nasadki 6-kątnych calowe - 1/2" - 15/16, 1, 1-1/16, 1-1/4"
- 17 bitów - 3/8": Torx - T20, T30, T40, T45, T50, T55, T60 Hex - 3, 4, 5, 6 mm / Phillips - #1, #2 / Proste - 5,5mm, 6,5 mm / Pozidrive - #1, #2
- 3 przeguby uniwersalne - 1/4", 3/8", 1/2"
- 2 adaptery 3/8" - F 3/8" x M 1/4", F 1/2" x M 3/8"
- 2 adaptery trójdrożne F3/8" x M 1/2", F 1/2" x M 3/8"
- 1 adapter do bitów 1/4"
- 7 bitów - 1/4":
- Torx T-10, T-15, T-20, T-25, T-27, T-30, T-40
- 12 kluczy płasko - oczkowych - 8, 9, 10, 11, 12, 13, 14, 15, 16, 17, 18, 19 mm
- 3 wkrętaki seria T: płaski 6 x 150 mm, 8x200 mm, Phillips #2 X 150 mm
- 5 wkrętaków do zniszczonych łbów
- 1 rekojeść wkrętakowa do nasadek 1/4"
- 1 przedłużka duplex 2" do nasadki 1/4"
- 1 przedłużka duplex 3" do nasadki 3/8"
- 1 przedłużka duplex 6" do nasadki 3/8"
- 1 przedłużka duplex 5" do nasadki 1/2"
- 1 przedłużka duplex 10" do nasadki 1/2"
- Klucz nastawny 10"



ZESTAW 25 ELEMENTÓW - KLUCZE NASADOWE 1/2" 6-KĄTNE I 12-KĄTNE

KOD TOWARU	CENA NETTO	CENA BRUTTO
4 ST09506SJ	410,75 zł	505,22 zł

- 1 szt. - Profesjonalna grzechotka szybkoocucująca 1/2"
- 12 szt. - 1/2" Nasadki 12-kątne 10, 11, 12, 13, 14, 15, 16, 17, 18, 19, 22, 24 mm
- 3 szt. - 1/2" Nasadki 6-kątne długie 13,17,19 mm
- 1 szt. - Nasadka do świec zapłonowych 1/2" 16 mm
- 5 szt. - Klucze płasko-oczkowe 10, 11, 12, 13, 14 - mm
- Aksesoria
- 1 szt. - Przedłużka duplex 10" do nasadek 1/2"
- 1 szt. - Przegub uniwersalny 1/2"
- 1 szt. - Adapter trójdrożny 3/8"Fx1/2" M



ZESTAW 18 CZĘŚCIOWY BITÓW 1/4" I 1/2"

KOD TOWARU	CENA NETTO	CENA BRUTTO
5 ST09051SJ	214,22 zł	263,49 zł

- 6 szt. - Bitów na nasadkach 1/4": Slotted 4, 5,5, 6,5 mm / Phillips #1, #2, #3
- 6 szt. - Bitów na nasadkach 1/2" 50L: wielowpust M-5, M-6, M-8, M-10, M-12, M-14
- 6 szt. - Bitów na nasadkach 1/2" 100L: wielowpust M-5, M-6, M-8, M-10, M-12, M-14
- Uwaga:**
Narzędzie nie jest objęte dożywotnią gwarancją.



ZESTAW 25 CZĘŚCIOWY KLUCZY NASADOWYCH 1/2" 12- KĄTNE W METALOWEJ KASECIE

KOD TOWARU	CENA NETTO	CENA BRUTTO
4 ST09092ME-12	620,34 zł	763,02 zł

- 20 szt. Nasadek 12-kątnych 1/2": 8, 9, 10, 11, 12, 13, 14, 15, 16, 17, 18, 19, 20, 21, 22, 23, 24, 27, 30, 32 mm
- 5 szt. Akcesoriów:
- Profesjonalna grzechotka 1/2" szybkoocucująca
- Przedłużka 10"
- Przegub uniwersalny
- Nasadka 1/2" do świec zapłonowych: 21 mm
- Rękojeść łamana 15"



ZESTAW 15 CZĘŚCIOWY KLUCZY NASADOWYCH 3/4" METRYCZNYCH

KOD TOWARU	CENA NETTO	CENA BRUTTO
1 ST09015SJ	1 559,52 zł	1 918,21 zł

- 10 szt. - Nasadek 12-kątnych metrycznych: 30, 32, 34, 36, 38, 41, 46, 50, 55, 60 mm
- Aksesoria:
- 1 szt. - Profesjonalna grzechotka szybkoocucująca
- 1 szt. - Uchwyt typu T
- 2 szt. - Przedłużka 4", 8"
- 1 szt. - Przegub uniwersalny



ZESTAW 150 KLUCZY NASADOWYCH 6-KĄTNYCH I 12 KLUCZY 1/4", 3/8", 1/2" METRYCZNYCH CAŁOWYCH

	KOD TOWARU	CENA NETTO	CENA BRUTTO
1	ST09510SJ	1 680,63 zł	2 067,17 zł

3 szt. - Profesjonalne grzechotki szybkocomująca 1/4", 3/8", 1/2"
 10 szt. 1/4" Nasadki 6-kątne metryczne 4, 5, 6, 7, 8, 9, 10, 11, 12, 13 mm
 10 szt. 1/4" Nasadki 6-kątne całowe 5/32, 3/16, 7/32, 1/4, 9/32, 5/16, 11/32, 3/8, 7/16, 1/2"
 6 szt. 1/4" Nasadki 6-kątne długie 4, 5, 6, 7, 8, 9 mm
 11 szt. 3/8" Nasadki 6-kątne 9, 10, 11, 12, 13, 14, 15, 16, 17, 18, 19 mm
 9 szt. 3/8" Nasadki 6-kątne całowe 3/8, 7/16, 1/2, 9/16, 5/8, 11/16, 3/4, 13/16, 7/8"
 6 szt. 3/8" Nasadki 6-kątne długie 10, 11, 12, 13, 14, 15 mm
 2 szt. 3/8" Nasadki do świec zapłonowych 16, 21 mm
 22 szt. 3/8" Nasadki do bitów:
 Slotted 4, 5, 5, 6, 5 mm / Phillips #1, #2, #3 / Pozidriv #1, #2, #3 / Torx® T20, T30, T40
 Torx® T45, T50, T55, T60 / Hex 3, 4, 5, 6, 8, 10 mm
 8 szt. 3/8" Nasadka E-Torx® E8, E10, E11, E12, E14, E16, E18, E20
 8 szt. 1/2" Nasadki 12-kątne 20, 21, 22, 24, 27, 30, 32, 34 mm
 4 szt. 1/2" Nasadki 12-kątne całowe 15/16, 1, 1-1/16, 1-1/4"
 6 szt. 1/2" Nasadki 6-kątne długie 10, 12, 13, 14, 17, 19 mm
 12 szt. Klucz płasko-oczkowy 8, 9, 10, 11, 12, 13, 14, 15, 16, 17, 18, 19 mm
 3 szt. Klucz oczkowy dwustronny z grzechotką 8x10, 12x13, 17x19 mm
 3 szt. Wkrętak do pobijania:
 Slotted 6 x 150 mm, 8 x 200 mm / Phillips #2 x 150 mm
 Akcesoria
 1 szt. - 1/4" Adapter bit
 1 szt. - 1/4" Rekojeść wkrętakowa do nasadek
 1 szt. - 1/4" Przedłużka duplex do nasadek 4"
 1 szt. - 1/4" Przedłużka 2"
 2 szt. - 3/8" Przedłużka duplex do nasadek z blokada 3", 6"
 1 szt. - 1/2" Przedłużka duplex do nasadek 5"
 1 szt. - 1/2" Przedłużka duplex do nasadek 10"
 3 szt. - 1/4", 3/8", 1/2" Przegub uniwersalny
 7 szt. - 1/4" Końcówki trzpieniowe bit Torx: T10, T15, T20, T25, T27, T30, T40
 9 szt. - Zestaw 10 kluczy trzpieniowych extra długich 15, 2, 2.5, 3, 4, 5, 6, 8, 10 mm



ZESTAW 76 CZĘŚCIOWY NASADEK 1/4" I 1/2" METRYCZNYCH Z KLUCZAM PŁASKO-OCZKOWYMI

	KOD TOWARU	CENA NETTO	CENA BRUTTO
3	ST09519SJ	772,85 zł	950,61 zł

7 szt. - Nasadek 6-kątnych metrycznych 1/4": 8, 9, 10, 11, 12, 13, 14 mm
 18 szt. - Bitów 1/4": Slotted 4, 5, 5, 7 mm / Phillips #1, #2 / Pozidriv #1, #2
 Torx® 8, 10, 15, 20, 25, 30, 40 / Hex 3, 4, 5, 6 mm
 12 szt. - Nasadek 6-kątnych metrycznych 1/2": 8, 10, 12, 13, 14, 17, 19, 22, 24, 27, 30, 32 mm
 15 szt. Bitów na nasadkach 5/16": Slotted 8, 10, 12 mm / Phillips #3, #4
 Pozidriv #3, #4 / Torx® 40, 45, 50, 55 / Hex 8, 10, 12, 14 mm
 2 szt. - Nasadek do świec 1/2": 16, 21 mm
 Akcesoria:
 2 szt. - Profesjonalna grzechotka szybkocomująca na 1/4" i 1/2"
 2 szt. - Rekojeść typu „T”: 1/4" i 1/2"
 1 szt. - Przedłużka giętka 1/4"
 2 szt. - 1/4" Przedłużka 2", 4"
 2 szt. - 1/2" Przedłużka 5", 10"
 1 szt. - Przegub uniwersalny 1/2"
 1 szt. - Rekojeść wkrętakowa 1/4"
 1 szt. - Adapter do bitów 5/16x1/2"
 9 szt. - klucze płasko - oczkowe 8, 10, 11, 12, 13, 14, 17, 19, 22 mm



ZESTAW 18 CZĘŚCIOWY BITÓW 1/4" I 1/2" HEX

	KOD TOWARU	CENA NETTO	CENA BRUTTO
5	ST09053SJ	214,22 zł	263,49 zł

6 szt. - Bitów na nasadkach 1/4": Hex 3, 4, 5, 6, 7, 8 mm
 6 szt. - Bitów na nasadkach 1/2" 50L: Hex 5, 6, 7, 8, 10, 12 mm
 6 szt. - Bitów na nasadkach 1/2" 100L: Hex 5, 6, 7, 8, 10, 12 mm

Uwaga:
 Narzędzie nie jest objęte dożywnością gwarancją.



ZESTAW 18 CZĘŚCIOWY BITÓW 1/4" I 1/2" TORX®

	KOD TOWARU	CENA NETTO	CENA BRUTTO
5	ST09052SJ	227,08 zł	279,31 zł

6 szt. - Bitów na nasadkach 1/4": Torx® 10, 15, 20, 25, 30, 40
 6 szt. - Bitów na nasadkach 1/2" 50L: Torx® 30, 40, 45, 50, 55, 60
 6 szt. - Bitów na nasadkach 1/2" 100L: Torx® 30, 40, 45, 50, 55, 60

Uwaga:
 Narzędzie nie jest objęte dożywnością gwarancją.

KLUCZE NASADOWE, GRZECHOTKI SZYBKOMOCUJĄCE I AKCESORIA

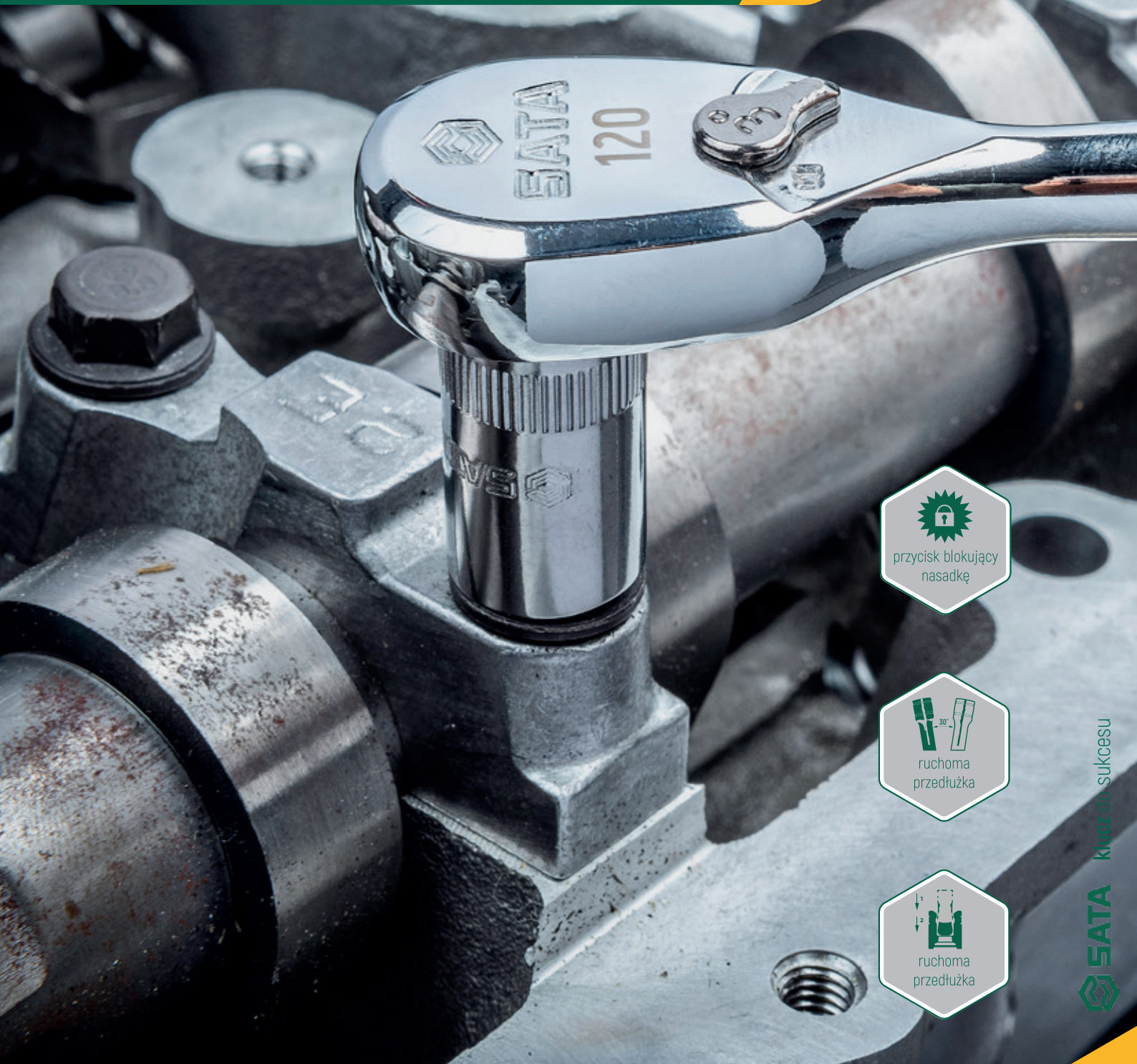

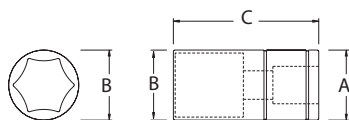

NASADKA 6-KĄTNA 1/4" CALOWA

KOD TOWARU	ROZMIAR	A (mm)	B (mm)	C (mm)	CENA NETTO	CENA BRUTTO	CENA ZA SZT./ OP. ZBI. NETTO
6 ST1103SC	7/32"	11,8	8,5	24,5	5,43 zł	6,68 zł	4,62 zł
6 ST1102SC	3/16"	11,8	7,8	24,5	5,43 zł	6,68 zł	4,62 zł
6 ST1104SC	1/4"	11,8	9,5	24,5	5,97 zł	7,35 zł	5,08 zł
6 ST1105SC	9/32"	11,8	10,7	24,5	5,97 zł	7,35 zł	5,08 zł
6 ST1106SC	5/16"	11,8	11,8	24,5	5,97 zł	7,35 zł	5,08 zł
6 ST1107SC	11/32"	12,5	10,7	24,5	5,97 zł	7,35 zł	5,08 zł
6 ST1108SC	3/8"	13,8	13,8	24,5	7,37 zł	9,07 zł	6,27 zł
6 ST1110SC	1/2"	17,3	17,3	24,5	7,37 zł	9,07 zł	6,27 zł

UWAGA: Produkt nie może być używany z narzędziami pneumatycznymi

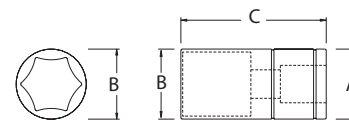

NASADKA 6-KĄTNA 1/4" METRYCZNA

KOD TOWARU	ROZMIAR	A (mm)	B (mm)	C (mm)	CENA NETTO	CENA BRUTTO	CENA ZA SZT./ OP. ZBI. NETTO
6 ST11301SC	3,5	11,8	6,1	24,5	4,33 zł	5,32 zł	3,68 zł
6 ST11302SC	4	11,8	6,7	24,5	4,66 zł	5,73 zł	3,96 zł
6 GL11303	4,5	11,8	7,3	24,5	4,66 zł	5,73 zł	3,96 zł
6 ST11304SC	5	11,8	8	24,5	4,66 zł	5,73 zł	3,96 zł
6 ST11305SC	5,5	11,8	8,6	24,5	5,12 zł	6,30 zł	4,36 zł
6 ST11306SC	6	11,8	9,2	24,5	5,12 zł	6,30 zł	4,36 zł
6 ST11307SC	7	11,8	10,7	24,5	5,12 zł	6,30 zł	4,36 zł
6 ST11308SC	8	11,8	11,8	24,5	5,12 zł	6,30 zł	4,36 zł
6 ST11309SC	9	13,1	13,1	24,5	5,12 zł	6,30 zł	4,36 zł
6 ST11310SC	10	14,3	14,3	24,5	5,46 zł	6,72 zł	4,64 zł
6 ST11311SC	11	15,8	15,8	24,5	5,46 zł	6,72 zł	4,64 zł
6 ST11312SC	12	16,8	16,8	24,5	5,46 zł	6,72 zł	4,64 zł
6 ST11313SC	13	17,9	17,9	24,5	5,46 zł	6,72 zł	4,64 zł
6 ST11314SC	14	19,5	19,5	24,5	6,32 zł	7,77 zł	5,38 zł

UWAGA: Produkt nie może być używany z narzędziami pneumatycznymi

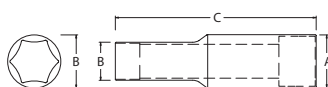

NASADKA 6-KĄTNA 1/4" METRYCZNA DŁUGA

KOD TOWARU	ROZMIAR	A (mm)	B (mm)	C (mm)	CENA NETTO	CENA BRUTTO	CENA ZA SZT./ OP. ZBI. NETTO
6 GL11401	4	11,9	6,7	49,0	6,83 zł	8,39 zł	5,81 zł
6 ST11402SC	5	11,9	8,0	49,0	6,83 zł	8,39 zł	5,81 zł
6 ST11403SC	6	11,9	9,2	49,0	6,83 zł	8,39 zł	5,81 zł
6 ST11404SC	7	11,9	10,8	49,0	7,46 zł	9,17 zł	6,33 zł
6 ST11405SC	8	11,9	11,9	49,0	7,46 zł	9,17 zł	6,33 zł
6 ST11406SC	9	13,1	13,1	49,0	7,46 zł	9,17 zł	6,33 zł
6 ST11407SC	10	14,6	14,8	49,0	7,46 zł	9,17 zł	6,33 zł
6 ST11408SC	11	15,9	15,9	49,0	7,46 zł	9,17 zł	6,33 zł
6 ST11409SC	12	16,9	16,9	49,0	8,15 zł	10,02 zł	6,93 zł
6 ST11410SC	13	17,9	17,9	49,0	8,46 zł	10,41 zł	7,19 zł

UWAGA: Produkt nie może być używany z narzędziami pneumatycznymi

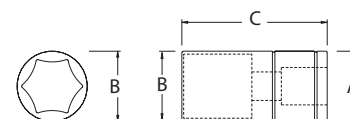

NASADKA 6-KĄTNA 3/8" CALOWA

KOD TOWARU	ROZMIAR	A (mm)	B (mm)	C (mm)	CENA NETTO	CENA BRUTTO	CENA ZA SZT./ OP. ZBI. NETTO
6 ST12101SC	1/4"	17,2	10,0	25,0	7,21 zł	8,87 zł	6,13 zł
6 ST12102SC	5/16"	17,2	11,7	25,0	7,21 zł	8,87 zł	6,13 zł
6 ST12103SC	3/8"	17,2	13,8	25,0	7,21 zł	8,87 zł	6,13 zł
6 ST12104SC	7/16"	17,2	16,0	25,0	7,37 zł	9,07 zł	6,27 zł
6 ST12105SC	1/2"	17,2	17,9	25,0	7,37 zł	9,07 zł	6,27 zł
6 ST12106SC	9/16"	19,7	19,7	25,0	7,37 zł	9,07 zł	6,27 zł
6 ST12107SC	5/8"	22,2	22,2	25,0	9,70 zł	11,93 zł	8,24 zł
6 ST12108SC	11/16"	23,9	23,9	25,0	9,70 zł	11,93 zł	8,24 zł
6 ST12109SC	3/4"	25,9	25,9	25,0	9,70 zł	11,93 zł	8,24 zł
6 ST12110SC	13/16"	28,0	27,9	27,9	11,33 zł	13,94 zł	9,63 zł
6 SC12111	7/8"	28,0	29,7	29,7	17,07 zł	21,00 zł	14,51 zł

UWAGA: Produkt nie może być używany z narzędziami pneumatycznymi

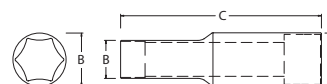
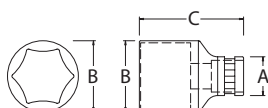

NASADKA 6-KĄTNA 3/8" METRYCZNA

NASADKA 6 KĄTNA 3/8" METRYCZNA DŁUGA

KOD TOWARU	ROZMIAR	A (mm)	B (mm)	C (mm)	CENA NETTO	CENA BRUTTO	CENA ZA SZT./ OP. ZBI. NETTO
6 ST12301SC	6	17,0	9,3	25,0	5,12 zł	6,30 zł	4,36 zł
6 ST12302SC	7	17,0	10,8	25,0	5,66 zł	6,96 zł	4,81 zł
6 ST12303SC	8	17,0	12,0	25,0	5,79 zł	7,12 zł	4,92 zł
6 ST12304SC	9	17,0	12,9	25,0	5,79 zł	7,12 zł	4,92 zł
6 ST12305SC	10	17,0	14,5	25,0	5,79 zł	7,12 zł	4,92 zł
6 ST12306SC	11	17,0	15,8	25,0	5,79 zł	7,12 zł	4,92 zł
6 ST12307SC	12	17,0	17,0	25,0	5,79 zł	7,12 zł	4,92 zł
6 ST12308SC	13	18,3	18,3	25,0	6,18 zł	7,61 zł	5,26 zł
6 ST12309SC	14	19,5	19,5	25,0	6,18 zł	7,61 zł	5,26 zł
6 ST12310SC	15	20,8	20,8	25,0	6,46 zł	7,94 zł	5,48 zł
6 ST12311SC	16	22,0	22,0	25,0	6,46 zł	7,94 zł	5,48 zł
6 ST12312SC	17	23,3	23,3	25,0	6,98 zł	8,59 zł	5,93 zł
6 ST12313SC	18	23,8	24,3	25,0	6,86 zł	8,43 zł	5,83 zł
6 ST12314SC	19	25,5	25,5	28,0	7,72 zł	9,49 zł	6,56 zł
4 ST12315SC	20	27,0	27,0	28,0	9,05 zł	11,13 zł	7,69 zł
4 ST12316SC	21	25,0	27,9	28,0	9,71 zł	11,95 zł	8,25 zł
4 ST12317SC	22	26,0	29,5	31,5	14,64 zł	18,00 zł	12,44 zł
4 ST12318SC	24	26,0	31,9	31,5	16,50 zł	20,29 zł	14,03 zł

KOD TOWARU	ROZMIAR	A (mm)	B (mm)	C (mm)	CENA NETTO	CENA BRUTTO	CENA ZA SZT./ OP. ZBI. NETTO
6 ST12401SC	8	16,8	12,0	63,5	9,70 zł	11,93 zł	8,24 zł
6 ST12402SC	9	16,8	12,9	63,5	9,70 zł	11,93 zł	8,24 zł
6 ST12403SC	10	16,8	16,8	63,5	10,55 zł	12,98 zł	8,98 zł
6 ST12404SC	11	16,8	16,8	63,5	10,55 zł	12,98 zł	8,98 zł
6 ST12405SC	12	16,8	16,8	63,5	10,94 zł	13,46 zł	9,30 zł
6 ST12406SC	13	18,3	18,3	63,5	10,94 zł	13,46 zł	9,30 zł
6 ST12407SC	14	19,5	19,5	63,5	11,33 zł	13,94 zł	9,63 zł
6 ST12408SC	15	20,8	20,8	63,5	11,33 zł	13,94 zł	9,63 zł
6 ST12409SC	16	22,0	22,0	63,5	11,33 zł	13,94 zł	9,63 zł
6 ST12410SC	17	23,8	23,8	63,5	12,11 zł	14,89 zł	10,29 zł
6 ST12411SC	18	23,8	23,8	63,5	12,11 zł	14,89 zł	10,29 zł
6 ST12412SC	19	25,5	25,5	63,5	14,12 zł	17,37 zł	12,01 zł
4 ST12413SC	20	27,8	27,8	63,5	14,51 zł	17,85 zł	12,34 zł
4 ST12414SC	21	27,8	27,8	63,5	14,83 zł	18,24 zł	12,60 zł
4 ST12415SC	22	29,5	29,5	63,5	15,29 zł	18,80 zł	13,00 zł

UWAGA: Produkt nie może być używany z narzędziami pneumatycznymi

UWAGA: Produkt nie może być używany z narzędziami pneumatycznymi

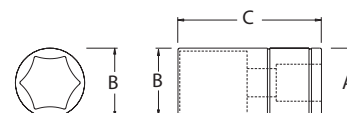
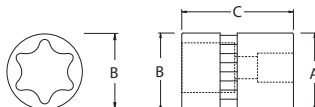

NASADKA E-TORX® 3/8"

NASADKA 6-KĄTNA 1/2" CALOWA

KOD TOWARU	ROZMIAR	A (mm)	B (mm)	C (mm)	CENA NETTO	CENA BRUTTO	CENA ZA SZT./ OP. ZBI. NETTO
6 ST12701SC	E4	17,0	7,0	26,0	7,07 zł	8,69 zł	6,01 zł
6 ST12702SC	E5	17,0	8,0	26,0	7,07 zł	8,69 zł	6,01 zł
6 ST12703SC	E6	17,0	8,0	26,0	7,21 zł	8,87 zł	6,13 zł
6 ST12704SC	E7	17,0	9,0	26,0	7,21 zł	8,87 zł	6,13 zł
6 ST12705SC	E8	17,0	10,5	26,0	7,21 zł	8,87 zł	6,13 zł
6 ST12706SC	E10	17,0	13,0	26,0	7,37 zł	9,07 zł	6,27 zł
6 ST12707SC	E11	17,0	14,0	26,0	7,37 zł	9,07 zł	6,27 zł
6 ST12708SC	E12	17,0	15,0	26,0	7,37 zł	9,07 zł	6,27 zł
6 ST12709SC	E14	18,3	18,3	28,5	11,33 zł	13,94 zł	9,63 zł
6 ST12710SC	E16	18,3	18,3	28,5	11,33 zł	13,94 zł	9,63 zł
6 ST12711SC	E18	19,5	19,5	28,5	11,33 zł	13,94 zł	9,63 zł
6 ST12712SC	E20	22,0	22,0	30,5	11,33 zł	13,94 zł	9,63 zł

KOD TOWARU	ROZMIAR	A (mm)	B (mm)	C (mm)	CENA NETTO	CENA BRUTTO	CENA ZA SZT./ OP. ZBI. NETTO
6 ST13101SC	5/16"	22,2	13,3	37,8	8,87 zł	10,91 zł	7,54 zł
6 ST13102SC	3/8"	22,2	14,5	37,8	8,87 zł	10,91 zł	7,54 zł
6 ST13103SC	7/16"	22,2	17,5	37,8	8,87 zł	10,91 zł	7,54 zł
6 ST13104SC	1/2"	22,2	18,6	37,8	10,36 zł	12,75 zł	8,81 zł
6 ST13105SC	9/16"	22,2	20,6	37,8	10,36 zł	12,75 zł	8,81 zł
6 ST13106SC	5/8"	22,2	22,2	37,8	10,36 zł	12,75 zł	8,81 zł
6 ST13107SC	11/16"	24,2	24,2	37,8	13,98 zł	17,19 zł	11,89 zł
6 ST13108SC	3/4"	25,9	25,9	37,8	13,98 zł	17,19 zł	11,89 zł
4 ST13109SC	13/16"	27,9	27,9	37,8	17,60 zł	21,65 zł	14,96 zł
4 ST13110SC	7/8"	29,9	29,9	37,8	19,73 zł	24,27 zł	16,77 zł
4 ST13111SC	15/16"	31,9	31,9	37,8	19,73 zł	24,27 zł	16,77 zł
4 ST13112SC	1"	33,9	33,9	40,0	19,73 zł	24,27 zł	16,77 zł
4 ST13113SC	1-1/16"	35,9	35,9	40,0	19,73 zł	24,27 zł	16,77 zł
4 ST13114SC	1-1/8"	37,9	37,9	42,0	25,47 zł	31,33 zł	21,65 zł
2 ST13115SC	1-1/4"	41,9	41,9	42,0	25,47 zł	31,33 zł	21,65 zł

UWAGA: Produkt nie może być używany z narzędziami pneumatycznymi

UWAGA: Produkt nie może być używany z narzędziami pneumatycznymi

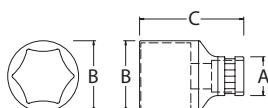

NASADKA 6-KĄTNA 1/2" METRYCZNA

KOD TOWARU	ROZMIAR	A (mm)	B (mm)	C (mm)	CENA NETTO	CENA BRUTTO	CENA ZA SZT./OP. ZBI. NETTO
6 ST13301SC	10	22,2	15,3	37,8	8,32 zł	10,23 zł	7,07 zł
6 ST13302SC	11	22,2	16,5	37,8	8,32 zł	10,23 zł	7,07 zł
6 ST13303SC	12	22,2	17,8	37,8	8,72 zł	10,72 zł	7,41 zł
6 ST13304SC	13	22,2	19	37,8	8,72 zł	10,72 zł	7,41 zł
6 ST13305SC	14	22,2	20,3	37,8	9,38 zł	11,53 zł	7,97 zł
6 ST13306SC	15	22,2	21,4	37,8	9,38 zł	11,53 zł	7,97 zł
6 ST13307SC	16	22,2	22,2	37,8	9,71 zł	11,95 zł	8,25 zł
6 ST13308SC	17	23,9	23,9	37,8	10,11 zł	12,44 zł	8,60 zł
6 ST13309SC	18	24,9	24,9	37,8	10,71 zł	13,17 zł	9,10 zł
6 ST13310SC	19	24	25,9	37,8	11,31 zł	13,91 zł	9,62 zł
4 ST13311SC	20	24	27,8	37,8	12,44 zł	15,30 zł	10,57 zł
4 ST13312SC	21	24	27,9	37,8	13,10 zł	16,12 zł	11,14 zł
4 ST13313SC	22	26	29,9	40	13,78 zł	16,94 zł	11,71 zł
4 ST13314SC	23	26	31,1	40	14,44 zł	17,76 zł	12,27 zł
4 ST13315SC	24	26	31,9	40	15,70 zł	19,31 zł	13,35 zł
4 ST13316SC	27	28	35,9	43	18,49 zł	22,74 zł	15,72 zł
2 ST13317SC	30	31	39,9	43	23,15 zł	28,48 zł	19,68 zł
2 ST13318SC	32	33	41,9	43	23,15 zł	28,48 zł	19,68 zł
6 ST13319SC	8	22,2	13,3	37,8	8,32 zł	10,23 zł	7,07 zł
6 ST13320SC	9	22,2	14,3	37,8	8,32 zł	10,23 zł	7,07 zł
2 ST13321SC	34	35	43,9	43	26,48 zł	32,57 zł	22,50 zł

UWAGA: Produkt nie może być używany z narzędziami pneumatycznymi

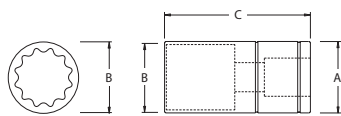

NASADKA 12-KĄTNA 1/2" CALOWA

KOD TOWARU	ROZMIAR	A (mm)	B (mm)	C (mm)	CENA NETTO	CENA BRUTTO	CENA ZA SZT./OP. ZBI. NETTO
4 ST13509SC	13/16"	27,9	27,9	37,8	18,24 zł	22,43 zł	15,50 zł
4 ST13510SC	7/8"	29,9	29,9	37,8	22,56 zł	27,75 zł	19,18 zł
4 ST13511SC	15/16"	31,9	31,9	37,8	22,56 zł	27,75 zł	19,18 zł
4 ST13512SC	1"	33,9	33,9	40	26,11 zł	32,12 zł	22,20 zł
4 ST13513SC	1-1/16"	35,9	35,9	40	26,11 zł	32,12 zł	22,20 zł
4 ST13514SC	1-1/8"	37,9	37,9	42	26,11 zł	32,12 zł	22,20 zł
2 ST13515SC	1-1/4"	41,9	41,9	42	28,25 zł	34,74 zł	24,00 zł

UWAGA: Produkt nie może być używany z narzędziami pneumatycznymi

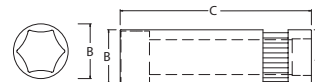

NASADKA 6-KĄTNA 1/2" METRYCZNA DŁUGA

KOD TOWARU	ROZMIAR	A (mm)	B (mm)	C (mm)	CENA NETTO	CENA BRUTTO	CENA ZA SZT./OP. ZBI. NETTO
6 ST13401SC	10	22	15,3	77	19,30 zł	23,74 zł	16,41 zł
6 ST13402SC	11	22	16,5	77	17,60 zł	21,65 zł	14,96 zł
6 ST13403SC	12	22	17,8	77	17,75 zł	21,83 zł	15,08 zł
6 ST13404SC	13	22	19	77	17,75 zł	21,83 zł	15,08 zł
6 ST13405SC	14	22	20,3	77	17,88 zł	21,99 zł	15,20 zł
6 ST13406SC	15	22	21,4	77	18,60 zł	22,87 zł	15,80 zł
6 ST13407SC	16	22	22	77	18,94 zł	23,30 zł	16,11 zł
6 ST13408SC	17	23,8	23,8	77	18,94 zł	23,30 zł	16,11 zł
6 ST13409SC	18	24,8	24,8	77	18,94 zł	23,30 zł	16,11 zł
6 ST13410SC	19	25,8	25,8	77	18,94 zł	23,30 zł	16,11 zł
4 ST13411SC	20	27,8	27,8	77	18,94 zł	23,30 zł	16,11 zł
4 ST13412SC	21	27,8	27,8	77	23,28 zł	28,63 zł	19,78 zł
4 ST13413SC	22	29,8	29,8	77	23,28 zł	28,63 zł	19,78 zł
4 ST13414SC	24	31,8	31,8	77	23,28 zł	28,63 zł	19,78 zł
4 ST13415SC	27	35,8	35,8	77	33,29 zł	40,94 zł	28,29 zł
2 ST13416SC	30	39,8	39,8	77	37,97 zł	46,70 zł	32,27 zł
2 ST13417SC	32	41,8	41,8	77	39,10 zł	48,10 zł	33,23 zł

UWAGA: Produkt nie może być używany z narzędziami pneumatycznymi

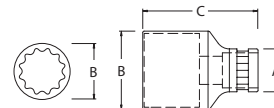

NASADKA 12-KĄTNA 1/2" METRYCZNA

KOD TOWARU	ROZMIAR	A (mm)	B (mm)	C (mm)	CENA NETTO	CENA BRUTTO	CENA ZA SZT./OP. ZBI. NETTO
6 ST13601SC	10	22,2	15,3	37,8	10,25 zł	12,61 zł	8,70 zł
6 ST13602SC	11	22,2	16,5	37,8	10,37 zł	12,76 zł	8,82 zł
6 ST13603SC	12	22,2	17,8	37,8	10,37 zł	12,76 zł	8,82 zł
6 ST13604SC	13	22,2	19	37,8	10,37 zł	12,76 zł	8,82 zł
6 ST13605SC	14	22,2	20,3	37,8	10,37 zł	12,76 zł	8,82 zł
6 ST13606SC	15	22,2	21,4	37,8	10,37 zł	12,76 zł	8,82 zł
6 ST13607SC	16	22,2	22,2	37,8	14,44 zł	17,76 zł	12,27 zł
6 ST13608SC	17	23,9	23,9	37,8	14,44 zł	17,76 zł	12,27 zł
6 ST13609SC	18	24,9	24,9	37,8	14,44 zł	17,76 zł	12,27 zł
6 ST13610SC	19	24	25,9	37,8	17,09 zł	21,03 zł	14,53 zł
6 ST13611SC	20	24	27,8	37,8	17,09 zł	21,03 zł	14,53 zł
4 ST13612SC	21	24	27,9	37,8	17,09 zł	21,03 zł	14,53 zł
4 ST13613SC	22	26	29,9	40	21,16 zł	26,02 zł	17,99 zł
4 ST13614SC	23	26	31,3	40	21,16 zł	26,02 zł	17,99 zł
4 ST13615SC	24	26	31,9	40	21,16 zł	26,02 zł	17,99 zł
4 ST13616SC	27	28	35,9	43	24,49 zł	30,12 zł	20,81 zł
2 ST13617SC	30	31	39,9	43	24,49 zł	30,12 zł	20,81 zł
2 ST13618SC	32	33	41,9	43	26,48 zł	32,57 zł	22,50 zł
6 ST13619SC	8	22,2	13,3	37,8	10,25 zł	12,61 zł	8,70 zł
6 ST13620SC	9	22,2	14,3	37,8	10,25 zł	12,61 zł	8,70 zł

UWAGA: Produkt nie może być używany z narzędziami pneumatycznymi

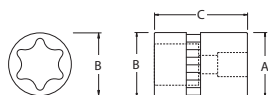

NASADKA E-TORX® 1/2"

KOD TOWARU	ROZMIAR	A (mm)	B (mm)	C (mm)	CENA NETTO	CENA BRUTTO	CENA ZA SZT./OP. ZBI. NETTO	
6	ST13701SC	E10	13	22	38	12,88 zł	15,85 zł	10,95 zł
6	ST13702SC	E12	15	22	38	12,88 zł	15,85 zł	10,95 zł
6	ST13703SC	E14	17	22	38	15,29 zł	18,80 zł	13,00 zł
6	ST13704SC	E16	19	22	38	15,29 zł	18,80 zł	13,00 zł
6	ST13705SC	E18	21	23,8	38	15,29 zł	18,80 zł	13,00 zł
4	ST13706SC	E20	23,5	25,8	38	15,29 zł	18,80 zł	13,00 zł
4	ST13707SC	E22	25,8	25,8	38	23,13 zł	28,45 zł	19,66 zł
4	ST13708SC	E24	27,8	27,8	40	23,13 zł	28,45 zł	19,66 zł

UWAGA: Produkt nie może być używany z narzędziami pneumatycznymi

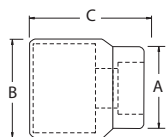

NASADKA 12-KĄTNA 3/4" METRYCZNA

KOD TOWARU	ROZMIAR	A (mm)	B (mm)	C (mm)	CENA NETTO	CENA BRUTTO	CENA ZA SZT./OP. ZBI. NETTO	
6	ST16602SC	19	29	33	50	33,00 zł	40,59 zł	28,05 zł
6	ST16603SC	21	31,2	33	50	33,00 zł	40,59 zł	28,05 zł
6	ST16604SC	22	32,2	36	50	33,00 zł	40,59 zł	28,05 zł
6	ST16605SC	23	33,2	36	51	33,26 zł	40,91 zł	28,28 zł
6	ST16606SC	24	34,2	36	52	33,26 zł	40,91 zł	28,28 zł
6	ST16607SC	25	36	35	52	33,26 zł	40,91 zł	28,28 zł
6	ST16608SC	26	37	36	52	33,26 zł	40,91 zł	28,28 zł
6	ST16609SC	27	38	36	54	39,98 zł	49,18 zł	33,99 zł
6	ST16610SC	28	39	36	56	33,26 zł	40,91 zł	28,28 zł
6	ST16611SC	29	40	38	56	39,98 zł	49,18 zł	33,99 zł
6	ST16612SC	30	42	38	58	39,98 zł	49,18 zł	33,99 zł
6	ST16613SC	32	44	38	58	43,24 zł	53,18 zł	36,76 zł
6	ST16614SC	33	46	38	60	46,70 zł	57,45 zł	39,70 zł
6	ST16615SC	34	47	38	62	46,70 zł	57,45 zł	39,70 zł
6	ST16616SC	35	48	42	64	46,70 zł	57,45 zł	39,70 zł
6	ST16617SC	36	50	42	65	53,42 zł	65,71 zł	45,41 zł
4	ST16618SC	38	52	45	66	53,42 zł	65,71 zł	45,41 zł
4	ST16619SC	41	56	45	68	66,86 zł	82,24 zł	56,84 zł
4	ST16620SC	46	62	47	70	80,37 zł	98,85 zł	68,31 zł
2	ST16622SC	50	68	48	72	93,81 zł	115,38 zł	79,74 zł
2	ST16623SC	55	74	48	72	113,89 zł	140,09 zł	96,81 zł
2	ST16624SC	60	80	48	74	127,40 zł	156,70 zł	108,29 zł

UWAGA: Produkt nie może być używany z narzędziami pneumatycznymi

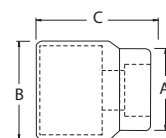

NASADKA 12-KĄTNA 3/4" CALOWA

KOD TOWARU	ROZMIAR	A (mm)	B (mm)	C (mm)	CENA NETTO	CENA BRUTTO	CENA ZA SZT./OP. ZBI. NETTO	
6	ST16501SC	3/4"	29,5	36	49,5	39,88 zł	49,05 zł	33,89 zł
6	ST16502SC	13/16"	31,5	36	49,5	39,88 zł	49,05 zł	33,89 zł
6	ST16503SC	7/8"	32,5	36	49,5	39,88 zł	49,05 zł	33,89 zł
6	ST16504SC	15/16"	34,2	36	51	39,88 zł	49,05 zł	33,89 zł
6	ST16505SC	1"	37	36	52	40,45 zł	49,75 zł	34,38 zł
6	ST16506SC	1.1/16"	36,0	36	52	40,45 zł	49,75 zł	34,38 zł
6	ST16507SC	1-1/8"	40	38	52	40,45 zł	49,75 zł	34,38 zł
6	ST16508SC	1-3/16"	42	38	54	46,13 zł	56,74 zł	39,21 zł
6	ST16509SC	1-1/4"	44	38	56	46,13 zł	56,74 zł	39,21 zł
6	ST16510SC	1-5/16"	46	38	56	49,81 zł	61,27 zł	42,35 zł
6	ST16511SC	1-3/8"	48	42	58	49,81 zł	61,27 zł	42,35 zł
6	ST16512SC	1-7/16"	50	42	58	56,98 zł	70,09 zł	48,44 zł
4	ST16513SC	1-1/2"	52	45	60	56,98 zł	70,09 zł	48,44 zł
4	ST16514SC	1.5/8"	45	53,5	64,0	71,32 zł	87,72 zł	60,62 zł
4	ST16515SC	1-11/16"	56	45	64	78,49 zł	96,54 zł	66,72 zł
4	ST16516SC	1-3/4"	58	45	65	85,72 zł	105,44 zł	72,87 zł
4	ST16517SC	1.13/16"	45	60,5	68	92,89 zł	114,26 zł	78,96 zł
2	ST16518SC	1-7/8"	62	48	68	100,05 zł	123,07 zł	85,05 zł
2	ST16519SC	2"	64	48	70	107,23 zł	131,89 zł	91,14 zł
2	ST16520SC	1-9/16"	68	48	72	64,16 zł	78,91 zł	54,53 zł
2	ST16521SC	2-1/16"	70	48	72	128,66 zł	158,25 zł	109,36 zł
2	ST16522SC	2-1/8"	72	48	74	142,99 zł	175,88 zł	121,54 zł
-	ST16523SC	2.1/4"	76	48	80	157,40 zł	193,60 zł	133,79 zł

UWAGA: Produkt nie może być używany z narzędziami pneumatycznymi



NASADKA DO ŚWIEC ZAPŁONOWYCH 3/8"

KOD TOWARU	ROZMIAR	CENA NETTO	CENA BRUTTO	CENA ZA SZT./OP. ZBI. NETTO	
6	ST12915SC	16 mm	11,05 zł	13,59 zł	9,96 zł
6	ST12916SC	21 mm	12,44 zł	15,30 zł	11,97 zł
6	ST12919SC	5/8"	12,37 zł	15,21 zł	10,02 zł
6	ST12920SC	13/16"	14,30 zł	17,59 zł	11,70 zł

UWAGA: Produkt nie może być używany z narzędziami pneumatycznymi



NASADKA DO ŚWIEC ZAPŁONOWYCH 1/2"

KOD TOWARU	ROZMIAR	CENA NETTO	CENA BRUTTO	CENA ZA SZT./ OP. ZBI. NETTO
4 ST13915SC	16mm	13,10 zł	16,12 zł	11,38 zł
4 ST13916SC	21mm	13,10 zł	16,12 zł	12,65 zł
4 ST13917SC	5/8"	13,10 zł	16,12 zł	11,80 zł
4 ST13918SC	13/16"	13,10 zł	16,12 zł	11,80 zł

UWAGA: Produkt nie może być używany z narzędziami pneumatycznymi



PROFESJONALNA GRZECHOTKA SZYBKOMOCUJĄCA - 120 POZYCJI

KOD TOWARU	ROZMIAR	L (mm)	CENA NETTO	CENA BRUTTO
10 ST11974	1/4"	130	130,20 zł	160,15 zł
10 ST12974	3/8"	213	162,87 zł	200,32 zł
10 ST13974	1/2"	279	195,53 zł	240,50 zł

UWAGA: Produkt nie może być używany z narzędziami pneumatycznymi



PROFESJONALNA GRZECHOTKA SZYBKOMOCUJĄCA ŁAMANA

KOD TOWARU	ROZMIAR	L (mm)	CENA NETTO	CENA BRUTTO
4 ST12911SC	3/8"	275	146,30 zł	179,94 zł

UWAGA: Produkt nie może być używany z narzędziami pneumatycznymi



PROFESJONALNA GRZECHOTKA SZYBKOMOCUJĄCA

KOD TOWARU	ROZMIAR	L (mm)	CENA NETTO	CENA BRUTTO
4 ST11905ST	1/4"	130	87,95 zł	108,18 zł
4 ST12971ST	3/8"	200	89,74 zł	110,38 zł
4 ST13971ST	1/2"	250	121,01 zł	148,85 zł

UWAGA: Produkt nie może być używany z narzędziami pneumatycznymi



PROFESJONALNA GRZECHOTKA SZYBKOMOCUJĄCA Z RĘKOJĘCIĄ

KOD TOWARU	ROZMIAR	L (mm)	CENA NETTO	CENA BRUTTO
4 ST11906ST	1/4"	130	94,61 zł	116,36 zł
4 ST12972ST	3/8"	200	97,60 zł	120,04 zł
4 ST13972ST	1/2"	250	130,20 zł	160,15 zł

UWAGA: Produkt nie może być używany z narzędziami pneumatycznymi



PROFESJONALNA GRZECHOTKA SZYBKOMOCUJĄCA - KRÓTKA

KOD TOWARU	ROZMIAR	L (mm)	CENA NETTO	CENA BRUTTO
6 ST13960SC	1/2"	140	110,64 zł	136,09 zł

UWAGA: Produkt nie może być używany z narzędziami pneumatycznymi



**PROFESJONALNA GRZECHOTKA
SZYBKOMOCUJĄCA WZMOCNIONA**

	KOD TOWARU	ROZMIAR	L (mm)	CENA NETTO	CENA BRUTTO
4	ST11970SC	1/4"	153	130,20 zł	160,15 zł
4	ST12970SC	3/8"	217	132,99 zł	163,58 zł
4	ST13970SC	1/2"	261	159,60 zł	196,31 zł

UWAGA: Produkt nie może być używany z narzędziami pneumatycznymi



**PROFESJONALNA GRZECHOTKA
SZYBKOMOCUJĄCA OKRĄGŁA**

	KOD TOWARU	ROZMIAR	L (mm)	CENA NETTO	CENA BRUTTO
4	ST11901SC	1/4"	141	75,11 zł	92,38 zł
4	ST12901SC	3/8"	200	75,11 zł	92,38 zł
4	ST13901SC	1/2"	250	86,42 zł	106,29 zł

UWAGA: Produkt nie może być używany z narzędziami pneumatycznymi



**PROFESJONALNA GRZECHOTKA SZYBKOMOCUJĄCA
TELESKOPOWA**

	KOD TOWARU	ROZMIAR	L (mm)	CENA NETTO	CENA BRUTTO
4	ST13992BU	1/2"	300-440	184,75 zł	227,24 zł

UWAGA: Produkt nie może być używany z narzędziami pneumatycznymi



**PROFESJONALNA GRZECHOTKA
SZYBKOMOCUJĄCA**

	KOD TOWARU	ROZMIAR	L (mm)	CENA NETTO	CENA BRUTTO
8	ST16901SC	3/4"	510	349,61 zł	430,02 zł

UWAGA: Produkt nie może być używany z narzędziami pneumatycznymi



**PROFESJONALNA GRZECHOTKA SZYBKOMOCUJĄCA 1/4"
Z RĘKOJĘCIĄ 72-ZĘBY**

	KOD TOWARU	ROZMIAR	L (mm)	CENA NETTO	CENA BRUTTO
10	ST11971G	1/4"	135	109,70 zł	134,94 zł

UWAGA: Produkt nie może być używany z narzędziami pneumatycznymi



**PROFESJONALNA GRZECHOTKA SZYBKOMOCUJĄCA 3/8"
72-ZĘBY**

	KOD TOWARU	ROZMIAR	L (mm)	CENA NETTO	CENA BRUTTO
10	ST12971G	3/8"	223	116,36 zł	143,12 zł

UWAGA: Produkt nie może być używany z narzędziami pneumatycznymi

klucz do sukcesu





NOWOŚĆ

PROFESJONALNA GRZECHOTKA SZYBKOMOCUJĄCA 1/2" 72-ZĘBY

KOD TOWARU	ROZMIAR	L (mm)	CENA NETTO	CENA BRUTTO
10 ST13971G	1/2"	290	152,94 zł	188,12 zł

UWAGA: Produkt nie może być używany z narzędziami pneumatycznymi



RĘKOJEŚĆ TYPU „T” DO NAsADEK

KOD TOWARU	ROZMIAR	L (mm)	CENA NETTO	CENA BRUTTO
6 ST11910SC	1/4"	100	13,10 zł	16,12 zł
6 ST12910SC	3/8"	200	19,82 zł	24,38 zł
4 ST13910SC	1/2"	250	33,26 zł	40,91 zł
1 ST16905SC	3/4"	450	127,40 zł	156,70 zł

UWAGA: Produkt nie może być używany z narzędziami pneumatycznymi



RĘKOJEŚĆ ŁAMANA

KOD TOWARU	ROZMIAR	L (mm)	CENA NETTO	CENA BRUTTO
6 ST16906SC	3/4"	475	193,12 zł	237,53 zł
6 ST11909SC	1/4"	140	31,77 zł	39,08 zł
6 ST12909SC	3/8"	265	42,39 zł	52,14 zł
4 ST13909SC	1/2"	250	80,37 zł	98,85 zł
4 ST13911SC	1/2"	375	80,37 zł	98,85 zł
4 ST13951SC	1/2"	432	102,91 zł	126,58 zł

UWAGA: Produkt nie może być używany z narzędziami pneumatycznymi



NOWOŚĆ

ZESTAW 3 GRZECHOTEK SZYBKOMOCUJĄCYCH 1/4", 3/8", 1/2" 72-ZĘBY

KOD TOWARU	ROZMIAR	CENA NETTO	CENA BRUTTO
6 ST14901G	1/2", 3/8", 1/4"	334,35 zł	411,25 zł

UWAGA: Produkt nie może być używany z narzędziami pneumatycznymi



POKRĘTŁO 1/2" KORBOWE

KOD TOWARU	ROZMIAR	CENA NETTO	CENA BRUTTO
6 ST17001SC	1/2"	59,45 zł	73,12 zł

UWAGA: Produkt nie może być używany z narzędziami pneumatycznymi



PRZEDŁUŻKA DUPLEX DO NAsADEK

KOD TOWARU	ROZMIAR	A (mm)	L (mm)	CENA NETTO	CENA BRUTTO
6 ST11903SC	1/4"	6,37	50,0	9,49 zł	11,68 zł
6 ST11904SC	1/4"	6,37	100,0	10,55 zł	12,98 zł
6 ST12903SC	3/8"	9,55	3"	12,95 zł	15,92 zł
6 ST12904SC	3/8"	9,55	6"	16,59 zł	20,41 zł
6 ST12905SC	3/8"	9,55	10"	22,35 zł	27,50 zł
4 ST13904SC	1/2"	12,70	5"	17,62 zł	21,67 zł
4 ST13905SC	1/2"	12,70	10"	32,52 zł	40,00 zł

UWAGA: Produkt nie może być używany z narzędziami pneumatycznymi



PRZEDŁUŻKA Z BLOKADĄ DO NASADEK

KOD TOWARU	ROZMIAR	A (mm)	L (mm)	CENA NETTO	CENA BRUTTO
6 ST12907SC	3/8"	9,55	6"	38,81 zł	47,74 zł
6 ST12908SC	3/8"	9,55	10"	46,65 zł	57,38 zł

UWAGA: Produkt nie może być używany z narzędziami pneumatycznymi



PRZEDŁUŻKA 3/4"

KOD TOWARU	ROZMIAR	L (mm)	CENA NETTO	CENA BRUTTO
6 ST16902SC	4"	100	66,20 zł	81,43 zł
3 ST16903SC	8"	200	93,77 zł	115,33 zł
2 ST16904SC	16"	400	156,40 zł	192,37 zł

UWAGA: Produkt nie może być używany z narzędziami pneumatycznymi



PRZEDŁUŻKA ELASTYCZNA

KOD TOWARU	ROZMIAR	L (mm)	CENA NETTO	CENA BRUTTO
6 ST11922SC	1/4"	150	21,84 zł	26,86 zł
3 ST12922SC	3/8"	200	46,65 zł	57,38 zł

UWAGA: Produkt nie może być używany z narzędziami pneumatycznymi



POKRĘTŁO TYPU L

KOD TOWARU	ROZMIAR	L (mm)	CENA NETTO	CENA BRUTTO
4 ST13919SC	1/2"	260	41,83 zł	51,45 zł
4 ST16919SC	3/4"	380	156,40 zł	192,37 zł

UWAGA: Produkt nie może być używany z narzędziami pneumatycznymi



RĘKOJEŚĆ WKRĘTAKOWA 1/4"

KOD TOWARU	ROZMIAR	L (mm)	CENA NETTO	CENA BRUTTO
6 ST11911SC	1/4"	150	26,48 zł	32,57 zł

UWAGA: Produkt nie może być używany z narzędziami pneumatycznymi



KLUCZ TELESKOPOWY DO KÓŁ Z NASADKAMI DUAL HEAD 1/2"

KOD TOWARU	CENA NETTO	CENA BRUTTO
5 ST09531SJ	132,68 zł	163,19 zł

13920 - Uchwyt typu „L”: 345 mm
13921 - Nasadka dwurozmiarowa 1/2”: 17x19 mm
13922 - Nasadka dwurozmiarowa 1/2”: 21x23 mm



PRZEGUB UNIWERSALNY

	KOD TOWARU	ROZMIAR	L (mm)	CENA NETTO	CENA BRUTTO
6	ST11912SC	1/4"	34,9	15,70 zł	19,31 zł
6	ST12912SC	3/8"	55,6	19,82 zł	24,38 zł
4	ST13912SC	1/2"	70,6	22,75 zł	27,99 zł
3	ST16907SC	3/4"	112	120,62 zł	148,37 zł

UWAGA: Produkt nie może być używany z narzędziami pneumatycznymi



ADAPTER

	KOD TOWARU	F (cal)	M (cal)	CENA NETTO	CENA BRUTTO
6	ST11913SC	1/4"	3/8"	7,31 zł	8,99 zł
6	ST12913SC	3/8"	1/4"	6,25 zł	7,68 zł
6	ST12914SC	3/8"	1/2"	9,71 zł	11,95 zł
4	ST13913SC	1/2"	3/8"	13,56 zł	16,67 zł
4	ST13950SC	1/2"	3/4"	34,07 zł	41,91 zł

UWAGA: Produkt nie może być używany z narzędziami pneumatycznymi

Adaptory zmniejszające nie podlegają gwarancji.



ADAPTER DO BITÓW

	KOD TOWARU	H (cal)	F (cal)	CENA NETTO	CENA BRUTTO
6	ST12917SC	1/4"	3/8"	6,98 zł	8,59 zł
6	ST13914SC	5/16"	1/2"	13,10 zł	16,12 zł

UWAGA: Produkt nie może być używany z narzędziami pneumatycznymi

Adaptory zmniejszające nie podlegają gwarancji.



ADAPTER TRÓJDROŻNY

	KOD TOWARU	F (cal)	M (cal)	CENA NETTO	CENA BRUTTO
6	ST12930SC	3/8"	1/2"	19,25 zł	23,67 zł
4	ST13930SC	1/2"	3/8"	21,15 zł	26,01 zł

UWAGA: Produkt nie może być używany z narzędziami pneumatycznymi

Adaptory zmniejszające nie podlegają gwarancji.



ADAPTER DO BITÓW 1/4"

	KOD TOWARU	ROZMIAR	CENA NETTO	CENA BRUTTO
6	ST11914SC	1/4"	6,32 zł	7,77 zł

UWAGA: Produkt nie może być używany z narzędziami pneumatycznymi

Adaptory zmniejszające nie podlegają gwarancji.



1/4" ADAPTER DO BITÓW

	KOD TOWARU	ROZMIAR	CENA NETTO	CENA BRUTTO	CENA ZA SZT./OP.ZBI. NETTO
12	ST59274	1/4"	25,08 zł	30,85 zł	21,32 zł

UWAGA: Produkt nie może być używany z narzędziami pneumatycznymi

Adaptory zmniejszające nie podlegają gwarancji.



ADAPTER DO BITÓW 1/4" - 5szt./op. 25mm

KOD TOWARU	ROZMIAR	CENA NETTO	CENA BRUTTO	CENA ZA SZT./OP. ZBI. NETTO
5 ST59271ST	1/4"	7,37 zł	9,07 zł	6,27 zł

UWAGA: Produkt nie może być używany z narzędziami pneumatycznymi
Adaptory zmniejszające nie podlegają gwarancji.



ADAPTER DO BITÓW 1/4" - 5szt./op. 50mm

KOD TOWARU	ROZMIAR	CENA NETTO	CENA BRUTTO	CENA ZA SZT./OP. ZBI. NETTO
12 ST59272ST	1/4"	15,29 zł	18,80 zł	13,00 zł

UWAGA: Produkt nie może być używany z narzędziami pneumatycznymi
Adaptory zmniejszające nie podlegają gwarancji.



ZESTAW 42 BITÓW

KOD TOWARU	CENA NETTO	CENA BRUTTO
6 ST09327	247,53 zł	304,46 zł

19 szt. - Bity 5/16" 30L
Torx® z otworem centralnym: T20, T25, T30, T40, T45, T50, T55
Nasadki bit do śrub wielowpustowych: M5, M6, M8, M10, M12
Hex: 4, 5, 6, 7, 8, 10, 12 mm
21 szt. - Bity 5/16" 70L
Torx T20, T25, T27, T30, T40, T45, T50, T53, T55
Hex 4, 5, 6, 7, 8, 10, 12 mm
Nasadki bit do śrub wielowpustowych: M5, M6, M8, M10, M12
1 szt. - 1/2" Adapter 5/16"
1 szt. - 3/8" Adapter 5/16"



ZESTAW 16 CZĘŚCIOWY AKCESORIÓW I PRZEDŁUŻEK 1/4", 3/8"

KOD TOWARU	CENA NETTO	CENA BRUTTO
10 ST09545G	172,90 zł	212,67 zł

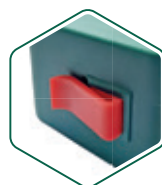

ZESTAW BITÓW 1/4" Z UCHWYTEM MAGNETYCZNYM QUICK-CHANGE - 31 ELEMENTÓW

KOD TOWARU	ROZMIAR	CENA NETTO	CENA BRUTTO
6 ST09333SJ	1/4"	65,59 zł	80,68 zł

UWAGA: Produkt nie może być używany z narzędziami pneumatycznymi
Adaptory zmniejszające nie podlegają gwarancji.

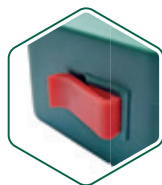

ZESTAW BITÓW 1/4" Z UCHWYTEM MAGNETYCZNYM - 31 ELEMENTÓW

KOD TOWARU	ROZMIAR	CENA NETTO	CENA BRUTTO
6 ST09332SJ	1/4"	58,28 zł	71,68 zł

UWAGA: Produkt nie może być używany z narzędziami pneumatycznymi
Adaptory zmniejszające nie podlegają gwarancji.



KOŃCÓWKA TYPU BIT 1/4" SLOTTED - 5szt./op.

KOD TOWARU	ROZMIAR	L (mm)	CENA NETTO	CENA BRUTTO	CENA ZA SZT./ OP. ZBI. NETTO
12 SC59213	SLOTTED	4.0x25	13,04 zł	16,04 zł	11,09 zł
12 SC59216	SLOTTED	5.5x25	13,43 zł	16,52 zł	11,41 zł
12 SC59218	SLOTTED	6.5x25	13,73 zł	16,89 zł	11,68 zł

UWAGA: Końcówki nie podlegają gwarancji. Podana cena końcówek za 5szt.



KOŃCÓWKA TYPU BIT 1/4" PHILLIPS - 5szt./op.

KOD TOWARU	ROZMIAR	L (mm)	CENA NETTO	CENA BRUTTO	CENA ZA SZT./ OP. ZBI. NETTO
12 SC59221	Phillips	0x25	13,20 zł	16,23 zł	11,21 zł
12 SC59222	Phillips	1x25	13,43 zł	16,52 zł	11,41 zł
12 SC59223	Phillips	2x25	13,59 zł	16,71 zł	11,55 zł
12 SC59224	Phillips	3x25	13,73 zł	16,89 zł	11,68 zł

UWAGA: Końcówki nie podlegają gwarancji. Podana cena końcówek za 5szt.



KOŃCÓWKA TYPU BIT 1/4" TORX® - 5szt./op.

KOD TOWARU	ROZMIAR	L (mm)	CENA NETTO	CENA BRUTTO	CENA ZA SZT./ OP. ZBI. NETTO
12 SC59232	TORX	10x25	6,91 zł	8,50 zł	5,87 zł
12 SC59233	TORX	15x25	6,91 zł	8,50 zł	5,87 zł
12 SC59234	TORX	20x25	7,07 zł	8,69 zł	6,01 zł
12 SC59235	TORX	25x25	7,07 zł	8,69 zł	6,01 zł
12 SC59236	TORX	27x25	7,21 zł	8,87 zł	6,13 zł
12 SC59237	TORX	30x25	7,21 zł	8,87 zł	6,13 zł
12 SC59238	TORX	40x25	7,37 zł	9,07 zł	6,27 zł

UWAGA: Końcówki nie podlegają gwarancji. Podana cena końcówek za 5szt.



KOŃCÓWKA TYPU BIT 1/4" HEX - 5szt./op.

KOD TOWARU	ROZMIAR	L (mm)	CENA NETTO	CENA BRUTTO	CENA ZA SZT./ OP. ZBI. NETTO
12 SC59251	HEX	2x25	12,65 zł	15,56 zł	10,75 zł
12 SC59253	HEX	3x25	12,88 zł	15,85 zł	10,95 zł
12 SC59254	HEX	4x25	13,04 zł	16,04 zł	11,09 zł
12 SC59255	HEX	5x25	13,20 zł	16,23 zł	11,21 zł

UWAGA: Końcówki nie podlegają gwarancji. Podana cena końcówek za 5szt.



KOŃCÓWKA TYPU BIT 5/16" SLOTTED - 5szt./op.

KOD TOWARU	ROZMIAR	L (mm)	CENA NETTO	CENA BRUTTO	CENA ZA SZT./ OP. ZBI. NETTO
12 SC59415	SLOTTED	8x30	23,13 zł	28,45 zł	19,66 zł
12 SC59416	SLOTTED	10x30	28,33 zł	34,84 zł	24,08 zł
12 SC59417	SLOTTED	12x30	30,89 zł	38,00 zł	26,26 zł

UWAGA: Końcówki nie podlegają gwarancji. Podana cena końcówek za 5szt.



KOŃCÓWKA TYPU BIT 5/16" PHILLIPS - 5SZT./OP.

KOD TOWARU	ROZMIAR	L (mm)	CENA NETTO	CENA BRUTTO	CENA ZA SZT./ OP. ZBI. NETTO
12 SC59422	Phillips	2x30	22,82 zł	28,06 zł	19,39 zł
12 SC59423	Phillips	3x30	22,97 zł	28,26 zł	19,53 zł
12 SC59424	Phillips	4x30	23,13 zł	28,45 zł	19,66 zł

UWAGA: Końcówki nie podlegają gwarancji. Podana cena końcówek za 5szt.



KOŃCÓWKA TYPU BIT 5/16" HEX - 5szt./op.

KOD TOWARU	ROZMIAR	L (mm)	CENA NETTO	CENA BRUTTO	CENA ZA SZT./ OP. ZBI. NETTO
12 SC59471	HEX	4x30	22,66 zł	27,87 zł	19,27 zł
12 SC59472	HEX	5x30	22,82 zł	28,06 zł	19,39 zł
12 SC59473	HEX	6x30	22,97 zł	28,26 zł	19,53 zł
12 SC59474	HEX	8x30	23,13 zł	28,45 zł	19,66 zł
12 SC59475	HEX	10x30	30,50 zł	37,52 zł	25,92 zł
12 SC59476	HEX	12x30	30,89 zł	38,00 zł	26,26 zł

UWAGA: Końcówki nie podlegają gwarancji. Podana cena końcówek za 5szt.



NASADKA BIT 1/4" TORX®

	KOD TOWARU	ROZMIAR	L (mm)	CENA NETTO	CENA BRUTTO	CENA ZA SZT./ OP. ZBI. NETTO
12	SC21101	T8	37	6,21 zł	7,63 zł	5,28 zł
12	SC21102	T10	37	6,36 zł	7,83 zł	5,41 zł
12	SC21103	T15	37	6,52 zł	8,02 zł	5,54 zł
12	ST21104SC	T20	37	6,75 zł	8,30 zł	5,74 zł
12	ST21105SC	T25	37	6,91 zł	8,50 zł	5,87 zł
12	ST21106	T30	37	7,21 zł	8,87 zł	6,13 zł
12	SC21107	T40	37	7,37 zł	9,07 zł	6,27 zł
12	ST21108BU	T27	37	7,07 zł	8,69 zł	6,01 zł

UWAGA: Produkt nie może być używany z narzędziami pneumatycznymi. Nie podlegają gwarancji.

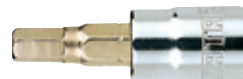

NASADKA BIT 1/4" HEX

	KOD TOWARU	ROZMIAR	L (mm)	CENA NETTO	CENA BRUTTO	CENA ZA SZT./ OP. ZBI. NETTO
12	SC21201	3 mm	37	6,52 zł	8,02 zł	5,54 zł
12	SC21202	4 mm	37	6,75 zł	8,30 zł	5,74 zł
12	SC21203	5 mm	37	6,91 zł	8,50 zł	5,87 zł
12	SC21204	6 mm	37	7,07 zł	8,69 zł	6,01 zł
12	SC21205	8 mm	37	7,37 zł	9,07 zł	6,27 zł
12	SC21206	7 mm	37	7,21 zł	8,87 zł	6,13 zł

UWAGA: Produkt nie może być używany z narzędziami pneumatycznymi. Nie podlegają gwarancji.



NASADKA BIT 1/4" Phillips

	KOD TOWARU	ROZMIAR	L (mm)	CENA NETTO	CENA BRUTTO	CENA ZA SZT./ OP. ZBI. NETTO
12	SC21301	#1	37	7,07 zł	8,69 zł	6,01 zł
12	SC21302	#2	37	7,21 zł	8,87 zł	6,13 zł
12	SC21303	#3	37	7,37 zł	9,07 zł	6,27 zł

UWAGA: Produkt nie może być używany z narzędziami pneumatycznymi. Nie podlegają gwarancji.



NASADKA BIT 1/4" POZI-DRIVE

	KOD TOWARU	ROZMIAR	L (mm)	CENA NETTO	CENA BRUTTO	CENA ZA SZT./ OP. ZBI. NETTO
12	SC21401	#1	37	7,07 zł	8,69 zł	6,01 zł
12	SC21402	#2	37	7,21 zł	8,87 zł	6,13 zł
12	SC21403	#3	37	7,37 zł	9,07 zł	6,27 zł

UWAGA: Produkt nie może być używany z narzędziami pneumatycznymi. Nie podlegają gwarancji.



NASADKA BIT 1/4" SLOTTED

	KOD TOWARU	ROZMIAR	L (mm)	CENA NETTO	CENA BRUTTO	CENA ZA SZT./ OP. ZBI. NETTO
12	SC21501	4 mm	37	7,07 zł	8,69 zł	6,01 zł
12	SC21502	5,5 mm	37	7,21 zł	8,87 zł	6,13 zł
12	SC21503	6,5 mm	37	7,37 zł	9,07 zł	6,27 zł

UWAGA: Produkt nie może być używany z narzędziami pneumatycznymi. Nie podlegają gwarancji.



NASADKA BIT 3/8" TORX®

	KOD TOWARU	ROZMIAR	L (mm)	CENA NETTO	CENA BRUTTO	CENA ZA SZT./ OP. ZBI. NETTO
6	SC22101	T10	50	7,21 zł	8,87 zł	6,13 zł
6	SC22102	T15	50	7,21 zł	8,87 zł	6,13 zł
6	SC22103	T20	50	7,21 zł	8,87 zł	6,13 zł
6	SC22104	T25	50	7,37 zł	9,07 zł	6,27 zł
6	SC22105	T27	50	7,37 zł	9,07 zł	6,27 zł
6	SC22106	T30	50	7,37 zł	9,07 zł	6,27 zł
6	SC22107	T40	50	7,37 zł	9,07 zł	6,27 zł
6	SC22108	T45	50	11,33 zł	13,94 zł	9,63 zł
6	SC22109	T50	50	11,33 zł	13,94 zł	9,63 zł
6	SC22110	T55	50	11,33 zł	13,94 zł	9,63 zł
6	SC22111	T60	50	11,33 zł	13,94 zł	9,63 zł

UWAGA: Produkt nie może być używany z narzędziami pneumatycznymi. Nie podlegają gwarancji.



NASADKA BIT 3/8" HEX

	KOD TOWARU	ROZMIAR	L (mm)	CENA NETTO	CENA BRUTTO	CENA ZA SZT./OP. ZBI. NETTO
6	SC22201	3 mm	50	6,91 zł	8,50 zł	5,87 zł
6	SC22202	4 mm	50	7,07 zł	8,69 zł	6,01 zł
6	SC22203	5 mm	50	7,21 zł	8,87 zł	6,13 zł
6	SC22204	6 mm	50	7,37 zł	9,07 zł	6,27 zł
6	SC22205	7 mm	50	11,03 zł	13,56 zł	9,37 zł
6	SC22206	8 mm	50	11,17 zł	13,74 zł	9,50 zł
6	SC22207	10 mm	50	11,33 zł	13,94 zł	9,63 zł

UWAGA: Produkt nie może być używany z narzędziami pneumatycznymi. Nie podlegają gwarancji.



NASADKA BIT 3/8" PHILLIPS

	KOD TOWARU	ROZMIAR	L (mm)	CENA NETTO	CENA BRUTTO	CENA ZA SZT./OP. ZBI. NETTO
6	GL22301	#1	48	7,07 zł	8,69 zł	6,01 zł
6	SC22302	#2	48	7,21 zł	8,87 zł	6,13 zł
6	SC22303	#3	48	7,37 zł	9,07 zł	6,27 zł

UWAGA: Produkt nie może być używany z narzędziami pneumatycznymi. Nie podlegają gwarancji.



NASADKA BIT 3/8" POZI-DRIVE

	KOD TOWARU	ROZMIAR	L (mm)	CENA NETTO	CENA BRUTTO	CENA ZA SZT./OP. ZBI. NETTO
6	SC22401	#1	50	7,07 zł	8,69 zł	6,01 zł
6	SC22402	#2	50	7,21 zł	8,87 zł	6,13 zł
6	SC22403	#3	50	7,37 zł	9,07 zł	6,27 zł

UWAGA: Produkt nie może być używany z narzędziami pneumatycznymi. Nie podlegają gwarancji.



NASADKA BIT 3/8" SLOTTED

	KOD TOWARU	ROZMIAR	L (mm)	CENA NETTO	CENA BRUTTO	CENA ZA SZT./OP. ZBI. NETTO
6	SC22501	5,5 mm	50	7,07 zł	8,69 zł	6,01 zł
6	SC22502	6,5 mm	50	7,21 zł	8,87 zł	6,13 zł
6	SC22503	8 mm	50	7,37 zł	9,07 zł	6,27 zł
6	SC22504	4 mm	50	6,91 zł	8,50 zł	5,87 zł

UWAGA: Produkt nie może być używany z narzędziami pneumatycznymi. Nie podlegają gwarancji.



NASADKA BIT Z OTWOREM CENTRALNYM 3/8" TORX®

	KOD TOWARU	ROZMIAR	L (mm)	CENA NETTO	CENA BRUTTO	CENA ZA SZT./OP. ZBI. NETTO
6	SC22601	T45	50	14,90 zł	18,33 zł	12,66 zł
6	SC22602	T50	50	15,06 zł	18,52 zł	12,80 zł
6	SC22603	T55	50	15,29 zł	18,80 zł	13,00 zł
6	SC22604	T60	50	19,25 zł	23,67 zł	16,36 zł

UWAGA: Produkt nie może być używany z narzędziami pneumatycznymi. Nie podlegają gwarancji.



NASADKA BIT 1/2" TORX®

	KOD TOWARU	ROZMIAR	L (mm)	CENA NETTO	CENA BRUTTO	CENA ZA SZT./OP. ZBI. NETTO
6	ST24101SC	T20	50	14,44 zł	17,76 zł	12,27 zł
6	ST24102SC	T25	50	14,44 zł	17,76 zł	12,27 zł
6	ST24103SC	T27	50	14,74 zł	18,13 zł	12,54 zł
6	ST24104SC	T30	50	14,74 zł	18,13 zł	12,54 zł
6	ST24105SC	T40	50	14,90 zł	18,33 zł	12,66 zł
6	ST24106SC	T45	50	14,90 zł	18,33 zł	12,66 zł
6	ST24107SC	T50	50	15,29 zł	18,80 zł	13,00 zł
6	ST24108SC	T55	50	15,29 zł	18,80 zł	13,00 zł
6	ST24109SC	T60	50	19,25 zł	23,67 zł	16,36 zł

UWAGA: Produkt nie może być używany z narzędziami pneumatycznymi. Nie podlegają gwarancji.



NASADKA BIT 1/2" HEX

	KOD TOWARU	ROZMIAR	L (mm)	CENA NETTO	CENA BRUTTO	CENA ZA SZT./ OP. ZBI. NETTO
6	ST24201SC	4 mm	50	14,44 zł	17,76 zł	12,27 zł
6	ST24202SC	5 mm	50	14,44 zł	17,76 zł	12,27 zł
6	ST24203SC	6 mm	50	14,74 zł	18,13 zł	12,54 zł
6	ST24204SC	7 mm	50	14,74 zł	18,13 zł	12,54 zł
6	ST24205SC	8 mm	50	14,90 zł	18,33 zł	12,66 zł
6	ST24206SC	10 mm	50	14,90 zł	18,33 zł	12,66 zł
6	ST24207SC	12 mm	50	15,29 zł	18,80 zł	13,00 zł
6	ST24208SC	14 mm	50	19,25 zł	23,67 zł	16,36 zł
6	ST24209SC	17 mm	50	27,01 zł	33,22 zł	22,96 zł

UWAGA: Produkt nie może być używany z narzędziami pneumatycznymi. Nie podlegają gwarancji.



NASADKA BIT 1/2" HEX CALOWA

	KOD TOWARU	ROZMIAR	L (mm)	CENA NETTO	CENA BRUTTO	CENA ZA SZT./ OP. ZBI. NETTO
6	ST24401BU	1/4"	50	16,38 zł	20,15 zł	13,92 zł
6	ST24402BU	5/16"	50	16,68 zł	20,52 zł	14,19 zł
6	ST24403BU	3/8"	50	19,25 zł	23,67 zł	16,36 zł
6	ST24404BU	7/16"	50	19,25 zł	23,67 zł	16,36 zł
6	ST24405BU	1/2"	50	19,25 zł	23,67 zł	16,36 zł
6	ST24406BU	9/16"	50	21,81 zł	26,82 zł	18,54 zł
6	ST24407BU	5/8"	50	27,01 zł	33,22 zł	22,96 zł

UWAGA: Produkt nie może być używany z narzędziami pneumatycznymi. Nie podlegają gwarancji.



NASADKA BIT 1/2" SPLINE

	KOD TOWARU	ROZMIAR	L (mm)	CENA NETTO	CENA BRUTTO	CENA ZA SZT./ OP. ZBI. NETTO
6	ST24801SC	M-5	50	15,29 zł	18,80 zł	13,00 zł
6	ST24802SC	M-6	50	16,07 zł	19,76 zł	13,66 zł
6	ST24803SC	M-8	50	16,07 zł	19,76 zł	13,66 zł
6	ST24804SC	M-10	50	19,25 zł	23,67 zł	16,36 zł
6	ST24805SC	M-12	50	19,25 zł	23,67 zł	16,36 zł
6	ST24806SC	M-14	50	19,25 zł	23,67 zł	16,36 zł
6	ST24807SC	M-16	50	27,01 zł	33,22 zł	22,96 zł

UWAGA: Produkt nie może być używany z narzędziami pneumatycznymi. Nie podlegają gwarancji.



NASADKA BIT 1/2" TORX®

	KOD TOWARU	ROZMIAR	L (mm)	CENA NETTO	CENA BRUTTO	CENA ZA SZT./ OP. ZBI. NETTO
6	SC25101	T20	125	14,90 zł	18,33 zł	12,66 zł
6	SC25102	T25	125	14,90 zł	18,33 zł	12,66 zł
6	SC25103	T27	125	14,90 zł	18,33 zł	12,66 zł
6	SC25104	T30	125	14,90 zł	18,33 zł	12,66 zł
6	ST25105SC	T40	125	15,68 zł	19,28 zł	13,32 zł
6	SC25106	T45	125	15,29 zł	18,80 zł	13,00 zł
6	SC25107	T50	125	15,29 zł	18,80 zł	13,00 zł
6	SC25108	T55	125	15,29 zł	18,80 zł	13,00 zł
6	SC25109	T60	125	23,13 zł	28,45 zł	19,66 zł

UWAGA: Produkt nie może być używany z narzędziami pneumatycznymi. Nie podlegają gwarancji.



NASADKA BIT 1/2" HEX

	KOD TOWARU	ROZMIAR	L (mm)	CENA NETTO	CENA BRUTTO	CENA ZA SZT./ OP. ZBI. NETTO
6	SC25201	4 mm	125	14,90 zł	18,33 zł	12,66 zł
6	SC25202	5 mm	125	14,90 zł	18,33 zł	12,66 zł
6	SC25203	6 mm	125	14,90 zł	18,33 zł	12,66 zł
6	SC25204	7 mm	125	15,29 zł	18,80 zł	13,00 zł
6	SC25205	8 mm	125	15,29 zł	18,80 zł	13,00 zł
6	SC25206	10 mm	125	15,29 zł	18,80 zł	13,00 zł
6	SC25207	12 mm	125	23,13 zł	28,45 zł	19,66 zł
6	SC25208	14 mm	125	23,13 zł	28,45 zł	19,66 zł
6	SC25209	17 mm	125	38,81 zł	47,73 zł	32,99 zł

UWAGA: Produkt nie może być używany z narzędziami pneumatycznymi. Nie podlegają gwarancji.



NASADKA BIT 1/2" SPLINE

	KOD TOWARU	ROZMIAR	L (mm)	CENA NETTO	CENA BRUTTO	CENA ZA SZT./ OP. ZBI. NETTO
6	GL25801	M-5	100	15,29 zł	18,80 zł	13,00 zł
6	SC25802	M-6	100	15,29 zł	18,80 zł	13,00 zł
6	SC25803	M-8	100	15,29 zł	18,80 zł	13,00 zł
6	SC25804	M-10	100	23,13 zł	28,45 zł	19,66 zł
6	SC25805	M-12	100	23,13 zł	28,45 zł	19,66 zł
6	SC25806	M-14	100	24,37 zł	29,98 zł	20,72 zł
6	SC25807	M-16	100	38,81 zł	47,73 zł	32,99 zł

UWAGA: Produkt nie może być używany z narzędziami pneumatycznymi. Nie podlegają gwarancji.

ZESTAWY NASADEK BOLTBITER

Trwałość i ponowne użycie skorodowanych śrub

Dwukierunkowa konstrukcja oznacza, że nasadki BoltBiter z taką samą łatwością odkręcają jak i przykręcają zardzewiałe, mocno zużyte śruby. Nasadki BoltBiter dają więc możliwość ponownego wykorzystania uszkodzonej śruby. Innowacyjne, zwężające się wgłębienie pozwala na mocne osadzenie nasadki na główce śruby, eliminując konieczność stosowania narzędzi do pobijania. Nasadki o pomniejszych rozmiarach minus-sized pasują do szerokiej gamy uszkodzonych śrub.

Minus-sized – pomniejszy rozmiar (A) przeznaczone do pracy z bardzo zużytymi śrubami

Oznaczenie „A” – zmniejszony rozmiar nasadki
Oznaczenie „B” – standardowy rozmiar nasadki



Sześciokątna podstawa pozwala używać nasadki BoltBiter z narzędziami udarowymi, tradycyjnymi grzechotkami, kluczami płasko-oczkowymi oraz szczypcami.



Innowacyjnie wyprofilowane wgłębienie nasadki ułatwia jej osadzenie na uszkodzonej główce śruby.





ZESTAW NASADEK BOLTBITER 1/4" I 3/8"
- 13 ELEMENTÓW

	KOD TOWARU	CENA NETTO	CENA BRUTTO
4	ST09137	566,06 zł	696,25 zł

2 - 1/4" BoltBit 7 mm, 8 mm
8 - 3/8" BoltBit 10 mm, 11 mm, 12 mm, 13 mm, 14 mm, 16 mm, 17 mm, 19 mm

AKCESORIA
1 - 3/8" Grzechotka szybkocująca
1 - 3/8" Przedłużka 6"
1 - 3/8" Adapter 3/8"FX1/4"



ZESTAW NASADEK BOLTBITER 1/4" I 3/8"
- 23 ELEMENTY

	KOD TOWARU	CENA NETTO	CENA BRUTTO
4	ST09138	849,28 zł	1 044,62 zł

4 - 1/4" BoltBit -7 mm, 7 mm, -8 mm, 8 mm
16 - 3/8" BoltBit -10 mm, 10 mm, -11 mm, 11 mm, -12 mm, 12 mm, -13 mm, 13 mm, -14 mm, 14 mm, -16 mm, 16 mm, -17 mm, 17 mm, -19 mm, 19 mm

AKCESORIA
1 - 3/8" Grzechotka szybkocująca
1 - 3/8" Przedłużka 6"
1 - 3/8" Adapter 3/8"FX1/4"

ZESTAWY KLUCZY NASADOWYCH PRZELOTOWYCH PASS-THRU®

Nasadki przelotowe PASS-THRU® dają możliwości zastosowania kluczy nasadowych. Grzechotka posiada mocny mechanizm zębatkowy wykonany z hartowanej stali. Nasadki przelotowe VORTEX™ mają bardzo cienkie ścianki, pozwalające na pracę w miejscach, gdzie konwencjonalne nasadki zawodzą.

System eliminuje potrzebę stosowania długich nasadek, jednocześnie dając szeroki zakres zastosowań. 50% mniejsze rozmiary połączenia grzechotka-nasadka niż w przypadku konwencjonalnego systemu grzechotkowego. 40% większa stabilność połączeń nasadka/przedłużka-grzechotka.





ZESTAW 25 CZĘŚCIOWY KLUCZY NASADOWYCH PRZELOTOWYCH PASS-THRU® 1/4" METRYCZNYCH I CALOWYCH

	KOD TOWARU	CENA NETTO	CENA BRUTTO
6	ST09131SJ	242,74 zł	298,57 zł

13 szt. - Nasadek Pass-Thru®: 3,5, 4, 4,5, 5, 5,5, 6, 7, 8, 9, 10, 11, 12, 13 mm
 9 szt. - Nasadek S.A.E. Pass-Thru®: 5/32, 3/16, 7/32, 1/4, 9/32, 5/16, 3/8, 7/16, 1/2"
 1szt. - Adapter szybkołączący
 1szt. - Przedłużka 3" Pass-Thru®
 1szt. - Grzechotka Pass-Thru®



ZESTAW 30 CZĘŚCIOWY KLUCZY NASADOWYCH PRZELOTOWYCH PASS-THRU® 1/4" I 3/8" METRYCZNYCH

	KOD TOWARU	CENA NETTO	CENA BRUTTO
4	ST09132SJ	416,52 zł	512,33 zł

13 szt. - 1/4" Nasadek Pass-Thru®: 3,5, 4, 4,5, 5, 5,5, 6, 7, 8, 9, 10, 11, 12, 13 mm
 10 szt. - 3/8" Nasadek Pass-Thru®: 10, 11, 12, 13, 14, 15, 16, 17, 18, 19 mm
 1 szt. - 1/4" Grzechotka Pass-Thru®
 1 szt. - 1/4" Przedłużka 3" Pass-Thru®
 1 szt. - 1/4" Adapter szybkołączący
 1 szt. - 3/8" Grzechotka Pass-Thru®
 1 szt. - 3/8" Przedłużka 3" Pass-Thru®
 1 szt. - 3/8" Adapter szybkołączący 1/4" M
 1 szt. - 3/8" Adapter szybkołączący 3/8" M



ZESTAW 21 CZĘŚCIOWY KLUCZY NASADOWYCH PRZELOTOWYCH PASS-THRU 3/8" METRYCZNYCH I CALOWYCH

	KOD TOWARU	CENA NETTO	CENA BRUTTO
3	ST09134SJ	326,13 zł	401,14 zł

10 szt. - Nasadek Pass-Thru®: 10, 11, 12, 13, 14, 15, 16, 17, 18, 19 mm
 7 szt. - Nasadek S.A.E. Pass-Thru®: 3/8, 7/16, 1/2, 5/8, 9/16, 11/16, 3/4"
 1 szt. - 3/8" Adapter szybkołączący 1/4" M
 1 szt. - 3/8" Adapter szybkołączący 3/8" M
 1 szt. - Przedłużka 3" Pass-Thru®
 1 szt. - Grzechotka Pass-Thru®



NOWOŚĆ

ZESTAW 11 CZĘŚCIOWY - KLUCZ NASTAWNY 8" Z FUNKCJĄ KLUCZA DO RÜR, Z GRZECHOTKĄ PRZELOTOWĄ PASS-THRU I 10 NASADEK METRYCZNO-CALOWYCH

	KOD TOWARU	CENA NETTO	CENA BRUTTO
3	ST09000	204,97 zł	252,11 zł

1 szt. - 8" - Klucz nastawny 3 w 1
 10 szt. - Nasadka
 10 mm [3/8"], 11 mm [7/16"], 12 mm [15/32"],
 13 mm [1/2"], 14 mm [9/16"], 15 mm [19/32"],
 16 mm [5/8"], 17 mm [11/16"], 18 mm [23/32"],
 19 mm [3/4"]



klucz do sukcesu



NASADKI UDAROWE METRYCZNE I CALOWE, ZESTAWY NASADEK UDAROWYCH I AKCESORIA

CrMo

stal chromowo-
molibdenowa



Do kluczy zwykłych
i uderowych



ZESTAW 12 CZĘŚCI NASADEK UDAROWYCH 1/2" METRYCZNYCH

	KOD TOWARU	ROZMIAR	CENA NETTO	CENA BRUTTO
8	ST09009SJ	1/2"	266,23 zł	327,46 zł

10 szt. - Nasadek: 10, 11, 13, 14, 17, 19, 21, 22, 23, 24 mm
1szt. - Przegub uniwersalny
1szt. - Przedłużka 5"

UWAGA: Używać okularów ochronnych w trakcie pracy z nasadkami uderowymi



ZESTAW 14 NASADEK UDAROWYCH CIENKOŚCIENNYCH 1/2" METRYCZNYCH W WALIZCE

	KOD TOWARU	ROZMIAR	CENA NETTO	CENA BRUTTO
12	ST34397T	1/2"	302,23 zł	371,75 zł

Rozmiary: 10, 11, 12, 13, 14, 15, 16, 17, 18, 19, 21, 22, 23, 24 mm

UWAGA: Używać okularów ochronnych w trakcie pracy z nasadkami udarowymi



ZESTAW 13 NASADEK UDAROWYCH CIENKOŚCIENNYCH DŁUGICH 1/2" METRYCZNYCH W WALIZCE

	KOD TOWARU	ROZMIAR	CENA NETTO	CENA BRUTTO
6	ST34398T	1/2"	403,10 zł	495,81 zł

Rozmiary: 10, 11, 12, 13, 14, 15, 16, 17, 18, 19, 21, 22, 24 mm

UWAGA: Używać okularów ochronnych w trakcie pracy z nasadkami udarowymi



ZESTAW 26 NASADEK UDAROWYCH CIENKOŚCIENNYCH STANDARDOWYCH I DŁUGICH 1/2" METRYCZNYCH W WALIZCE

	KOD TOWARU	ROZMIAR	CENA NETTO	CENA BRUTTO
5	ST34399T	1/2"	672,06 zł	826,64 zł

13 szt. Nasadek standardowych: 10, 11, 12, 13, 14, 15, 16, 17, 18, 19, 21, 22, 24 mm
13 szt. Nasadek długich: 10, 11, 12, 13, 14, 15, 16, 17, 18, 19, 21, 22, 24 mm

UWAGA: Używać okularów ochronnych w trakcie pracy z nasadkami udarowymi



ZESTAW 12 CZĘŚCIOWY NASADEK 1/2" UDAROWYCH CALOWYCH

	KOD TOWARU	ROZMIAR	CENA NETTO	CENA BRUTTO
5	ST09008SJ	1/2"	233,51 zł	287,22 zł

· 10 szt. Nasadek: 7/16"; 1/2"; 9/16"; 5/8"; 11/16"; 3/4"; 13/16"; 7/8"; 15/16"; 1";
· Przegub uniwersalny
· Przedłużka 5"

UWAGA: Używać okularów ochronnych w trakcie pracy z nasadkami udarowymi



NASADKA 6-KĄTNA UDAROWA 1/2" METRYCZNA

NASADKA 6-KĄTNA UDAROWA CIENKOŚCIENNA 1/2" METRYCZNA

	KOD TOWARU	ROZMIAR	CENA NETTO	CENA BRUTTO	CENA ZA SZT./ OP. ZBI. NETTO
6	ST34303SC	10	14,86 zł	18,27 zł	12,62 zł
6	ST34304SC	11	14,86 zł	18,27 zł	12,62 zł
6	ST34305SC	12	14,86 zł	18,27 zł	12,62 zł
6	ST34306SC	13	14,86 zł	18,27 zł	12,62 zł
6	ST34307SC	14	14,86 zł	18,27 zł	12,62 zł
6	ST34308SC	15	13,35 zł	16,41 zł	11,34 zł
6	ST34309SC	16	13,35 zł	16,41 zł	11,34 zł
6	ST34310SC	17	14,10 zł	17,34 zł	11,98 zł
4	ST34311SC	18	14,10 zł	17,34 zł	11,98 zł
4	ST34312SC	19	17,80 zł	21,89 zł	15,12 zł
4	ST34314SC	21	17,80 zł	21,89 zł	15,12 zł
4	ST34315SC	22	17,80 zł	21,89 zł	15,12 zł
4	ST34316SC	23	20,13 zł	24,76 zł	17,12 zł
4	ST34317SC	24	20,13 zł	24,76 zł	17,12 zł
4	ST34320SC	27	27,07 zł	33,29 zł	23,01 zł
2	ST34322SC	29	30,84 zł	37,93 zł	26,21 zł
2	ST34323SC	30	31,22 zł	38,40 zł	26,53 zł
2	ST34325SC	32	32,35 zł	39,79 zł	27,49 zł

	KOD TOWARU	ROZMIAR	CENA NETTO	CENA BRUTTO	CENA ZA SZT./ OP. ZBI. NETTO
6	SC34303T	10	15,40 zł	18,95 zł	13,09 zł
6	SC34304T	11	15,40 zł	18,95 zł	13,09 zł
6	SC34305T	12	15,40 zł	18,95 zł	13,09 zł
6	SC34306T	13	15,40 zł	18,95 zł	13,09 zł
6	SC34307T	14	15,40 zł	18,95 zł	13,09 zł
6	SC34308T	15	17,60 zł	21,65 zł	14,96 zł
6	SC34309T	16	17,60 zł	21,65 zł	14,96 zł
6	SC34310T	17	17,60 zł	21,65 zł	14,96 zł
4	SC34311T	18	17,60 zł	21,65 zł	14,96 zł
4	SC34312T	19	17,60 zł	21,65 zł	14,96 zł
4	SC34314T	21	17,60 zł	21,65 zł	14,96 zł
4	SC34315T	22	18,94 zł	23,30 zł	16,11 zł
4	SC34316T	23	18,94 zł	23,30 zł	16,11 zł
4	SC34317T	24	25,47 zł	31,33 zł	21,65 zł
4	SC34320T	27	25,47 zł	31,33 zł	21,65 zł

UWAGA: Używać okularów ochronnych w trakcie pracy z nasadkami udarowymi

UWAGA: Używać okularów ochronnych w trakcie pracy z nasadkami udarowymi



NASADKA 6-KĄTNA UDAROWA DŁUGA CIENKOŚCIENNA 1/2" METRYCZNA

NASADKA UDAROWA 6-KĄTNA 3/8" METRYCZNA

	KOD TOWARU	ROZMIAR	CENA NETTO	CENA BRUTTO	CENA ZA SZT./ OP. ZBI. NETTO
6	SC34403T	10	33,26 zł	40,91 zł	28,28 zł
6	SC34404T	11	33,26 zł	40,91 zł	28,28 zł
6	SC34405T	12	33,26 zł	40,91 zł	28,28 zł
6	SC34406T	13	33,26 zł	40,91 zł	28,28 zł
6	SC34407T	14	33,26 zł	40,91 zł	28,28 zł
6	SC34408T	15	39,98 zł	49,18 zł	33,99 zł
6	SC34409T	16	39,98 zł	49,18 zł	33,99 zł
6	SC34410T	17	39,98 zł	49,18 zł	33,99 zł
6	SC34411T	18	39,98 zł	49,18 zł	33,99 zł
4	SC34412T	19	39,98 zł	49,18 zł	33,99 zł
4	SC34414T	21	46,70 zł	57,45 zł	39,70 zł
4	SC34415T	22	46,70 zł	57,45 zł	39,70 zł
4	SC34417T	24	46,70 zł	57,45 zł	39,70 zł
4	SC34419T	26	49,55 zł	60,95 zł	45,05 zł
4	SC34420T	27	46,70 zł	57,45 zł	39,70 zł

	KOD TOWARU	ROZMIAR	CENA NETTO	CENA BRUTTO	CENA ZA SZT./ OP. ZBI. NETTO
6	ST34201BU	6	9,51 zł	11,70 zł	8,09 zł
6	ST34202SC	7	9,51 zł	11,70 zł	8,09 zł
6	ST34203SC	8	9,51 zł	11,70 zł	8,09 zł
6	SC34204	9	9,51 zł	11,70 zł	8,09 zł
6	ST34205SC	10	9,51 zł	11,70 zł	8,09 zł
6	ST34206SC	11	9,71 zł	11,95 zł	8,25 zł
6	ST34207SC	12	9,71 zł	11,95 zł	8,25 zł
6	ST34208SC	13	9,71 zł	11,95 zł	8,25 zł
6	ST34209SC	14	9,71 zł	11,95 zł	8,25 zł
6	SC34210	15	13,10 zł	16,12 zł	11,14 zł
6	ST34211SC	16	13,10 zł	16,12 zł	11,14 zł
6	ST34212SC	17	13,10 zł	16,12 zł	11,14 zł
6	SC34213	18	13,10 zł	16,12 zł	11,14 zł
6	ST34214SC	19	13,10 zł	16,12 zł	11,14 zł

UWAGA: Używać okularów ochronnych w trakcie pracy z nasadkami udarowymi

UWAGA: Używać okularów ochronnych w trakcie pracy z nasadkami udarowymi



NASADKA 6-KĄTNA UDAROWA DŁUGA 1/2" METRYCZNA

	KOD TOWARU	ROZMIAR	CENA NETTO	CENA BRUTTO	CENA ZA SZT./ OP. ZBI. NETTO
6	ST34403SC	10	22,09 zł	27,17 zł	18,77 zł
6	ST34404SC	11	22,47 zł	27,64 zł	19,10 zł
6	ST34405SC	12	22,47 zł	27,64 zł	19,10 zł
6	ST34406SC	13	22,47 zł	27,64 zł	19,10 zł
6	ST34407SC	14	22,47 zł	27,64 zł	19,10 zł
6	ST34408SC	15	22,47 zł	27,64 zł	19,10 zł
6	ST34409SC	16	22,47 zł	27,64 zł	19,10 zł
6	ST34410SC	17	22,47 zł	27,64 zł	19,10 zł
6	ST34411SC	18	22,47 zł	27,64 zł	19,10 zł
4	ST34412SC	19	30,01 zł	36,91 zł	25,50 zł
4	ST34414SC	21	30,01 zł	36,91 zł	25,50 zł
4	ST34415SC	22	30,01 zł	36,91 zł	25,50 zł
4	ST34417SC	24	34,30 zł	42,19 zł	29,16 zł
4	ST34419SC	26	41,84 zł	51,47 zł	35,57 zł
4	ST34420SC	27	45,70 zł	56,21 zł	38,84 zł
2	ST34422SC	29	49,54 zł	60,93 zł	42,11 zł
2	ST34423SC	30	52,93 zł	65,10 zł	44,99 zł
2	ST34425SC	32	56,77 zł	69,83 zł	48,26 zł

UWAGA: Używać okularów ochronnych w trakcie pracy z nasadkami udarowymi



NASADKA UDAROWA 3/4" DŁUGA METRYCZNA

	KOD TOWARU	ROZMIAR	CENA NETTO	CENA BRUTTO	CENA ZA SZT./ OP. ZBI. NETTO
1	ST34605SC	17	87,23 zł	107,30 zł	74,15 zł
1	ST34607SC	19	87,23 zł	107,30 zł	74,15 zł
1	ST34609SC	21	87,23 zł	107,30 zł	74,15 zł
1	ST34612SC	24	87,23 zł	107,30 zł	74,15 zł
1	ST34615SC	27	90,25 zł	111,00 zł	76,71 zł
1	ST34618SC	30	94,77 zł	116,57 zł	80,56 zł
1	ST34620SC	32	94,77 zł	116,57 zł	80,56 zł
1	ST34622SC	34	102,47 zł	126,04 zł	87,10 zł

UWAGA: Używać okularów ochronnych w trakcie pracy z nasadkami udarowymi



PRZEDŁUŻKA UDAROWA 1/2"

	KOD TOWARU	ROZMIAR	L [mm]	CENA NETTO	CENA BRUTTO
4	ST33911SC	3"	75	23,79 zł	29,27 zł
6	ST34703SC	5"	125	42,39 zł	52,14 zł
6	ST34704SC	6"	150	51,78 zł	63,68 zł
6	ST34705SC	10"	250	54,57 zł	67,12 zł
6	ST34706SC	12"	300	100,53 zł	123,65 zł

UWAGA: Używać okularów ochronnych w trakcie pracy z nasadkami udarowymi



PRZEDŁUŻKA UDAROWA 3/8"

	KOD TOWARU	ROZMIAR	L [mm]	CENA NETTO	CENA BRUTTO
6	ST34701SC	3"	75	24,45 zł	30,08 zł

UWAGA: Używać okularów ochronnych w trakcie pracy z nasadkami udarowymi



NASADKA 6-KĄTNA UDAROWA 1" METRYCZNA

	KOD TOWARU	ROZMIAR	CENA NETTO	CENA BRUTTO	CENA ZA SZT./ OP. ZBI. NETTO
6	GL34805	17	102,29 zł	125,82 zł	92,99 zł
6	GL34807	19	97,42 zł	102,29 zł	92,99 zł
6	GL34809	21	97,42 zł	102,29 zł	92,99 zł
6	GL34822	34	112,10 zł	137,88 zł	101,90 zł
4	ST34824SC	36	100,53 zł	123,65 zł	90,53 zł

UWAGA: Używać okularów ochronnych w trakcie pracy z nasadkami udarowymi



PRZEGUB KULOWY UNIWERSALNY UDAROWY 1/2"

KOD TOWARU	ROZMIAR	CENA NETTO	CENA BRUTTO
6 ST34719SC	1/2"Fx1/2"M	62,71 zł	77,13 zł

UWAGA: Używać okularów ochronnych w trakcie pracy z nasadkami udarowymi



PRZEGUB KULOWY UNIWERSALNY UDAROWY 3/4"

KOD TOWARU	ROZMIAR	CENA NETTO	CENA BRUTTO
6 ST34720SC	3/4"Fx3/4"M	265,92 zł	327,09 zł

UWAGA: Używać okularów ochronnych w trakcie pracy z nasadkami udarowymi



PRZEGUB KULOWY UNIWERSALNY UDAROWY 3/8"

KOD TOWARU	ROZMIAR	CENA NETTO	CENA BRUTTO
6 ST32902	3/8"Fx3/8"M	64,10 zł	78,85 zł

UWAGA: Używać okularów ochronnych w trakcie pracy z nasadkami udarowymi



PRZEDŁUŻKA UDAROWA 3/4"

KOD TOWARU	ROZMIAR	L [mm]	CENA NETTO	CENA BRUTTO
1 ST34712SC	10"	250	154,21 zł	189,68 zł

UWAGA: Używać okularów ochronnych w trakcie pracy z nasadkami udarowymi



ADAPTER UDAROWY 1/2"

KOD TOWARU	ROZMIAR	CENA NETTO	CENA BRUTTO
20 ST34716SC	1/2"Fx3/8"M	23,79 zł	29,27 zł
6 ST34717SC	1/2"Fx3/4"M	56,04 zł	68,93 zł

UWAGA: Używać okularów ochronnych w trakcie pracy z nasadkami udarowymi



ADAPTER UDAROWY 1/4"

KOD TOWARU	ROZMIAR	CENA NETTO	CENA BRUTTO
6 ST34714SC	1/4"Fx3/8"M	24,45 zł	30,08 zł

UWAGA: Używać okularów ochronnych w trakcie pracy z nasadkami udarowymi



ADAPTER UDAROWY 3/8"

KOD TOWARU	ROZMIAR	CENA NETTO	CENA BRUTTO
6 ST34715SC	3/8"Fx1/2"M	32,66 zł	40,17 zł

UWAGA: Używać okularów ochronnych w trakcie pracy z nasadkami udarowymi



ADAPTER UDAROWY 3/4"

KOD TOWARU	ROZMIAR	CENA NETTO	CENA BRUTTO
6 ST34718SC	3/4"Fx1/2"M	80,19 zł	98,63 zł

UWAGA: Używać okularów ochronnych w trakcie pracy z nasadkami udarowymi

KLUCZE NASTAWNE





KLUCZ NASTAWNY

KOD TOWARU	ROZMIAR	L [mm]	ROZSTAW	GR. GŁÓWKI	CENA NETTO	CENA BRUTTO
6 ST47203SC	8"	200	23,8	12,6	56,75 zł	69,81 zł
6 ST47204SC	10"	250	33,3	15,7	66,86 zł	82,24 zł

- Szczęki HEX zaprojektowane w taki sposób aby dokładnie uchwycić śrubę by się nie ślizgała,
- Zwiększony ślimak regulacji rozwarcia szczęk dla lepszej pracy,
- Szeroko rozmiaralne szczęki dla większych zakresów,
- Szeroki uchwyt do poprawy komfortu pracy i lepszej dźwigni.



KLUCZ NASTAWNY Z POWLEKANĄ RĘKOJĘCIĄ

KOD TOWARU	ROZMIAR	L [mm]	ROZSTAW	GR. GŁÓWKI	CENA NETTO	CENA BRUTTO
6 ST47223SC	8"	200	28,5	12	61,67 zł	75,85 zł
6 ST47224SC	10"	250	33,3	14	66,86 zł	82,24 zł
4 ST47225SC	12"	300	38,1	16,5	97,14 zł	119,48 zł
3 ST47226SC	15"	375	42,8	21	134,05 zł	164,89 zł

- Matowe wykończenie
- Zwiększony ślimak regulacji rozwarcia szczęk dla lepszej pracy,
- Powlekany uchwyt dla lepszego i pewniejszego trzymania narzędzia,
- Szeroko rozmiaralne szczęki dla większych zakresów,
- Szeroki uchwyt do poprawy komfortu pracy i lepszej dźwigni.



KLUCZ NASTAWNY Z GRZECHOTKĄ

KOD TOWARU	ROZMIAR	L [mm]	ROZSTAW	GR. GŁÓWKI	CENA NETTO	CENA BRUTTO
6 ST47403	8"	215,2	25	14,5	219,25 zł	269,68 zł

Klucz nastawny z innowacyjną funkcją grzechotki eliminującej konieczność zdejmowania klucza ze śruby

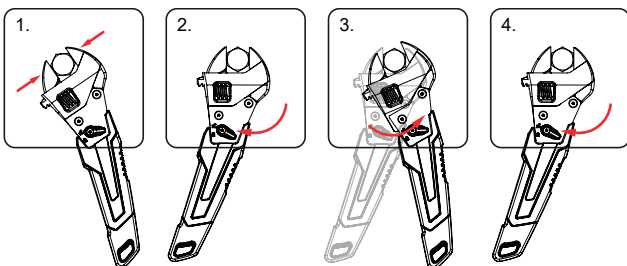

Interaktywne opakowanie, pozwala użytkownikowi sprawdzić działanie klucza przed zakupem poprzez funkcję „Try-Me”



KLUCZ NASTAWNY DO RUR

KOD TOWARU	ROZMIAR	L [mm]	ROZSTAW	GR. GŁÓWKI	CENA NETTO	CENA BRUTTO
6 ST70812ST	8"	200	25	20	46,70 zł	57,45 zł
6 ST70813ST	10"	250	30	30	61,14 zł	75,20 zł
6 ST70814ST	12"	300	40	30	72,51 zł	89,19 zł
6 ST70815ST	14"	350	50	35	82,70 zł	101,72 zł
3 ST70816ST	18"	450	60	38	122,20 zł	150,30 zł
2 ST70817ST	24"	600	75	40	190,04 zł	233,75 zł
1 ST70818ST	36"	900	85	55	433,63 zł	533,36 zł
1 ST70819ST	48"	1200	110	70	752,70 zł	925,82 zł



ZESTAW 2 SZT. KLUCZY NASTAWNYCH SZEROKOSZCZĘKOWYCH

KOD TOWARU	ROZMIAR	L [mm]	GR. GŁÓWKI [mm]	CENA NETTO	CENA BRUTTO
12 ST47130	6" i 10"	150 i 250	11 i 15,5	149,07 zł	183,35 zł

KLUCZE DYNAMOMETRYCZNE

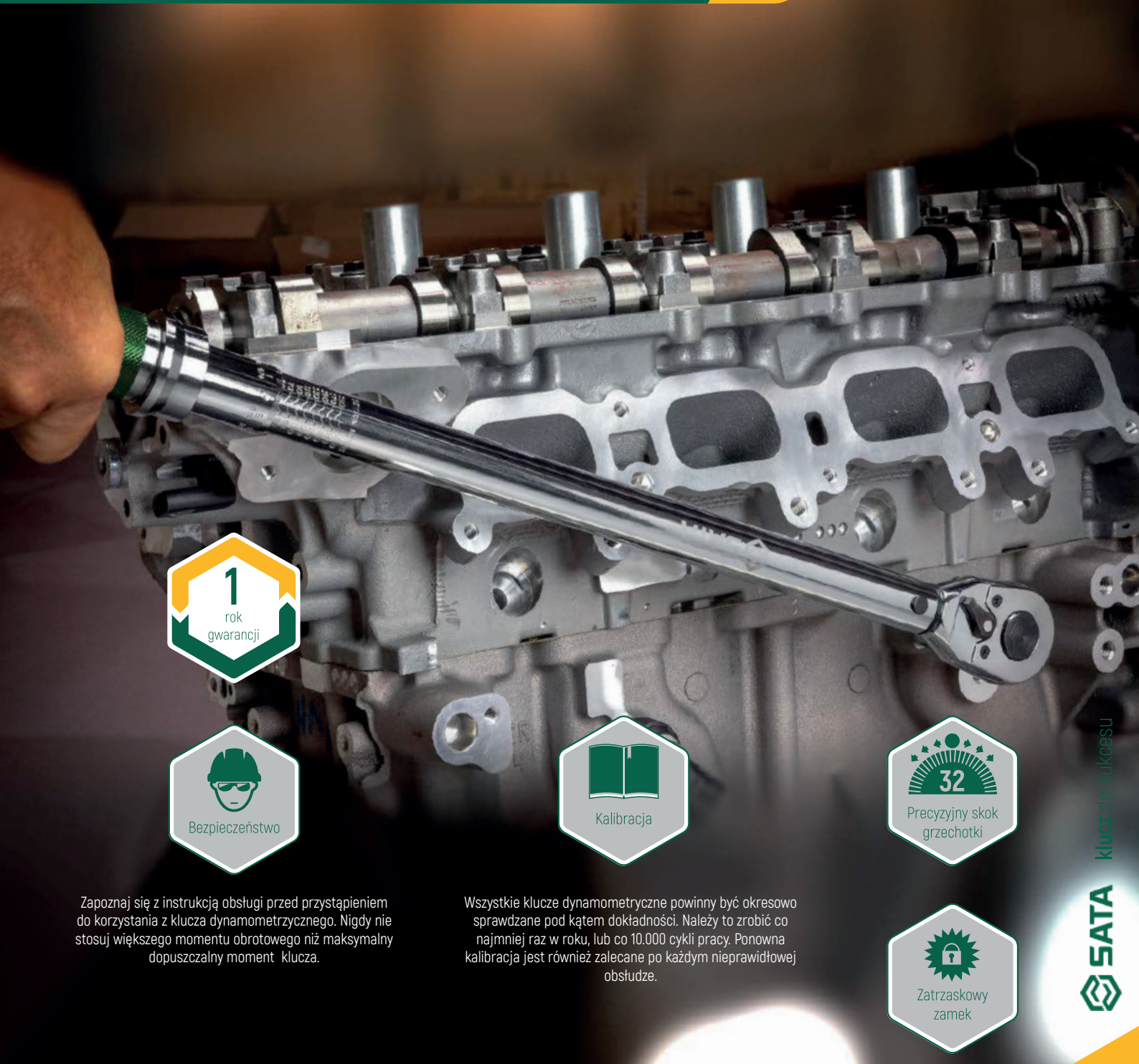

Zapoznaj się z instrukcją obsługi przed przystąpieniem do korzystania z klucza dynamometrycznego. Nigdy nie stosuj większego momentu obrotowego niż maksymalny dopuszczalny moment klucza.

Wszystkie klucze dynamometryczne powinny być okresowo sprawdzane pod kątem dokładności. Należy to zrobić co najmniej raz w roku, lub co 10.000 cykli pracy. Ponowna kalibracja jest również zalecana po każdym nieprawidłowej obsłudze.



KLUCZ DYNAMOMETRYCZNY 1/4"

KOD TOWARU	ROZMIAR	L [mm]	ZAKRES	CENA NETTO	CENA BRUTTO
4 ST96211SC	1/4"	226,0	1-5 Nm	410,61 zł	505,05 zł

Uwaga: Produkt jest narzędziem precyzyjnym i do prawidłowego działania powinien być poddawany okresowej kalibracji.



KLUCZ DYNAMOMETRYCZNY 3/8"

KOD TOWARU	ROZMIAR	L [mm]	ZAKRES	CENA NETTO	CENA BRUTTO
4 ST96212SC	3/8"	257	5-25 Nm	424,65 zł	522,32 zł

Uwaga: Produkt jest narzędziem precyzyjnym i do prawidłowego działania powinien być poddawany okresowej kalibracji.



KLUCZ DYNAMOMETRYCZNY 1/2"

KOD TOWARU	ROZMIAR	L [mm]	ZAKRES	CENA NETTO	CENA BRUTTO
4 ST96311SC	1/2"	455	20-100 Nm	465,36 zł	572,39 zł
2 ST96312SC	1/2"	540,0	40-200 Nm	479,47 zł	589,75 zł
4 ST96313SC	1/2"	603	68-340 Nm	575,21 zł	707,51 zł

Uwaga: Produkt jest narzędziem precyzyjnym i do prawidłowego działania powinien być poddawany okresowej kalibracji.



KLUCZ DYNAMOMETRYCZNY 3/4"

KOD TOWARU	ROZMIAR	L [mm]	ZAKRES	CENA NETTO	CENA BRUTTO
1 ST96411SC	3/4"	650	110-550 Nm	1 376,40 zł	1 692,98 zł
1 ST96412SC	3/4"	1107	160-800 Nm	1 616,03 zł	1 987,72 zł

Uwaga: Produkt jest narzędziem precyzyjnym i do prawidłowego działania powinien być poddawany okresowej kalibracji.



Kalibracja

Wszystkie klucze dynamometryczne powinny być okresowo sprawdzane pod kątem dokładności. Należy to zrobić co najmniej raz w roku, lub co 10.000 cykli pracy. Ponowna kalibracja jest również zalecana po każdym nieprawidłowej obsłudze.



Zapoznaj się z instrukcją obsługi przed przystąpieniem do korzystania z klucza dynamometrycznego. Nigdy nie stosuj większego momentu obrotowego niż maksymalny dopuszczalny moment klucza.



WKREŃTAKI





ZESTAW 6 WKRĘTAKÓW PHILLIPS I PŁASKICH SERIA A

KOD TOWARU	CENA NETTO	CENA BRUTTO
5 ST09303ESJ	125,12 zł	153,90 zł

SLOTTED: 3,2 x 75 mm, 5 x 75 mm, 6 x 100 mm
Phillips: #0 x 75 mm, #1 x 100 mm, #2 x 100 mm



ZESTAW 10 WKRĘTAKÓW PHILLIPS I PŁASKICH SERIA A

KOD TOWARU	CENA NETTO	CENA BRUTTO
4 ST09304ESJ	250,60 zł	308,24 zł

SLOTTED: 5 x 75 mm, 6 x 38 mm, 6 x 100 mm, 6 x 150 mm, 8 x 150 mm
Phillips: #1 x 100 mm, #2 x 38 mm, #2 x 100 mm, #2 x 150 mm, #3 x 150 mm



ZESTAW 8 WKRĘTAKÓW TORX® SERIA A

KOD TOWARU	CENA NETTO	CENA BRUTTO
5 ST09305SJ	187,95 zł	231,18 zł

TORX®: T8 x 75 mm, T10 x 100 mm, T15 x 100 mm, T20 x 100 mm, T25 x 100 mm, T27 x 100 mm, T30 x 100 mm, T40 x 100 mm



ZESTAW 8 WKRĘTAKÓW PHILLIPS I PŁASKICH SERIA A

KOD TOWARU	CENA NETTO	CENA BRUTTO
5 ST09306SJ	187,95 zł	231,18 zł

SLOTTED: 5 x 75 mm, 6 x 38 mm, 6 x 100 mm, 6 x 150 mm
Phillips: #1 x 75 mm, #2 x 38 mm, #2 x 100 mm, #2 x 150 mm



ZESTAW 6 WKRĘTAKÓW PHILLIPS I PŁASKICH SERIA T

KOD TOWARU	CENA NETTO	CENA BRUTTO
6 ST09309SJ	156,53 zł	192,54 zł

SLOTTED: 5 x 75 mm, 5 x 100 mm, 6 x 150 mm
Phillips: #1 x 75 mm, #2 x 100 mm, #2 x 150 mm



ZESTAW 10 WKRĘTAKÓW PHILLIPS I PŁASKIE SERIA T

KOD TOWARU	CENA NETTO	CENA BRUTTO
4 ST09303ME	156,53 zł	192,54 zł

• PHILLIPS #0x75 , #1x75 mm, #2x38 mm, #2x100 mm, #3x150 mm
• SLOTTED 3x75 mm, 5x100 mm, 6x38 mm, 6x150 mm, 8x150 mm



WKREŃTAK PŁASKI DO POBIJANIA SERIA „T”

KOD TOWARU	ROZMIAR	Dł. GROTU [mm]	CAŁ. DŁUGOŚĆ [mm]	UCHWYT [mm]	CENA NETTO	CENA BRUTTO	CENA ZA SZT./OP. ZBI. NETTO
6 ST61603SC	6	100	220	34	25,60 zł	31,49 zł	21,76 zł
6 ST61605SC	6	150	269	34	35,44 zł	43,59 zł	30,12 zł
6 ST61606SC	8	150	280	38	38,65 zł	47,54 zł	32,85 zł
6 ST61607SC	8	200	330	38	41,80 zł	51,41 zł	35,53 zł
6 ST61608SC	8	250	380	38	45,15 zł	55,53 zł	38,38 zł

- Specjalnie zaprojektowana rękojeść z możliwością pobijania,
- Rękojeść oktagonalna dla zwiększenia siły.



WKREŃTAK PHILLIPS DO POBIJANIA SERIA „T”

KOD TOWARU	ROZMIAR	Dł. GROTU [mm]	CAŁ. DŁUGOŚĆ [mm]	UCHWYT [mm]	CENA NETTO	CENA BRUTTO	CENA ZA SZT./OP. ZBI. NETTO
6 ST61703SC	#2	100	220	34	25,60 zł	31,49 zł	21,76 zł
6 ST61705SC	#2	150	269	34	35,44 zł	43,59 zł	30,12 zł
6 ST61706SC	#3	150	280	38	38,65 zł	47,54 zł	32,85 zł
6 ST61707SC	#3	200	330	38	41,80 zł	51,41 zł	35,53 zł
6 ST61708SC	#3	250	380	38	45,15 zł	55,53 zł	38,38 zł

- Specjalnie zaprojektowana rękojeść z możliwością pobijania,
- Rękojeść oktagonalna dla zwiększenia siły.



WKREŃTAK PŁASKI SERIA „T”

KOD TOWARU	ROZMIAR	Dł. GROTU [mm]	CAŁ. DŁUGOŚĆ [mm]	UCHWYT [mm]	CENA NETTO	CENA BRUTTO	CENA ZA SZT./OP. ZBI. NETTO
6 ST63402SC	3,0	75	160	25	12,58 zł	15,47 zł	10,69 zł
6 ST63403SC	3,0	100	185	25	12,78 zł	15,72 zł	10,86 zł
6 ST63404SC	3,0	150	235	25	12,90 zł	15,87 zł	10,97 zł
6 ST63405SC	3,0	200	286	25	13,10 zł	16,12 zł	11,14 zł
6 ST63407SC	5,0	75	180	31	16,50 zł	20,29 zł	14,03 zł
6 ST63408SC	5,0	100	205	31	17,63 zł	21,68 zł	14,98 zł
6 ST63409SC	5,0	150	255	31	18,76 zł	23,08 zł	15,95 zł
6 ST63410SC	5,0	200	305	31	19,82 zł	24,38 zł	16,85 zł
6 ST63411SC	6,0	38	98	37	18,43 zł	22,67 zł	15,67 zł
6 ST63412SC	6,0	100	217	35	19,09 zł	23,48 zł	16,23 zł
6 ST63413SC	6,0	150	267	35	19,82 zł	24,38 zł	16,85 zł
12 ST63414SC	6,0	200	317	35	25,01 zł	30,76 zł	21,26 zł
12 ST63415SC	6,0	250	367	35	25,81 zł	31,75 zł	21,95 zł
6 ST63416SC	8,0	150	276	38	26,48 zł	32,57 zł	22,50 zł
6 ST63417SC	8,0	200	326	38	33,26 zł	40,91 zł	28,28 zł

- Wykonane ze stali stopowej chromowo-wanadowej, w pełni utwardzanej cieplnie dla zapewnienia maksymalnej wytrzymałości i trwałości.
- Końcówka magnetyczna dla większej kontroli. Precyzyjnie wykończona końcówka.
- Ergonomiczny podwójny materiał (PP + TPR) uchwytu dla komfortu i wytrzymałości na oleje i działanie rozpuszczalników.



WKREŃTAK KRZYŻAKOWY PHILLIPS SERIA „T”

KOD TOWARU	ROZMIAR	Dł. GROTU [mm]	CAŁ. DŁUGOŚĆ [mm]	UCHWYT [mm]	CENA NETTO	CENA BRUTTO	CENA ZA SZT./OP. ZBI. NETTO
6 ST63502SC	#0	75	160	25	12,58 zł	15,47 zł	10,69 zł
6 ST63503SC	#0	100	185	25	12,78 zł	15,72 zł	10,86 zł
6 ST63504SC	#0	150	235	25	12,90 zł	15,87 zł	10,97 zł
6 ST63505SC	#0	200	286	25	13,10 zł	16,12 zł	11,14 zł
6 ST63507SC	#1	75	180	31	16,50 zł	20,29 zł	14,03 zł
6 ST63508SC	#1	100	205	31	17,63 zł	21,68 zł	14,98 zł
6 ST63509SC	#1	150	255	31	18,76 zł	23,08 zł	15,44 zł
6 ST63510SC	#1	200	305	31	18,69 zł	22,99 zł	15,89 zł
6 ST63511SC	#2	38	98	37	19,09 zł	23,48 zł	16,23 zł
6 ST63512SC	#2	100	217	35	19,82 zł	24,38 zł	16,85 zł
6 ST63513SC	#2	150	267	35	20,62 zł	25,37 zł	17,54 zł
12 ST63514SC	#2	200	317	35	21,29 zł	26,19 zł	18,09 zł
12 ST63515SC	#2	250	367	35	22,02 zł	27,08 zł	18,72 zł
6 ST63516SC	#3	150	276	38	26,48 zł	32,57 zł	22,50 zł
6 ST63517SC	#3	200	326	38	27,21 zł	33,46 zł	23,13 zł

- Wykonane ze stali stopowej chromowo-wanadowej, w pełni utwardzanej cieplnie dla zapewnienia maksymalnej wytrzymałości i trwałości.
- Końcówka magnetyczna dla większej kontroli. Precyzyjnie wykończona końcówka.
- Ergonomiczny podwójny materiał (PP + TPR) uchwytu dla komfortu i wytrzymałości na oleje i działanie rozpuszczalników.



WKREŃTAK Z WYMIENNYMI KOŃCÓWKAMI DWUSTRONNYMI SERIA „T”

KOD TOWARU	ROZMIAR	DŁ. GROTU [mm]	CAŁ. DŁUGOŚĆ [mm]	UCHWYT [mm]	CENA NETTO	CENA BRUTTO	CENA ZA SZT./OP. ZBI. NETTO
6 ST66202SC	#2&1.2X6.5	38	98	37	19,16 zł	23,57 zł	16,29 zł
6 ST66203SC	#1&1.0X5.5	100	220	35	25,60 zł	31,49 zł	21,76 zł
6 ST66204SC	#2&1.2X6.5	100	220	35	30,68 zł	37,74 zł	26,07 zł
6 ST66205SC	#1&1.0X5.5	150	270	35	31,45 zł	38,68 zł	26,73 zł
6 ST66206SC	#2&1.2X6.5	150	270	35	32,15 zł	39,55 zł	27,33 zł

- Wykonane ze stali stopowej chromowo-wanadowej, w pełni utwardzanej cieplnie dla zapewnienia maksymalnej wytrzymałości i trwałości.
- Końcówka magnetyczna dla większej kontroli. Precyzyjnie wykonana końcówka.
- Ergonomiczny podwójny materiał (PP + TPR) uchwytu dla komfortu i wytrzymałości na oleje i działania rozpuszczalników.

Uwaga: Narzędzie nie jest objęte dożywotnią gwarancją.



WKREŃTAK PŁASKI DŁUGI SERIA „A”

KOD TOWARU	ROZMIAR	DŁ. GROTU [mm]	CAŁ. DŁUGOŚĆ [mm]	UCHWYT [mm]	CENA NETTO	CENA BRUTTO	CENA ZA SZT./OP. ZBI. NETTO
12 ST62202SC	3,2	75	146	23	12,16 zł	14,96 zł	10,33 zł
12 ST62203SC	3,2	100	172	23	12,35 zł	15,19 zł	10,50 zł
6 ST62204SC	3,2	150	221	23	12,47 zł	15,34 zł	10,61 zł
12 ST62205SC	3,2	200	271	23	12,67 zł	15,59 zł	10,77 zł
12 ST62207SC	5,0	75	165	28	15,95 zł	19,62 zł	13,56 zł
6 ST62208SC	5,0	100	190	28	17,04 zł	20,96 zł	14,49 zł
6 ST62209SC	5,0	150	240	28	18,13 zł	22,30 zł	15,41 zł
6 ST62210SC	5,0	200	290	28	19,16 zł	23,57 zł	16,29 zł
6 ST62211SC	6,0	38	99	35	12,67 zł	15,59 zł	10,77 zł
6 ST62212SC	6,0	100	202	32	18,46 zł	22,70 zł	15,69 zł
6 ST62213SC	6,0	150	252	32	19,16 zł	23,57 zł	16,29 zł
6 ST62214SC	6,0	200	312	32	24,18 zł	29,74 zł	20,55 zł
6 ST62215SC	6,0	250	352	32	24,95 zł	30,69 zł	21,21 zł
6 ST62216SC	8,0	150	260	35	25,60 zł	31,49 zł	21,76 zł
12 ST62217SC	8,0	200	312	35	32,15 zł	39,55 zł	27,33 zł

- Wykonane ze stali stopowej chromowo-wanadowej, w pełni utwardzanej cieplnie dla zapewnienia maksymalnej wytrzymałości i trwałości.
- Unikalna konstrukcja i tekstura rękojeści zapewniają że narzędzie nie ślizga się w dłoni.
- Precyzyjnie wykonana końcówka.
- Rękojeść oktagonalna dla zwiększenia siły.



WKREŃTAK PHILLIPS DŁUGI SERIA „A”

KOD TOWARU	ROZMIAR	DŁ. GROTU [mm]	CAŁ. DŁUGOŚĆ [mm]	UCHWYT [mm]	CENA NETTO	CENA BRUTTO	CENA ZA SZT./OP. ZBI. NETTO
6 ST62302SC	#0	75	146	23	12,16 zł	14,96 zł	10,33 zł
6 ST62303SC	#0	100	221	23	12,35 zł	15,19 zł	10,50 zł
6 ST62304SC	#0	150	222	23	12,47 zł	15,34 zł	10,61 zł
12 ST62305SC	#0	200	272	23	12,67 zł	15,59 zł	10,77 zł
6 ST62307SC	#1	75	166	28	15,95 zł	19,62 zł	13,56 zł
6 ST62308SC	#1	100	190	28	17,04 zł	20,96 zł	14,49 zł
6 ST62309SC	#1	150	240	28	17,56 zł	21,59 zł	14,92 zł
6 ST62310SC	#1	200	288	28	18,07 zł	22,23 zł	15,36 zł
6 ST62311SC	#2	38	99	35	18,46 zł	22,70 zł	15,69 zł
6 ST62312SC	#2	100	202	32	19,16 zł	23,57 zł	16,29 zł
6 ST62313SC	#2	150	250	32	19,94 zł	24,53 zł	16,95 zł
6 ST62314SC	#2	200	312	32	20,58 zł	25,31 zł	17,49 zł
6 ST62315SC	#2	250	352	32	21,28 zł	26,18 zł	18,09 zł
6 ST62316SC	#3	150	260	35	25,60 zł	31,49 zł	21,76 zł
6 ST62317SC	#3	200	312	35	26,30 zł	32,35 zł	22,35 zł

- Wykonane ze stali stopowej chromowo-wanadowej, w pełni utwardzanej cieplnie dla zapewnienia maksymalnej wytrzymałości i trwałości.
- Unikalna konstrukcja i tekstura rękojeści zapewniają że narzędzie nie ślizga się w dłoni.
- Precyzyjnie wykonana końcówka.
- Rękojeść oktagonalna dla zwiększenia siły.



WKREŃTAK TORX® DŁUGI SERIA „A”

KOD TOWARU	ROZMIAR	DŁ. GROTU [mm]	CAŁ. DŁUGOŚĆ [mm]	UCHWYT [mm]	CENA NETTO	CENA BRUTTO	CENA ZA SZT./OP. ZBI. NETTO
12 ST61101SC	T10	100	147	28	17,17 zł	21,12 zł	14,58 zł
12 ST61102SC	T15	100	190	28	17,63 zł	21,68 zł	14,98 zł
12 ST61103SC	T20	100	190	28	18,17 zł	22,34 zł	15,44 zł
12 ST61104SC	T25	100	312	32	18,69 zł	22,99 zł	15,89 zł
12 ST61105SC	T27	100	202	32	19,09 zł	23,48 zł	16,23 zł
12 ST61106SC	T30	100	202	32	19,82 zł	24,38 zł	16,85 zł
12 ST61107SC	T40	100	202	32	26,48 zł	32,57 zł	22,50 zł
12 ST61108SC	T8	100	165	23,5	13,10 zł	16,12 zł	11,14 zł

- Wykonane ze stali stopowej chromowo-wanadowej, w pełni utwardzanej cieplnie dla zapewnienia maksymalnej wytrzymałości i trwałości.
- Unikalna konstrukcja i tekstura rękojeści zapewniają że narzędzie nie ślizga się w dłoni.
- Precyzyjnie wykonana końcówka.
- Rękojeść oktagonalna dla zwiększenia siły.



WKREŃTAK MAGNETYCZNY DO KOŃCÓWEK 1/4" BIT

KOD TOWARU	ROZMIAR	DŁ. GROTU [mm]	CAŁ. DŁUGOŚĆ [mm]	UCHWYT [mm]	CENA NETTO	CENA BRUTTO	CENA ZA SZT./OP. ZBI. NETTO
6 ST61002SC	3,0	100	175	21	33,26 zł	40,91 zł	28,28 zł

- Dedykowany dla nasadek BIT 1/4" x
- Namagnetyzowana końcówka dla lepszego trzymania BIT-ów



WKREŃTAK Z NASADKĄ

KOD TOWARU	ROZMIAR [mm]	DŁUGOŚĆ GROTU	CAŁKOWITA DŁUGOŚĆ	UCHWYT	CENA NETTO	CENA BRUTTO
12 ST61503SC	7	75 mm	178 mm	23 mm	28,42 zł	34,96 zł
12 ST61504SC	8	75 mm	178 mm	23 mm	29,39 zł	36,15 zł
12 ST61505SC	9	75 mm	178 mm	23 mm	29,84 zł	36,70 zł
6 ST61506SC	10	75 mm	190 mm	23 mm	30,74 zł	37,82 zł
6 ST61507SC	11	75 mm	190 mm	23 mm	31,45 zł	38,68 zł
6 ST61508SC	12	75 mm	190 mm	23 mm	32,15 zł	39,55 zł

- Narzędziw wykonane z wysokiej klasy stali CRV z magnetyczną końcówką
- Rękojeść wykonana z twardego oraz odpornego na uderzenia materiału



ZESTAW 7 WKREŃTAKÓW PRECYZYJNYCH PHILLIPS I PŁASKICH

KOD TOWARU	CENA NETTO	CENA BRUTTO
6 ST09314SJ	103,60 zł	127,43 zł

- SLOTTED: 1,4 x 50 mm, 2 x 50 mm, 2,4 x 50 mm, 3 x 150 mm
- Phillips: #000 x 40 mm, #00 x 50 mm, #0 x 50 mm



ZESTAW 7 WKREŃTAKÓW PRECYZYJNYCH TORX®

KOD TOWARU	CENA NETTO	CENA BRUTTO
6 ST09315SJ	102,45 zł	126,01 zł

- TORX®: T5 x 50 mm, T6 x 50 mm, T7 x 50 mm, T8 x 50 mm, T9 x 50 mm, T10 x 50 mm, T15 x 50 mm



ZESTAW 9 WKRETAKÓW PRECYZYJNYCH PHILLIPS I PŁASKICH

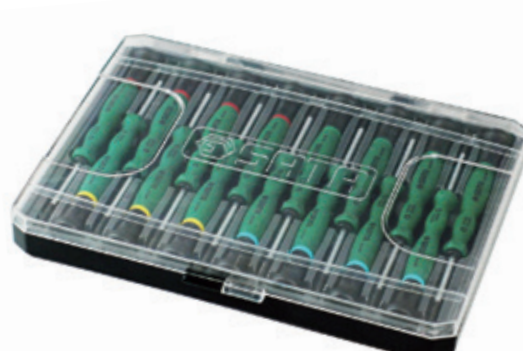

ZESTAW 15 WKRETAKÓW PRECYZYJNYCH PŁASKIE, PHILLIPS, TORX®, HEX

KOD TOWARU	CENA NETTO	CENA BRUTTO
6 ST09316SJ	121,35 zł	149,26 zł

SLOTTED: 1 x 40 mm, 2 x 50 mm, 2,4 x 75 mm, 3 x 75 mm, 4,0 x 100 mm
Phillips: #000 x 40 mm, #00 x 75 mm, #0 x 75 mm, #1 x 100 mm

KOD TOWARU	CENA NETTO	CENA BRUTTO
6 ST09317SJ	194,67 zł	239,44 zł

SLOTTED: 1 x 40 mm, 2 x 50 mm, 3 x 50 mm, 3,5 x 50 mm
Phillips: #000 x 40 mm, #00 x 50 mm, #0 x 50 mm
TORX®: T6 x 50 mm, T8 x 50 mm, T10 x 50 mm, T15 x 50 mm
HEX: 1,5 x 50 mm, 2 x 50 mm, 2,5 x 50 mm, 3 x 50 mm



ZESTAW 60-CZĘŚCIOWY NASADEK ORAZ BITÓW



ZESTAW 80-CZĘŚCIOWY BITÓW 1/4"

KOD TOWARU	CENA NETTO	CENA BRUTTO
6 ST09324SJ	288,80 zł	355,23 zł

14 szt. - Nasadek 6-kątnych 1/4" metrycznych: 3,5 4 4,5 5 5,5 6 7 8 9 10 11 12 13 14 mm
28 szt. - Bitów długość 25 mm 1/4":
Phillips: #0, #1, #2, #3, #4 / Slotted: 3, 4, 5, 5,5, 6, 5 mm / Hex: 2, 2,5, 3, 4, 5, 6 mm
Torx®: T10, T15, T20, T25, T27, T30, T40
Pobijak Torx®: T10, T15, T20, T25, T27, T30, T40
12 szt. - Bitów długość 50 mm 1/4":
Phillips: #1, #2, #3 / Slotted: 4, 5, 5,5, 6, 5 mm / Hex: 4, 5, 6 mm / Torx®: T15, T20, T25

Aksesoria:

- 1 szt. - Adapter bit do nasadek długość 25 mm
- 1 szt. - Adapter do nasadek długość 50 mm
- 1 szt. - Uchwyt magnetyczny bit 60 mm
- 1 szt. - Adapter do bitów
- 1 szt. - Przedłużka elastyczna do nasadek 1/4"
- 1 szt. - Rękojeść z grzechotką do bitów (uchwyt obrotowy do bitów) 1/4"

Uwaga: Narzędzie nie jest objęte dożywotnią gwarancją.

KOD TOWARU	CENA NETTO	CENA BRUTTO
6 ST09326SJ	282,01 zł	346,87 zł

4 szt. - Bitów krzyżowych długości 25 mm: Phillips #0, #1, #2, #3
8 szt. - Bitów 1/4" długości 25 mm: Torx®: T8, T10, T15, T20, T25, T27, T30, T40
8 szt. - Bitów 1/4" z otworem długości 25 mm: Torx®: T8, T10, T15, T20, T25, T27, T30, T40
6 szt. - Bitów 1/4" długości 25 mm: Hex: 2, 2,5, 3, 4, 5, 6 mm
6 szt. - Bitów 1/4" długości 50 mm: Slotted: 3, 4, 5, 5,5, 6, 6,5 mm
4 szt. - Bitów 1/4" długości 50 mm: Phillips: #0, #1, #2, #3
8 szt. - Bitów 1/4" długości 50 mm: Torx®: T8, T10, T15, T20, T25, T27, T30, T40
8 szt. - Bitów 1/4" długości 50 mm: Torx® z pobijakiem: T8, T10, T15, T20, T25, T27, T30, T40
6 szt. - Bitów 1/4" długości 50 mm: Hex: 2, 2,5, 3, 4, 5, 6 mm;
8 szt. - Bitów 1/4" z dwustronnymi końcówkami, długość 65mm: PH1-PH1, PH2-PH2, PH3-PH3, 4,5 mm-PH1;
5,5 mm-PH2, 6,5 mm-PH3, PH1-PH2, PH2-PH3;
3 szt. - Bitów 1/4" z dwustronnymi końcówkami, długość 110mm: PH1-PH1, PH2-PH2, PH3-PH3

Aksesoria:

- 1 szt. - Adapter do nasadek długość 25mm
- 1 szt. - Adapter nasadek długość 25mm
- 1 szt. - Przedłużka elastyczna do nasadek 1/4"
- 1 szt. - Rękojeść do bitów z grzechotką

Uwaga: Narzędzie nie jest objęte dożywotnią gwarancją.



WKREŃTAK Z GRZECHOTKĄ I BITAMI W SASZETCE

	KOD TOWARU	CENA NETTO	CENA BRUTTO
8	ST09341SJ	154,21 zł	189,68 zł

- 1 - Uchwyt typu „T”
- 1 - Przedłużenie 150 mm 1/4" x1/4"
- 1 - Przedłużenie giętkie 150 mm 1/4" x1/4"
- 1 - Adapter do bitów 1/4"
- 20 - Bitów

Uwaga: Narzędzie nie jest objęte dożywotnią gwarancją.



WKREŃTAK Z GRZECHOTKĄ I BITAMI W SASZETCE

	KOD TOWARU	CENA NETTO	CENA BRUTTO
6	ST09343SJ	221,60 zł	272,57 zł

- 1 - Uchwyt wkretakowy
- 1 - Przedłużenie 150 mm 1/4" x1/4"
- 1 - Przedłużenie 43 mm 1/4" x1/4"
- 1 - Przedłużenie 250 mm 1/4" x1/4"
- 1 - Przedłużenie giętkie 150 mm 1/4" x1/4"
- 1 - Adapter do bitów 1/4"
- 20 - Bitów

Uwaga: Narzędzie nie jest objęte dożywotnią gwarancją.



WKREŃTAK UDAROWY Z KOŃCÓWKAMI W ZESTAWIE

	KOD TOWARU	CENA NETTO	CENA BRUTTO	CENA ZA SZT./ OP. ZBI. NETTO
12	ST09602SJ	201,38 zł	247,70 zł	171,17 zł

- 1 - Wkrętak udarowy
- 1 - 1/2" Bit Adapter
- 4 - 5/16" 30L Bit
- Slotted 8.0, 10.0 mm; Phillips #2, #3
- 2 - 5/16" 70L Bit
- Slotted 8.0 mm; Phillips #2

Uwaga: Narzędzie nie jest objęte dożywotnią gwarancją. Ulega zużyciu podczas użytkowania.



WKREŃTAK UDAROWY Z OCHRONNYM UCHWYTEM I KOŃCÓWKAMI W ZESTAWIE

	KOD TOWARU	CENA NETTO	CENA BRUTTO	CENA ZA SZT./ OP. ZBI. NETTO
12	ST09603SJ	201,38 zł	247,70 zł	171,17 zł

- 1 - Wkrętak udarowy z uchwytem ochronnym
- 1 - 1/2" Bit Adapter
- 4 - 5/16" 30L Bit
- Slotted 8.0, 10.0 mm; Phillips #2, #3
- 2 - 5/16" 70L Bit
- Slotted 8.0 mm; Phillips #2



WKREŃTAK Z GRZECHOTKĄ Z WYMIENNYMI KOŃCÓWKAMI 6 W 1

	KOD TOWARU	CENA NETTO	CENA BRUTTO
6	ST09348	66,22 zł	81,45 zł

- płaskie - 4 mm, 5 mm, 6 mm
- Phillips - PH1, PH2, PH3



WKREŃTAK Z GRZECHOTKĄ Z WYMIENNYMI KOŃCÓWKAMI 6 W 1

	KOD TOWARU	CENA NETTO	CENA BRUTTO
6	ST09350	129,58 zł	159,38 zł

- płaskie - 5 mm, 6 mm, 8 mm
- Phillips - PH1, PH2 i PH3
- Torx® T15, T20, T25, T20
- Hex 2,0, 2,5, 3,0, 4,0, 5,0, 6,0 mm

SZCZYPCE, NOŻYCE, NOŻYCZKI, PRZECINAKI



SATA
72203B

NP



- Wykonane ze stali chromowo-niklowej. Daje 30% dłuższą żywotność niż stal CR-V
- Zastosowane dwa rodzaje tworzywa dają lepszy komfort trzymania.
- Antypoślizgowe i odporne na olej.
- Stal odporna na korozję
- Specjalnie zaprojektowane ostrza do cięcia drutu o twardości nawet HRC40

SZCZYPCE Z DŁUGIMI SZCZĘKAMI

KOD TOWARU	ROZMIAR	L [mm]	GRUBOŚĆ SZCZĘK	SZEROKOŚĆ SZCZĘK	CAŁKOWITA SZEROKOŚĆ	CENA NETTO	CENA BRUTTO	MOŻLIWOŚCI CIĘCIA
6 ST70101AST	6"	165	10 mm	20 mm	57 mm	48,75 zł	59,96 zł	Drut miedziany ø2.2 Drut stalowy ø2.0 Drut twardy ø1.6
6 ST70102AST	8"	207	12 mm	22,8 mm	57 mm	54,21 zł	66,68 zł	Drut miedziany ø2.6 Drut stalowy ø2.4 Drut twardy ø2.0



- Wykonane ze stali chromowo-niklowej. Daje 30% dłuższą żywotność niż stal CR-V
- Zastosowane dwa rodzaje tworzywa dają lepszy komfort trzymania.
- Antypoślizgowe i odporne na olej.
- Stal odporna na korozję
- Specjalnie zaprojektowane ostrza do cięcia drutu o twardości nawet HRC40

SZCZYPCE DIAGONALNE TNĄCE BOCZNE

KOD TOWARU	ROZMIAR	L [mm]	GRUBOŚĆ SZCZĘK	SZEROKOŚĆ SZCZĘK	CAŁKOWITA SZEROKOŚĆ	CENA NETTO	CENA BRUTTO	MOŻLIWOŚCI CIĘCIA
6 ST70201AST	5"	131	9,8 mm	17 mm	54 mm	45,15 zł	55,53 zł	Drut miedziany ø2.2 Drut stalowy ø2.0 Drut twardy ø1.6
6 ST70202AST	6"	161	11,2 mm	18,5 mm	57 mm	47,72 zł	58,70 zł	Drut miedziany ø2.6 Drut stalowy ø2.4 Drut twardy ø2.0
6 ST70203AST	7"	187	13,8 mm	30 mm	57 mm	59,75 zł	73,49 zł	Drut miedziany ø2.6 Drut stalowy ø2.4 Drut twardy ø2.0



- Wykonane ze stali chromowo-niklowej. Daje 30% dłuższą żywotność niż stal CR-V
- Zastosowane dwa rodzaje tworzywa dają lepszy komfort trzymania.
- Antypoślizgowe i odporne na olej.
- Stal odporna na korozję
- Specjalnie zaprojektowane ostrza do cięcia drutu o twardości nawet HRC40

KOMBINERKI UNIWERSALNE

KOD TOWARU	ROZMIAR	L [mm]	GRUBOŚĆ SZCZĘK	SZEROKOŚĆ SZCZĘK	CAŁKOWITA SZEROKOŚĆ	CENA NETTO	CENA BRUTTO	MOŻLIWOŚCI CIĘCIA
6 ST70301AST	6"	154	10 mm	23,5 mm	52 mm	53,63 zł	65,97 zł	Drut miedziany ø2.6 Drut stalowy ø2.4 Drut twardy ø2.0
6 ST70302AST	7"	177	10,5 mm	25 mm	55 mm	71,13 zł	87,49 zł	Drut miedziany ø2.6 Drut stalowy ø2.4 Drut twardy ø2.0
6 ST70303AST	8"	208	11,5 mm	28,5 mm	55 mm	78,27 zł	96,27 zł	Drut miedziany ø2.6 Drut stalowy ø2.5 Drut twardy ø2.3



SZCZYPCE DIAGONALNE TNĄCE BOCZNE O DUŻYM PRZEŁOŻENIU

- Wysoki projekt dźwigni zapewnia większą moc cięcia, jednocześnie zmniejszając wysiłek potrzebny do przecinania
- Dwukolorowa, antypoślizgowa rękojeść z tworzywa TPE zapewnia wyjątkowy komfort i przyczepność
- Ostrza cięcia utwardzane laserem tną czysto i pozostają ostre o 50% dłużej
- Jasna powłoka antykorozyjna przedłuża żywotność narzędzi
- Wyprodukowane z chromowo-niklowej stali dla lepszej wytrzymałości i dłuższej żywotności narzędzi.

KOD TOWARU	ROZMIAR	L [mm]	GRUBOŚĆ SZCZĘK	SZEROKOŚĆ SZCZĘK	CAŁKOWITA SZEROKOŚĆ	CENA NETTO	CENA BRUTTO	MOŻLIWOŚCI CIĘCIA
6 ST72302B-02	7"	190	13,8 mm	30 mm	60 mm	105,99 zł	130,36 zł	Drut miedziany \varnothing 2.6 Drut stalowy \varnothing 2.4 Drut twardy \varnothing 2.0



SZCZYPCE NASTAWNE

- Wykonane ze stali chromowo-wanadowej
- A8 styl szczęk - proste

KOD TOWARU	ROZMIAR	L [mm]	GRUBOŚĆ SZCZĘK	SZEROKOŚĆ SZCZĘK	CENA NETTO	CENA BRUTTO	ZAKRES ŚREDNICY RUR
6 ST70411ST	8"	208	10 mm	48 mm	51,64 zł	63,52 zł	4-31 mm
6 ST70412ST	10"	262	11 mm	61 mm	78,00 zł	95,95 zł	5-45 mm
2 ST70413ST	12"	321	12 mm	68 mm	77,69 zł	95,56 zł	5-54 mm
3 ST70414ST	16"	426	17 mm	71 mm	201,16 zł	247,43 zł	10-92 mm



SZCZYPCE REGULOWANE PROSTE DO RUR

- Wykonane ze stali chromowo-wanadowej

KOD TOWARU	ROZMIAR	L [mm]	GRUBOŚĆ SZCZĘK	SZEROKOŚĆ SZCZĘK	SZEROKOŚĆ CAŁKOWITA	CENA NETTO	CENA BRUTTO	ZAKRES ŚREDNICY RUR
6 ST70512ST	8"	208	10,5 mm	31 mm	55 mm	64,63 zł	79,49 zł	6-36 mm



NOŻYCE DO CIĘCIA KABLI I PRZEWODÓW

- Wykonane ze stali chromowo-wanadowej
- do cięcia drutu miedzianego powlekane i niepowlekane

KOD TOWARU	ROZMIAR	L [mm]	CENA NETTO	CENA BRUTTO	ZAKRES ŚREDNICY RUR
6 ST72502ST	8"	200	103,60 zł	127,43 zł	\varnothing 11 mm
6 ST72503ST	10"	250	129,58 zł	159,38 zł	\varnothing 13 mm



NOWOŚĆ

SZCZYPCE TNĄCE CZOŁOWE



ZESTAW 5 CZĘŚCIOWY SZCZYPIC DO PIĘRŚCIENI ZABEZPIECZAJĄCYCH Z WYMIENNYMI KOŃCÓWKAMI

KOD TOWARU	ROZMIAR	SZEROKOŚĆ SZCZĘK	L [mm]	CENA NETTO	CENA BRUTTO
10 ST70601ME	6"	47 mm	158 mm	87,40 zł	107,50 zł
10 ST70602ME	8"	47 mm	199 mm	113,05 zł	139,06 zł

KOD TOWARU	CENA NETTO	CENA BRUTTO
6 ST09251SJ	89,15 zł	109,65 zł

1 szt. - Szczypiec
 2 szt. - Końcówki zakrzywione 45° i 90°
 2 szt. - Końcówki proste 1,4, 2,0 mm

- Ostrza do cięcia o podwyższonej wytrzymałości poddane dodatkowemu hartowaniu indukcyjnemu
- Polerowana głowica odporna na rdzę i korozję
- Profesjonalne, ergonomiczne uchwyty łatwo się czyści



SZCZYPCE DOUBLE-X Z PODWÓJNYM PRZEGUBEM

- Szczypce posiadają podwójny przegub, dzięki czemu nawet przy maksymalnym otwarciu korpus pozostaje wąski
- Doskonałe do pracy w ciasnych i trudno dostępnych miejscach
- Ząbkowane szczęki pozwalają na precyzyjny chwyt
- Dwukolorowy antypoślizgowy uchwyt z TPE zapewni najwyższy komfort pracy
- Zlicowane nity są mocniejsze i mają cieńszy profil
- Narzędzie wykonane ze stali chromowo-wanadowej (Cr-V) dla większej wytrzymałości i trwałości

SZCZYPCE PROSTE 13-1/2" DOUBLE-X Z PODWÓJNYM PRZEGUBEM

KOD TOWARU	ROZMIAR	L [mm]	GRUBOŚĆ SZCZĘK	SZEROKOŚĆ SZCZĘK	CENA NETTO	CENA BRUTTO
3 ST70711ST	13-1/2"	340	10 mm	17 mm	147,46 zł	181,38 zł



SZCZYPCE WYGIĘTE 13-1/2" DOUBLE-X Z PODWÓJNYM PRZEGUBEM

KOD TOWARU	ROZMIAR	L [mm]	GRUBOŚĆ SZCZĘK	SZEROKOŚĆ SZCZĘK	CENA NETTO	CENA BRUTTO
3 ST70721ST	13-1/2"	335	10 mm	17 mm	169,64 zł	208,65 zł





SZCZYPCE MINIATUROWE UNIWERSALNE

- Wykonane ze stali chromowo-niklowej. Daje 30% dłuższą żywotność niż stal CR-V
- Zastosowane dwa rodzaje tworzywa dają lepszy komfort trzymania. Antypoślizgowe i odporne na olej.
- Stal odporna na korozję
- Specjalnie zaprojektowane ostrza do cięcia drutu o twardości nawet HRC40

KOD TOWARU	ROZMIAR	L [mm]	GRUBOŚĆ SZCZĘK	SZEROKOŚĆ SZCZĘK	CAŁKOWITA SZEROKOŚĆ	CENA NETTO	CENA BRUTTO	MOŻLIWOŚCI CIĘCIA		
6 ST70611AST	4"	111,5	6,5 mm	11 mm	11 mm	58,14 zł	71,51 zł	Drut miedziany \varnothing 1.5	Drut stalowy \varnothing 1.3	Drut średniej twardości \varnothing 1.0



SZCZYPCE MINIATUROWE Z DŁUGIMI SZCZĘKAMI

- Wykonane ze stali chromowo-niklowej. Daje 30% dłuższą żywotność niż stal CR-V
- Zastosowane dwa rodzaje tworzywa dają lepszy komfort trzymania. Antypoślizgowe i odporne na olej.
- Stal odporna na korozję
- Specjalnie zaprojektowane ostrza do cięcia drutu o twardości nawet HRC40

KOD TOWARU	ROZMIAR	L [mm]	GRUBOŚĆ SZCZĘK	SZEROKOŚĆ SZCZĘK	CAŁKOWITA SZEROKOŚĆ	CENA NETTO	CENA BRUTTO	MOŻLIWOŚCI CIĘCIA		
6 ST70612AST	5"	123,5	6,5 mm	11 mm	11 mm	51,64 zł	63,52 zł	Drut miedziany \varnothing 1.5	Drut stalowy \varnothing 1.3	Drut średniej twardości \varnothing 1.0



SZCZYPCE MINIATUROWE Z WYGIĘTYMI SZCZĘKAMI

- Wykonane ze stali chromowo-niklowej. Daje 30% dłuższą żywotność niż stal CR-V
- Zastosowane dwa rodzaje tworzywa dają lepszy komfort trzymania. Antypoślizgowe i odporne na olej.
- Stal odporna na korozję
- Specjalnie zaprojektowane ostrza do cięcia drutu o twardości nawet HRC40

KOD TOWARU	ROZMIAR	L [mm]	GRUBOŚĆ SZCZĘK	SZEROKOŚĆ SZCZĘK	CAŁKOWITA SZEROKOŚĆ	CENA NETTO	CENA BRUTTO	MOŻLIWOŚCI CIĘCIA		
6 ST70613AST	5"	123,5	6,5 mm	11 mm	11 mm	45,15 zł	55,53 zł	Drut miedziany \varnothing 1.5	Drut stalowy \varnothing 1.3	Drut średniej twardości \varnothing 1.0



SZCZYPCE MINIATUROWE Z PŁASKIMI SZCZĘKAMI

- Wykonane ze stali chromowo-niklowej. Daje 30% dłuższą żywotność niż stal CR-V
- Zastosowane dwa rodzaje tworzywa dają lepszy komfort trzymania. Antypoślizgowe i odporne na olej.
- Stal odporna na korozję
- Specjalnie zaprojektowane ostrza do cięcia drutu o twardości nawet HRC40

KOD TOWARU	ROZMIAR	L [mm]	GRUBOŚĆ SZCZĘK	SZEROKOŚĆ SZCZĘK	CAŁKOWITA SZEROKOŚĆ	CENA NETTO	CENA BRUTTO	MOŻLIWOŚCI CIĘCIA			
6	ST70614AST	5"	123,5	6,5 mm	11 mm	11 mm	45,15 zł	55,53 zł	Drut miedziany ø1.5	Drut stalowy ø1.3	Drut średniej twardości ø1.0



SZCZYPCE MINIATUROWE DIAGONALNE TNĄCE BOCZNE

- Wykonane ze stali chromowo-niklowej. Daje 30% dłuższą żywotność niż stal CR-V
- Zastosowane dwa rodzaje tworzywa dają lepszy komfort trzymania. Antypoślizgowe i odporne na olej.
- Stal odporna na korozję
- Specjalnie zaprojektowane ostrza do cięcia drutu o twardości nawet HRC40

KOD TOWARU	ROZMIAR	L [mm]	GRUBOŚĆ SZCZĘK	SZEROKOŚĆ SZCZĘK	CAŁKOWITA SZEROKOŚĆ	CENA NETTO	CENA BRUTTO	MOŻLIWOŚCI CIĘCIA			
6	ST70615AST	4"	110,5	6,5 mm	11 mm	11 mm	45,15 zł	55,53 zł	Drut miedziany ø1.5	Drut stalowy ø1.3	Drut średniej twardości ø1.0



SZCZYPCE MINIATUROWE TNĄCE CZOŁOWE

- Wykonane ze stali chromowo-niklowej. Daje 30% dłuższą żywotność niż stal CR-V
- Zastosowane dwa rodzaje tworzywa dają lepszy komfort trzymania. Antypoślizgowe i odporne na olej.
- Stal odporna na korozję
- Specjalnie zaprojektowane ostrza do cięcia drutu o twardości nawet HRC40

KOD TOWARU	ROZMIAR	L [mm]	GRUBOŚĆ SZCZĘK	SZEROKOŚĆ SZCZĘK	CAŁKOWITA SZEROKOŚĆ	CENA NETTO	CENA BRUTTO	MOŻLIWOŚCI CIĘCIA			
6	ST70616AST	4"	103,5	13 mm	16,5 mm	16,5 mm	51,64 zł	63,52 zł	Drut miedziany ø1.5	Drut stalowy ø1.3	Drut średniej twardości ø1.0



SZCZYPCE DIAGONALNE TNĄCE BOCZNE DO TWORZYW SZTUCZNYCH

- Wykonane ze stali chromowo-wanadowej,
- Twardość narzędzia HRC43-48, ostrzy HRC56-62,
- Do cięcia plastiku oraz pokrytych tworzywem kabli,
- Nie stosować do cięcia stali,
- Zamontowana sprężyna powoduje automatyczne rozwarście szczypiec po cięciu.

KOD TOWARU	ROZMIAR	CAŁKOWITA SZEROKOŚĆ	CAŁKOWITA DŁUGOŚĆ	CENA NETTO	CENA BRUTTO	ZAKRES CIĘCIA	
6	ST70642ST	6"	55	161 mm	58,14 zł	71,51 zł	Ø5 mm

Uwaga: Szczypce przeznaczone do cięcia tworzyw sztucznych. Nie używać do cięcia elementów metalowych. Narzędzie nie jest objęte dożywotnią gwarancją.



SZCZYPCE DO PIERŚCIENI ZABEZPIECZAJĄCYCH ZEWNĘTRZNYCH PROSTE

- Wykonane ze stali hartowanej dla większej wytrzymałości
- Oksydowane końcówki odporne na korozję

KOD TOWARU	ROZMIAR	ZAKRES	DŁUGOŚĆ	CENA NETTO	CENA BRUTTO	ZAKRES ŚREDNICY RUR
ST72001ST	7"	19-60	175 mm	76,58 zł	94,19 zł	Ø1.8 mm

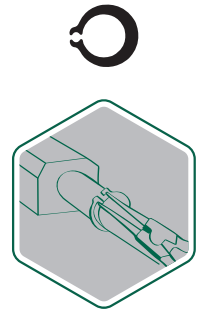

SZCZYPCE DO PIERŚCIENI ZABEZPIECZAJĄCYCH ZEWNĘTRZNYCH ZAKRZYWIONE

- Wykonane ze stali hartowanej dla większej wytrzymałości
- Oksydowane końcówki odporne na korozję

KOD TOWARU	ROZMIAR	ZAKRES	DŁUGOŚĆ	CENA NETTO	CENA BRUTTO	ZAKRES ŚREDNICY RUR
ST72002ST	7"	10-40	175 mm	72,66 zł	89,37 zł	Ø1.8 mm

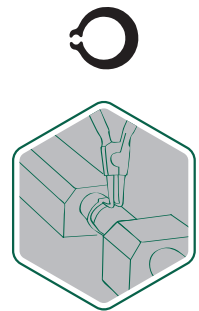

SZCZYPCE DO PIERŚCIENI ZABEZPIECZAJĄCYCH WEWNĘTRZNYCH PROSTE

- Wykonane ze stali hartowanej dla większej wytrzymałości
- Oksydowane końcówki odporne na korozję

KOD TOWARU	ROZMIAR	ZAKRES	DŁUGOŚĆ	CENA NETTO	CENA BRUTTO	ZAKRES ŚREDNICY RUR
ST72004ST	7"	10-65	175 mm	76,58 zł	94,19 zł	Ø1.8 mm

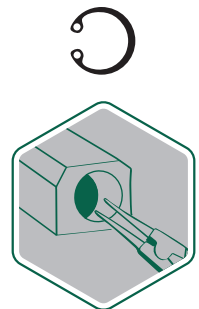

SZCZYPCE DO PIERŚCIENI ZABEZPIECZAJĄCYCH WEWNĘTRZNYCH ZAKRZYWIONE

- Wykonane ze stali hartowanej dla większej wytrzymałości
- Oksydowane końcówki odporne na korozję

KOD TOWARU	ROZMIAR	ZAKRES	DŁUGOŚĆ	CENA NETTO	CENA BRUTTO	ZAKRES ŚREDNICY RUR
ST72005ST	7"	10-40	175 mm	72,66 zł	89,37 zł	Ø1.8 mm

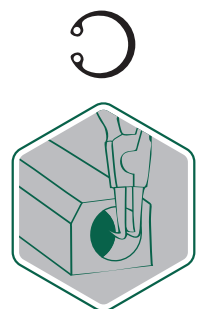



SZCZYPCE PROSTE DO PIERŚCIENI ZABEZPIELAJĄCYCH ZEWNĘTRZNYCH

- Wykonane ze stali hartowanej dla większej wytrzymałości
- Oksydowane końcówki odporne na korozję

KOD TOWARU	ROZMIAR	ZAKRES	DŁUGOŚĆ	CENA NETTO	CENA BRUTTO	ZAKRES ŚREDNICY RUR
6 ST72013ST	9"	32-80	225 mm	45,15 zł	55,53 zł	Ø2.5 mm
6 ST72014ST	13"	65-140	325 mm	68,55 zł	84,32 zł	Ø2.95 mm



SZCZYPCE ZAKRZYWIONE DO PIERŚCIENI ZABEZPIELAJĄCYCH ZEWNĘTRZNYCH

- Wykonane ze stali hartowanej dla większej wytrzymałości
- Oksydowane końcówki odporne na korozję

KOD TOWARU	ROZMIAR	ZAKRES	DŁUGOŚĆ	CENA NETTO	CENA BRUTTO	ZAKRES ŚREDNICY RUR
10 ST72021ST	5"	8-10	125 mm	32,15 zł	39,55 zł	Ø1.25 mm
6 ST72023ST	9"	32-80	225 mm	45,15 zł	55,53 zł	Ø2.15 mm
6 ST72024ST	13"	65-140	325 mm	68,55 zł	84,32 zł	Ø2.95 mm



SZCZYPCE PROSTE DO PIERŚCIENI ZABEZPIELAJĄCYCH WEWNĘTRZNYCH

- Wykonane ze stali hartowanej dla większej wytrzymałości
- Oksydowane końcówki odporne na korozję

KOD TOWARU	ROZMIAR	ZAKRES	DŁUGOŚĆ	CENA NETTO	CENA BRUTTO	ZAKRES ŚREDNICY RUR
6 ST72033ST	9"	32-80	230 mm	45,15 zł	55,53 zł	Ø2.15 mm
6 ST72034ST	13"	80-140	317 mm	68,55 zł	84,32 zł	Ø2.95 mm

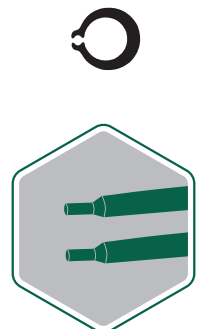

SZCZYPCE ZAKRZYWIONE DO PIERŚCIENI ZABEZPIELAJĄCYCH WEWNĘTRZNYCH

- Wykonane ze stali hartowanej dla większej wytrzymałości
- Oksydowane końcówki odporne na korozję

KOD TOWARU	ROZMIAR	ZAKRES	DŁUGOŚĆ	CENA NETTO	CENA BRUTTO	ZAKRES ŚREDNICY RUR
6 ST72043ST	9"	32-80	215 mm	45,15 zł	55,53 zł	Ø2.15 mm
6 ST72044ST	13"	80-140	297 mm	68,55 zł	84,32 zł	Ø2.95 mm



BEST PLIERS™

ODKRYJ RODZINĘ SZCZYPIEC O DUŻYM PRZEŁOŻENIU

Wprowadzamy na rynek nową linię szczypiec SATA o dużym przełożeniu. Szczypce te zostały starannie zaprojektowane, aby na nowo zdefiniować wydajność cięcia i chwytania.

Niezależnie od tego, czy zdecydujesz się na szczypce uniwersalne, idealne do wielofunkcyjnych zadań, szczypce diagonalne do bezwysiłkowego cięcia, czy szczypce z długimi szczękami do skomplikowanych prac, każdy rodzaj szczypiec wysokowydajnych BEST PLIERS SATA zaprojektowano z myślą o najwyższej wydajności.



Cr Ni

stal chromowo-niklowa



Hartowane laserowo krawędzie tną czysto i dłużej pozostają ostre



Konstrukcja przegubu i dłuższej dźwigni zapewnia większą siłę cięcia



Ergonomiczne uchwyty z otworami do mocowania dla większego komfortu i bezpieczeństwa pracy



SZCZYPCE Z DŁUGIMI SZCZĘKAMI

BEST PLIERS

- Szczypce z długimi szczękami SATA BEST PLIERS umożliwiają skuteczne chwytanie i wyciąganie gwoździ i elementów złącznych. Wykonane z wytrzymałej stali chromowo-niklowej, posiadają krzyżowy układ zębów szczęki zaprojektowany do mocnego chwytania i ciągnięcia.
- Hartowane laserowo krawędzie tnące zapewniają długotrwałą ostrość, a rowek prowadzący umożliwia precyzyjne zaginanie drutu.
- Strefa uchwytu śruby umożliwiająca łatwe obracanie nakrętek i elementów złącznych.
- Szczypce zaprojektowane z myślą o komforcie i bezpieczeństwie podczas pracy, posiadają na szczękach gładką, niebrudzącą powierzchnię chwytaną.

KOD TOWARU	ROZMIAR	CAŁKOWITA DŁUGOŚĆ	CAŁKOWITA SZEROKOŚĆ	GRUBOŚĆ SZCZĘK	CENA NETTO	CENA BRUTTO	MOŻLIWOŚCI CIĘCIA (mm)		
6 ST70121D	6"	170 mm	51.0 mm	10.2 mm (5% cieńsze*)	89,97 zł	110,67 zł	Drut miedziany ø3.0	Drut stal nierdzewna ø2.6	Drut stalowy twardy ø2.0 (do 36% mocniejszy*)
6 ST70122D	8"	220 mm	53.1 mm	11.4 mm (25% cieńsze*)	99,61 zł	122,52 zł	Drut miedziany ø4.0	Drut stalowy ø3.0	Drut stalowy twardy ø3.0 (do 54% mocniejszy*)

* niż porównywalne standardowe szczypce SATA



SZCZYPCE DIAGONALNE O DUŻYM PRZEŁOŻENIU

BEST PLIERS

- Nowe szczypce diagonalne SATA. Laserowo hartowane krawędzie tnące szczypiec umożliwiają czyste cięcie i utrzymują ostrość, podczas gdy zastosowany mechanizm dźwigni znacznie zwiększa siłę cięcia drutów miedzianych, żelaznych i stalowych, nawet o 73% w porównaniu do standardowych szczypiec.
- Smukła główka szczypiec jest do 21% mniejsza niż w wersji standardowej, a 20° kąt nachylenia główki umożliwia cięcie na płasko nawet w ograniczonych przestrzeniach.
- W wersjach 5" i 6" szczypce diagonalne są wyposażone w dodatkowy obszar do zaciskania/chwywania, który zwiększa funkcjonalność narzędzia.
- Wszystkie szczypce o dużym przełożeniu z serii Best Pliers łączą solidną konstrukcję ze stali chromowo-niklowej z komfortem użytkowania.
- Ergonomiczne rękojeści ulepszone o otwory do mocowania, zapewniają większy komfort i bezpieczeństwo podczas użytkowania.

KOD TOWARU	ROZMIAR	CAŁKOWITA DŁUGOŚĆ	CAŁKOWITA SZEROKOŚĆ	GRUBOŚĆ SZCZĘK	CENA NETTO	CENA BRUTTO	MOŻLIWOŚCI CIĘCIA (mm)		
6 ST70221D	5"	145 mm	51.0 mm	9.8 mm	86,75 zł	106,70 zł	Drut miedziany ø3.0	Drut stal nierdzewna ø3.0	Drut stalowy twardy ø2.3 (do 50% mocniejszy*)
6 ST70222D	6"	170 mm	54.9 mm	10.2 mm (10% cieńsze*)	93,19 zł	114,62 zł	Drut miedziany ø4.0	Drut stal nierdzewna ø4.0	Drut stalowy twardy ø3.0 (do 67% mocniejszy*)
6 ST70223D	7"	195 mm	55.8 mm	11.4 mm (21% cieńsze*)	99,61 zł	122,52 zł	Drut miedziany ø4.5	Drut stalowy ø4.0	Drut stalowy twardy ø3.0 (do 73% mocniejszy*)

* niż porównywalne standardowe szczypce SATA



SZCZYPCE UNIWERSALNE O DUŻYM PRZEŁOŻENIU

BEST PLIERS

- Nowa rodzina szczypiec uniwersalnych charakteryzuje się trwałymi, laserowo hartowanymi krawędziami tnącymi, które zapewniają czystsze cięcia i dłużej pozostają ostre, ząbkowanymi szczękami zwiększającymi przenoszenie momentu obrotowego oraz przegubem o dużym przełożeniu zwiększającym siłę cięcia nawet o 73% w porównaniu do standardowych szczypiec.
- Wykonane z wysokiej jakości stali chromowo-niklowej zapewniając zarówno trwałość jak i wytrzymałość narzędzia.

KOD TOWARU	ROZMIAR	CAŁKOWITA DŁUGOŚĆ	CAŁKOWITA SZEROKOŚĆ	GRUBOŚĆ SZCZĘK	CENA NETTO	CENA BRUTTO	MOŻLIWOŚCI CIĘCIA (mm)		
6 ST70321D	6"	175 mm	55.1 mm	9.8 mm	86,75 zł	106,70 zł	Drut miedziany ø4.0	Drut stal nierdzewna ø4.0	Drut stalowy twardy ø3.0 (do 67% mocniejszy*)
6 ST70322D	7"	195 mm	53.9 mm	11.4 mm	93,19 zł	114,62 zł	Drut miedziany ø4.5	Drut stal nierdzewna ø4.0	Drut stalowy twardy ø3.0 (do 73% mocniejszy*)
6 ST70323D	8"	225 mm	55.2 mm	12.7 mm	99,61 zł	122,52 zł	Drut miedziany ø4.5	Drut stalowy ø4.0	Drut stalowy twardy ø3.0 (do 73% mocniejszy*)

* niż porównywalne standardowe szczypce SATA

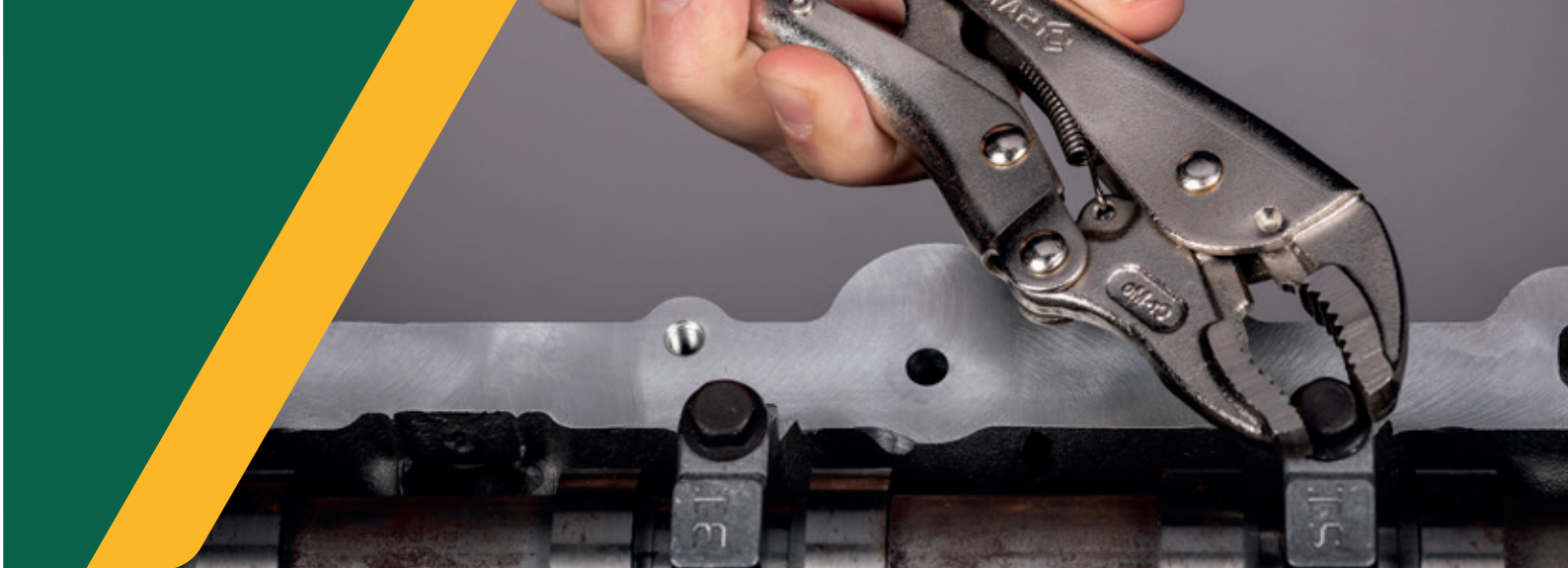

SZCZYPCE ZACISKOWE SAMOBLOKUJĄCE ZE SZCZĘKAMI ZAKRZYWIONYMI

- Wykonane ze stali chromowo-molibdenowej (CrMo) dla wyjątkowej wytrzymałości i trwałości
- Szczęki z ząbkami dla lepszego trzymania,
- Niklowane wykończenie dla ochrony przed korozją,
- Wszechstronne zakrzywione szczęki wyposażone w przecinak drutu.

KOD TOWARU	ROZMIAR	L [mm]	GRUBOŚĆ SZCZĘK	SZEROKOŚĆ SZCZĘK	CAŁKOWITA SZEROKOŚĆ	CENA NETTO	CENA BRUTTO	MAKSYMALNE ROZWARCIE SZCZĘK	
6	ST71102ST	7"	180	7,1 mm	50,8 mm	60 mm	66,16 zł	81,38 zł	42 mm
6	ST71103ST	10"	210	9,7 mm	66,8 mm	65 mm	80,93 zł	99,55 zł	48 mm



SZCZYPCE ZACISKOWE SAMOBLOKUJĄCE ZE SZCZĘKAMI PROSTYMI

- Wykonane ze stali chromowo-molibdenowej (CrMo) dla wyjątkowej wytrzymałości i trwałości
- Szczęki z ząbkami dla lepszego trzymania,
- Niklowane wykończenie dla ochrony przed korozją,
- Wszechstronne zakrzywione szczęki wyposażone w przecinak drutu.

KOD TOWARU	ROZMIAR	L [mm]	GRUBOŚĆ SZCZĘK	SZEROKOŚĆ SZCZĘK	CAŁKOWITA SZEROKOŚĆ	CENA NETTO	CENA BRUTTO	MAKSYMALNE ROZWARCIE SZCZĘK	
6	ST71202ST	7"	180	11,2mm	57,2 mm	60 mm	74,67 zł	91,84 zł	40 mm
6	ST71203ST	10"	230	16,0mm	66,8 mm	65 mm	91,00 zł	111,93 zł	46 mm



SZCZYPCE ZACISKOWE SAMOBLOKUJĄCE ZE SZCZĘKAMI PROSTYMI DŁUGIE

- Wykonane ze stali chromowo-molibdenowej (CrMo) dla wyjątkowej wytrzymałości i trwałości
- Szczęki z ząbkami dla lepszego trzymania,
- Niklowane wykończenie dla ochrony przed korozją,
- Wszechstronne zakrzywione szczęki wyposażone w przecinak drutu.

KOD TOWARU	ROZMIAR	L [mm]	GRUBOŚĆ SZCZĘK	SZEROKOŚĆ SZCZĘK	CAŁKOWITA SZEROKOŚĆ	CENA NETTO	CENA BRUTTO	MAKSYMALNE ROZWARCIE SZCZĘK	MAKSYMALNY ZAKRES CIĘCIA	
6	ST71301ST	6"	155	4,1 mm	39,6 mm	40 mm	71,13 zł	87,49 zł	7 mm	50 mm
6	ST71302ST	9"	215	4,8 mm	50,8 mm	50 mm	77,69 zł	95,56 zł	23 mm	79 mm



SZCZYPCE ZACISKOWE SAMOBLOKUJĄCE BLACHARSKIE TYP W

- Wykonane ze stali chromowo-molibdenowej [CrMo] dla wyjątkowej wytrzymałości i trwałości
- Niklowane wykończenie dla ochrony przed korozją,

KOD TOWARU	ROZMIAR	L [mm]	GRUBOŚĆ SZCZĘK	SZEROKOŚĆ SZCZĘK	CAŁKOWITA SZEROKOŚĆ	CENA NETTO	CENA BRUTTO	MAKSYMALNE ROZWARCIE SZCZĘK	GŁĘBOKOŚĆ
ST71401SC	9"	198	79,5mm	68,7mm	80 mm	97,18 zł	119,53 zł	68 mm	70 mm



SZCZYPCE ZACISKOWE SAMOBLOKUJĄCE BLACHARSKIE

- Wykonane ze stali chromowo-molibdenowej [CrMo] dla wyjątkowej wytrzymałości i trwałości
- Niklowane wykończenie dla ochrony przed korozją,

KOD TOWARU	ROZMIAR	L [mm]	GRUBOŚĆ SZCZĘK	SZEROKOŚĆ SZCZĘK	CAŁKOWITA SZEROKOŚĆ	CENA NETTO	CENA BRUTTO	MAKSYMALNE ROZWARCIE SZCZĘK	GŁĘBOKOŚĆ
ST71501SC	8"	225	79,5mm	57,2mm	70 mm	77,69 zł	95,56 zł	42 mm	78,5 mm



SZCZYPCE ZACISKOWE SAMOBLOKUJĄCE (BLACHARSKIE TYPU C)

- Wykonane ze stali chromowo-molibdenowej [CrMo] dla wyjątkowej wytrzymałości i trwałości
- Niklowane wykończenie dla ochrony przed korozją,

KOD TOWARU	ROZMIAR	L [mm]	GRUBOŚĆ SZCZĘK	SZEROKOŚĆ SZCZĘK	CAŁKOWITA SZEROKOŚĆ	CENA NETTO	CENA BRUTTO	MAKSYMALNE ROZWARCIE SZCZĘK	GŁĘBOKOŚĆ
ST71601SC	11"	280	12,7mm	139,7mm	135 mm	114,32 zł	140,62 zł	93 mm	78 mm



SZCZYPCE ZACISKOWE SAMOBLOKUJĄCE Z ŁAŃCUCHEM

- Wykonane ze stali chromowo-molibdenowej [CrMo] dla wyjątkowej wytrzymałości i trwałości
- Niklowane wykończenie dla ochrony przed korozją,

KOD TOWARU	ROZMIAR	L [mm]	GRUBOŚĆ SZCZĘK	SZEROKOŚĆ SZCZĘK	CAŁKOWITA SZEROKOŚĆ	CENA NETTO	CENA BRUTTO	DŁUGOŚĆ ŁAŃCUCHA
ST71701SC	19"	213	5,8 mm	60,7 mm	60 mm	110,10 zł	135,43 zł	485 mm



SZCZYPCE DO ZACISKANIA KABLI W ZŁĄCZACH D-SUB

- Dokładne cięcie izolowanej powierzchni bez uszkodzenia przewodu wewnętrznego,
- Blokada rozwarcia dla lepszego przechowywania,
- Uchwyt z włókna szklanego dla komfortowego używania
- Wykonane ze stali węglowej

	KOD TOWARU	ROZMIAR	L [mm]	SZEROKOŚĆ SZCZĘK	CENA NETTO	CENA BRUTTO	AWG	ZAKRES IZOLACJI
4	ST91101	8"	204	67mm	318,14 zł	391,31 zł	30-24	0.05-0,25 mm ²
							22-18	0.5-1 mm ²

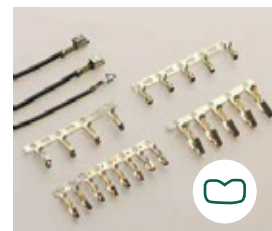

SZCZYPCE DO ZACISKANIA KOŃCÓWEK KABLOWYCH

- Dokładne cięcie izolowanej powierzchni bez uszkodzenia przewodu wewnętrznego,
- Blokada rozwarcia dla lepszego przechowywania,
- Uchwyt z włókna szklanego dla komfortowego używania
- Wykonane ze stali węglowej

	KOD TOWARU	ROZMIAR	L [mm]	SZEROKOŚĆ SZCZĘK	CENA NETTO	CENA BRUTTO	AWG	ZAKRES IZOLACJI
6	ST91105ST	9"	240	67mm	318,14 zł	391,31 zł	22-18	0.5-1 mm ²
							16-14	1.1-2.5 mm ²
							12-10	4-6 mm ²

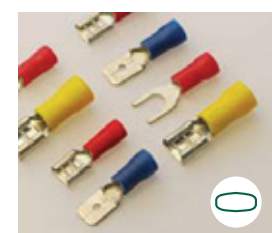



SZCZYPCE DO ZACISKANIA KOŃCÓWEK KABLOWYCH

- Dokładne cięcie izolowanej powierzchni bez uszkodzenia przewodu wewnętrznego,
- Blokada rozwarcia dla lepszego przechowywania,
- Uchwyt z włókna szklanego dla komfortowego używania
- Wykonane ze stali węglowej

KOD TOWARU	ROZMIAR	L [mm]	SZEROKOŚĆ SZCZĘK	CENA NETTO	CENA BRUTTO	AWG	ZAKRES IZOLACJI	
6	ST91106ST	10-1/4"	262	76mm	272,61 zł	335,31 zł	22-18	0.5-1 mm ²
						16-14	1.1-2.5 mm ²	
						12-10	4-6 mm ²	
						8-6	10 mm ²	



SZCZYPCE DO ZACISKANIA KOŃCÓWEK KABLOWYCH

- Dokładne cięcie izolowanej powierzchni bez uszkodzenia przewodu wewnętrznego,
- Blokada rozwarcia dla lepszego przechowywania,
- Uchwyt z włókna szklanego dla komfortowego używania
- Wykonane ze stali węglowej

KOD TOWARU	ROZMIAR	L [mm]	SZEROKOŚĆ SZCZĘK	CENA NETTO	CENA BRUTTO	AWG	ZAKRES IZOLACJI	
6	ST91107ST	9"	228	67mm	318,14 zł	391,31 zł	22-18	0.5-1 mm ²
						16-14	1.1-2.5 mm ²	
						12-10	4-6 mm ²	

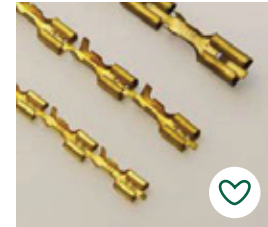

SZCZYPCE DO ZDEJMOWANIA IZOLACJI

- Narzędzie do ściągania izolacji z obcinakiem
- Dokładne cięcie izolowanej powierzchni bez uszkodzenia przewodu wewnętrznego
- Uchwyt z tworzywa zwiększają komfort używania i utrzymania w czystości
- Blokada rozwarcia dla lepszego przechowywania
- Wykonane ze stali węglowej

KOD TOWARU	ROZMIAR	L [mm]	GRUBOŚĆ SZCZĘK	SZEROKOŚĆ SZCZĘK	CAŁKOWITA SZEROKOŚĆ	CENA NETTO	CENA BRUTTO	AVG	ZAKRES IZOLACJI	
6	ST91202ST	7"	183	7,5mm	60mm	77 mm	84,18 zł	103,54 zł	20-30	0.52-0.05 mm ²



NOWOŚĆ



NOŻYCE DO CIĘCIA BLACHY – LEWE

- Tnie proste linie i lewe łuki
- Tnie do 1,2 mm blachę zimnowalcowaną (0,8 mm blachę ze stali nierdzewnej)
- Konstrukcja z podwójną dźwignią zapewnia lepszą siłę cięcia
- Automatyczny zatrząsk
- Ząbkowane ostrza dla czystszych cięć
- Antypoślizgowe uchwyty

	KOD TOWARU	ROZMIAR	DŁUGOŚĆ OSTRZA	CAŁKOWITA DŁUGOŚĆ	CAŁKOWITA SZEROKOŚĆ	CENA NETTO	CENA BRUTTO
6	ST93101G	10"	40 mm	250 mm	90 mm	71,32 zł	87,72 zł

Uwaga: Narzędzie nie jest objęte dożywotnią gwarancją.



NOWOŚĆ



NOŻYCE DO CIĘCIA BLACHY – PRAWIE

- Tnie proste linie i prawe łuki
- Tnie do 1,2 mm blachę zimnowalcowaną (0,8 mm blachę ze stali nierdzewnej)
- Konstrukcja z podwójną dźwignią zapewnia lepszą siłę cięcia
- Automatyczny zatrząsk
- Ząbkowane ostrza dla czystszych cięć
- Antypoślizgowe uchwyty

	KOD TOWARU	ROZMIAR	DŁUGOŚĆ OSTRZA	CAŁKOWITA DŁUGOŚĆ	CAŁKOWITA SZEROKOŚĆ	CENA NETTO	CENA BRUTTO
6	ST93102G	10"	40 mm	250 mm	90 mm	71,32 zł	87,72 zł

Uwaga: Narzędzie nie jest objęte dożywotnią gwarancją.



NOŻYCE DO CIĘCIA BLACHY – PROSTE



- Tnie proste linie
- Tnie do 1,2 mm blachę zimnowalcowaną (0,8 mm blachę ze stali nierdzewnej)
- Konstrukcja z podwójną dźwignią zapewnia lepszą siłę cięcia
- Automatyczny zatrask
- Ząbkowane ostrza dla czystszych cięć
- Antypoślizgowe uchwyty

KOD TOWARU	ROZMIAR	DŁUGOŚĆ OSTRZA	CAŁKOWITA DŁUGOŚĆ	CAŁKOWITA SZEROKOŚĆ	CENA NETTO	CENA BRUTTO
ST93103G	10"	40 mm	250 mm	90 mm	71,32 zł	87,72 zł

Uwaga: Narzędzie nie jest objęte dożywotnią gwarancją.

NOŻYCE DO CIĘCIA ŚRUB



- Do cięcia miękkiego, średniej twardości i twardego materiału,
- Wykonane z precyzyjnej stali stopowej, szczęki z centrycznym cięciem

KOD TOWARU	ROZMIAR	L [mm]	CAŁKOWITA SZEROKOŚĆ	CENA NETTO	CENA BRUTTO	MOŻLIWOŚCI CIĘCIA
ST93501SC	8"	212,5	63,5 mm	64,63 zł	79,49 zł	Stal niskowęglowa $\varnothing 3.17$ (1,8") Stal średniowęglowa $\varnothing 3.17$ (1,8")

Uwaga: Nie ciąć średniej lub wysoko węglowej stali HRC>35. Nie skręcać i podwierać za pomocą narzędzia. Narzędzie nie jest objęte dożywotnią gwarancją.



NOŻYCE DO CIĘCIA ŚRUB



- Umożliwia regulację szczęki w celu lepszego cięcia w zależności od materiału
- Uchwyty rurowe ze stali nierdzewnej. Większa wytrzymałość, mniejsza waga
- Ergonomiczny gumowy uchwyt dla lepszego chwytu

KOD TOWARU	ROZMIAR	L [mm]	CAŁKOWITA SZEROKOŚĆ	CENA NETTO	CENA BRUTTO	MOŻLIWOŚCI CIĘCIA
ST93502ST	12"	325	139 mm	116,59 zł	143,41 zł	Stal niskowęglowa $\varnothing 5$ (3/16") Stal średniowęglowa $\varnothing 4$ (5/12")
ST93505ST	24"	634	160 mm	214,22 zł	263,49 zł	Stal niskowęglowa $\varnothing 10$ (3/8") Stal średniowęglowa $\varnothing 8$ (5/16")

Uwaga: Nie ciąć średniej lub wysoko węglowej stali HRC>35. Nie skręcać i podwierać za pomocą narzędzia.



NOWOŚĆ



NOŻYCE DLA ELEKTRYKÓW

- Nożyce z ostrymi i wytrzymałymi ostrzami
- Specjalny antypoślizgowy rowek zapobiega wyslizgiwaniu się podczas cięcia drutu
- Krawędź tnąca o małym kącie do cięcia twardych przedmiotów
- Sprężynowe wspomaganie minimalizuje zmęczenie dłoni
- Regulowany przegub śrubowy ułatwia konserwację
- Trwały dwukolorowy uchwyt zapewnia wygodę, kontrolę i zapobiega wyslizgiwaniu się
- Używany do cięcia 4-żyłowego kabla miedzianego, miękkiego drutu, skóry, kartonu, plastikowej płyty, cienkiej blachy aluminiowej i innych materiałów

	KOD TOWARU	ROZMIAR	CAŁKOWITA DŁUGOŚĆ	CENA NETTO	CENA BRUTTO
10	ST93105	7"	180 mm	56,83 zł	69,90 zł

Uwaga: Narzędzie nie jest objęte dożywotnią gwarancją.



NOWOŚĆ



NOŻYCE UNIWERSALNE, PROSTE OSTRZA

- Nożyce z ostrymi i wytrzymałymi ostrzami
- Zaprojektowane z krawędzią tnącą o małym kącie do cięcia twardych przedmiotów
- Sprężynowe wspomaganie minimalizuje zmęczenie dłoni
- Regulowany przegub śrubowy ułatwia konserwację
- Zoptymalizowane punkty styku dłoni i palców w uchwycie aby zmaksymalizować dopasowanie, kontrolę i ergonomię użytkownika
- Używany do cięcia 4-żyłowego kabla miedzianego, miękkiego drutu, skóry, tektury, płyt z tworzyw sztucznych, cienkich blach aluminiowych i innych materiałów

	KOD TOWARU	ROZMIAR	CAŁKOWITA DŁUGOŚĆ	CENA NETTO	CENA BRUTTO
10	ST93106	8"	200 mm	62,81 zł	77,26 zł

Uwaga: Narzędzie nie jest objęte dożywotnią gwarancją.



NOŻYCE UNIWERSALNE, ZAKRZYWIONE OSTRZA

- Nożyce z ostrymi i trwałymi ostrzami o ultra wykończeniu
- Zaprojektowane z krawędzią tnącą o małym kącie do cięcia twardych przedmiotów
- Sprężynowe wspomaganie minimalizuje zmęczenie dłoni
- Regulowany przegub śrubowy ułatwia konserwację
- Zoptymalizowane punkty styku dłoni i palców w uchwycie aby zmaksymalizować dopasowanie, kontrolę i ergonomię użytkownika
- Używany do cięcia 4-żyłowego kabla miedzianego, miękkiego drutu, skóry, tektury, płyt z tworzyw sztucznych, cienkich blach aluminiowych i innych materiałów

KOD TOWARU	ROZMIAR	CAŁKOWITA DŁUGOŚĆ	CENA NETTO	CENA BRUTTO
10 ST93107	7"	180 mm	81,53 zł	100,28 zł

Uwaga: Narzędzie nie jest objęte dożywotnią gwarancją.



NOŻYCE DO KABLI KONCENTRYCZNYCH

- Nożyce/obcinak do kabli koncentrycznych
- Z ostrymi i wytrzymałymi ostrzami
- Zoptymalizowany kąt ostrza zapewnia precyzyjne cięcie
- Sprężynowe wspomaganie minimalizuje zmęczenie dłoni
- Regulowany przegub śrubowy ułatwia konserwację narzędzia
- Zoptymalizowane punkty styku dłoni i palców w uchwycie aby zmaksymalizować dopasowanie, kontrolę i ergonomię użytkownika
- Używany do cięcia miedzi, kabli aluminiowych o średnicy do 10 mm i innych materiałów

KOD TOWARU	ROZMIAR	CAŁKOWITA DŁUGOŚĆ	CENA NETTO	CENA BRUTTO
10 ST93108	7"	180 mm	59,82 zł	73,58 zł

Uwaga: Narzędzie nie jest objęte dożywotnią gwarancją.



NOŻYCE DO KABLI

- Nożyce /obcinak do kabli o dużej wytrzymałości.
- Z ostrymi i wytrzymałymi ostrzami .
- Zoptymalizowany kąt ostrza zapewnia precyzyjne cięcie.
- Sprężynowe wspomaganie minimalizuje zmęczenie dłoni.
- Regulowany przegub śrubowy ułatwia konserwację narzędzia.
- Zoptymalizowane punkty styku dłoni i palców w uchwycie, aby zmaksymalizować dopasowanie, kontrolę i ergonomię użytkownika.
- Używany do cięcia miedzi, kabli aluminiowych o średnicy do 16 mm i innych materiałów.

KOD TOWARU	ROZMIAR	CAŁKOWITA DŁUGOŚĆ	CENA NETTO	CENA BRUTTO
10 ST93109	7"	180 mm	68,80 zł	84,62 zł

Uwaga: Narzędzie nie jest objęte dożywotnią gwarancją.



NOWOŚĆ



- Nożyce z ostrymi i trwałymi ostrzami o ultra wykończeniu
- Zoptymalizowany kąt ostrza zapewnia precyzyjne cięcie
- Sprężynowe wspomaganie minimalizuje zmęczenie dłoni
- Zoptymalizowane punkty styku dłoni i palców w uchwycie aby zmaksymalizować dopasowanie, kontrolę i ergonomię użytkownika
- Używane do cięcia 4-żyłowych kabli miedzianych, miękkiego drutu o średnicy do 0,5 mm i innych materiałów

NOŻYCE DO CIĘCIA UKOŚNEGO

KOD TOWARU	ROZMIAR	CAŁKOWITA DŁUGOŚĆ	CENA NETTO	CENA BRUTTO
10 ST93110	7"	180 mm	62,81 zł	77,26 zł

Uwaga: Narzędzie nie jest objęte dożywotnią gwarancją.



NOWOŚĆ



- Nożyczki antypoślizgowe z ostrymi i wytrzymałymi ostrzami
- Zoptymalizowany kąt ostrza zapewnia precyzyjne cięcie
- Sprężynowe wspomaganie minimalizuje zmęczenie dłoni
- Dwukolorowy antypoślizgowy uchwyt TPE zapewnia najwyższy komfort i przyczepność
- Używany do cięcia tkanin keвлarowych, drutu miedzianego, skóry, kartonu, plastiku, cienkiej blachy aluminiowej, miękkiego drutu i innych materiałów.

NOŻYCE ANTYPOŚLIZGOWE

KOD TOWARU	ROZMIAR	CAŁKOWITA DŁUGOŚĆ	CENA NETTO	CENA BRUTTO
10 ST93121	8"	200 mm	89,75 zł	110,40 zł

Uwaga: Narzędzie nie jest objęte dożywotnią gwarancją.



NOWOŚĆ



- Wytrzymałe ostrza z najwyższej jakości stali nierdzewnej
- Trwała rękojeść ze stopu cynku została zaprojektowana w taki sposób, aby wygodnie dopasować się do dłoni użytkownika.
- Długie ostrze maksymalizuje siłę cięcia
- Uchwyty łatwe do utrzymania w czystości
- Używane do cięcia metali lekkich, winylu, plastiku, skóry, papieru, gumy i innych materiałów.

NOŻYCKI ZE STALI NIERDZEWNEJ

KOD TOWARU	ROZMIAR	CAŁKOWITA DŁUGOŚĆ	CENA NETTO	CENA BRUTTO
12 ST93122	7"	180 mm	47,84 zł	58,84 zł

Uwaga: Narzędzie nie jest objęte dożywotnią gwarancją.



- Uniwersalne, wydajne nożyczki dla elektryków
- Precyzyjnie szlifowane ostrza zapewniają ostrzejsze krawędzie tnące i dłuższą żywotność ostrzy
- Ząbkowane ostrze, umożliwiające wiercenie otworów w plastikowych rurkach
- Zintegrowany ściągacz izolacji w ostrzu pozwala szybko i w łatwy sposób usunąć izolację z przewodów
- W rękojeści specjalna strefa chwytania do dokręcania nakrętek przewodów i zaciskania połączeń niskonapięciowych
- Ostrza pokryte tytanem zapewniają odporność na korozję, trwałość i dłuższą żywotność narzędzia
- Wygodne rękojeści z miękką teksturą zapewniają najlepszy komfort w swojej klasie

NOŻYCZKI WIELOFUNKCYJNE DLA ELEKTRYKÓW

	KOD TOWARU	ROZMIAR	DŁUGOŚĆ OSTRZA	CAŁKOWITA DŁUGOŚĆ	CENA NETTO	CENA BRUTTO
4	ST93125	5"	70 mm	125 mm	89,75 zł	110,40 zł

Uwaga: Narzędzie nie jest objęte dożywotnią gwarancją.



- Precyzyjnie szlifowane ostrza zapewniają ostrzejsze krawędzie tnące i dłuższą żywotność ostrzy
- Kompaktowa konstrukcja umożliwia łatwe przechowywanie i zapewnia doskonałą przenośność
- Wewnętrzna sprężyna zapewnia płynną pracę i zapobiega zacięciom narzędzia
- Ostrza pokryte tytanem zapewniają odporność na korozję, trwałość i dłuższą żywotność narzędzia
- Nożyczki wyposażone w blokadę, która utrzymuje ostrza w pozycji zamkniętej, dodatkowo zapewniając bezpieczeństwo podczas przechowywania narzędzia
- Wygodne rękojeści z miękką teksturą zapewniają najlepszy komfort w swojej klasie
- Używane do cięcia papieru, kartonu, ciężkich tkanin, lin, skóry, tworzyw sztucznych i innych materiałów

NOŻYCZKI Z GUMOWYM UCHWYTEM

	KOD TOWARU	ROZMIAR	DŁUGOŚĆ OSTRZA	CAŁKOWITA DŁUGOŚĆ	CENA NETTO	CENA BRUTTO
4	ST93126	7"	44 mm	180 mm	95,74 zł	117,76 zł

Uwaga: Narzędzie nie jest objęte dożywotnią gwarancją.



- Uniwersalne nożyczki z długimi ostrzami
- Ostrza ze stali nierdzewnej zapewniają odporność na korozję, trwałość i dłuższą żywotność narzędzia
- Łatwa regulacja śruby obrotowej umożliwia szybkie i precyzyjne dopasowanie napięcia ostrza tnącego, aby uzyskać optymalną wydajność cięcia
- Oburęczna konstrukcja rękojeści z symetrycznie wyprofilowanymi pierścieniami zapewniają wygodę użytkowania prawą lub lewą ręką
- Proste ostrza można łatwo naostrzyć a uchwyty z twardego tworzywa sztucznego można łatwo wyczyścić
- Kompaktowe, lekkie nożyczki używane do cięcia papieru, kartonu, nici i innych materiałów

NOŻYCZKI Z UCHWYTEM Z TWORZYWA

	KOD TOWARU	ROZMIAR	DŁUGOŚĆ OSTRZA	CAŁKOWITA DŁUGOŚĆ	CENA NETTO	CENA BRUTTO
4	ST93127	10"	88 mm	250 mm	65,80 zł	80,94 zł

Uwaga: Narzędzie nie jest objęte dożywotnią gwarancją.



NOŻYCKI Z UCHWYTEM GUMOWYM, PRAWO

- Precyzyjnie szlifowane ostrza zapewniają ostrzejsze krawędzie tnące i dłuższą żywotność ostrzy
- Odchylona pod kątem konstrukcja rękojeści zapewnia dodatkowy prześwit i utrzymuje dłoń nad materiałem podczas cięcia
- Specjalnie zaprojektowany uchwyt mieści palec wskazujący dla zwiększenia kontroli i stabilności cięcia
- Ostrza pokryte tytanem zapewniają odporność na korozję, trwałość i dłuższą żywotność narzędzia
- Wygodne rękojeści z miękką teksturą zapewniają najlepszy komfort w swojej klasie
- Używane do cięcia papieru, kartonu, ciężkich tkanin, lin, skóry, tworzyw sztucznych i innych materiałów

KOD TOWARU	ROZMIAR	DŁUGOŚĆ OSTRZA	CAŁKOWITA DŁUGOŚĆ	CENA NETTO	CENA BRUTTO	
4	ST93128	10"	100 mm	250 mm	95,74 zł	117,76 zł

Uwaga: Narzędzie nie jest objęte dożywotnią gwarancją.



NOŻYCKI Z GUMOWYM UCHWYTEM, WZMOCNIONE

- Precyzyjnie szlifowane ostrza zapewniają ostrzejsze krawędzie tnące i dłuższą żywotność ostrzy
- W pełni metalowy rdzeń przechodzi przez uchwyt dla maksymalnej wytrzymałości i zwiększonej trwałości narzędzia
- Nożycki wyposażone w blokadę, która utrzymuje ostrza w pozycji zamkniętej, dodatkowo zapewniając bezpieczeństwo podczas przechowywania narzędzia
- Sprężynowa konstrukcja automatycznie otwiera się po zwolnieniu blokady dla zmniejszenia zmęczenia dłoni
- Ząbkowane dolne ostrze chwyta cięty materiał w celu zwiększenia kontroli i czystego cięcia
- Ostrza pokryte tytanem zapewniają odporność na korozję, trwałość i dłuższą żywotność narzędzia
- Wygodne rękojeści z miękką teksturą zapewniają najlepszy komfort w swojej klasie
- Używane do cięcia papieru, kartonu, ciężkich tkanin, lin, skóry, tworzyw sztucznych i innych materiałów

KOD TOWARU	ROZMIAR	DŁUGOŚĆ OSTRZA	CAŁKOWITA DŁUGOŚĆ	CENA NETTO	CENA BRUTTO	
4	ST93129	11"	100 mm	280 mm	101,72 zł	125,12 zł

Uwaga: Narzędzie nie jest objęte dożywotnią gwarancją.



NOŻYCE DO BLACHY PROSTE

- Proste nożyce blachy z ostrymi i trwałymi ostrzami
- Doskonała konstrukcja zapobiega rozdarciom na końcu cięcia
- Chowana sprężyna ułatwiająca przechowywanie narzędzia
- Obróbka cieplna zapewnia długotrwałą wytrzymałość
- Uchwyty powlekane zanurzeniowo łatwe do utrzymania w czystości
- Jasne, w pełni wypolerowane wykończenie łatwo się czyści i jest odporne na korozję

KOD TOWARU	ROZMIAR	CAŁKOWITA DŁUGOŚĆ	CENA NETTO	CENA BRUTTO	
6	ST93201	8"	200 mm	38,86 zł	47,80 zł
6	ST93202	10"	250 mm	47,84 zł	58,84 zł
6	ST93203	12"	300 mm	56,83 zł	69,90 zł
5	ST93204	14"	350 mm	77,77 zł	95,66 zł

Uwaga: Narzędzie nie jest objęte dożywotnią gwarancją.



PRZECINAK DO LIN STALOWYCH



- Optymalny kąt ostrza dla precyzyjnego efektu cięcia
- Antypoślizgowe uchwyty zapewniają doskonały komfort i pewność chwytu
- Ostrza wykonane z stopu chromowo-wanadowego (Cr-V) dla wyjątkowej wytrzymałości i trwałości
- Używane do cięcia kabli stalowych, grubych i drobnych splotek, lin stalowych (Ø5 mm), drutu ze stali sprężynowej (Ø1,6 mm) i innych

	KOD TOWARU	ROZMIAR	CAŁKOWITA DŁUGOŚĆ	CENA NETTO	CENA BRUTTO
6	ST93601	8"	200 mm	83,77 zł	103,04 zł

Uwaga: Narzędzie nie jest objęte dożywotnią gwarancją.



PRZECINAK DO LIN STALOWYCH



- Optymalny kąt ostrza dla precyzyjnego efektu cięcia
- Antypoślizgowe uchwyty zapewniają doskonały komfort i pewność chwytu
- Uchwyty wykonane z stopu aluminium dla lekkości i trwałości
- Ostrza wykonane z stopu chromowo-wanadowego (Cr-V) dla wyjątkowej wytrzymałości i trwałości
- Używane do cięcia lin stalowych (Ø12 mm), kabla [150mm²]

	KOD TOWARU	ROZMIAR	CAŁKOWITA DŁUGOŚĆ	CENA NETTO	CENA BRUTTO
1	ST93603	24"	600 mm	389,13 zł	478,63 zł

Uwaga: Narzędzie nie jest objęte dożywotnią gwarancją.



PRZYRZĄD DO OBCINANIA RUR

KOD TOWARU	ROZMIAR [mm]	CAŁKOWITA DŁUGOŚĆ	CAKOWITA SZEROKOŚĆ	CENA NETTO	CENA BRUTTO
12 ST97301ST	3-28	245 mm	210 mm	77,69 zł	95,56 zł
12 ST97302ST	3-32	245 mm	210 mm	103,60 zł	127,43 zł

- Rozmiar ostrza: 3x18 mm,
- Zawiera zapasowe ostrze,
- Do cięcia miedzi, aluminium, mosiądzu i cienkich rurek ściennych,
- Pozycja ostrza zawsze odsunięta od rolek i regularnie oliwione.

Uwaga: Narzędzie nie jest objęte dożywotnią gwarancją.



PRZYRZĄD DO OBCINANIA RUR

KOD TOWARU	ROZMIAR [mm]	CAŁKOWITA DŁUGOŚĆ	CAKOWITA SZEROKOŚĆ	CENA NETTO	CENA BRUTTO
2 ST97303ST	6.2x18 6.2x22	300 mm	140 mm	194,67 zł	239,44 zł

- Rozmiar ostrza: 6.2x18 mm, 6.2x22 mm,
- Zawiera zapasowe ostrze,
- Do cięcia miedzi, aluminium, mosiądzu i cienkich rurek ściennych,
- Pozycja ostrza zawsze odsunięta od rolek i regularnie oliwione.

Uwaga: Narzędzie nie jest objęte dożywotnią gwarancją.



PRZYRZĄD DO OBCINANIA RUR PVC

KOD TOWARU	ROZMIAR [mm]	CAŁKOWITA DŁUGOŚĆ	CAKOWITA SZEROKOŚĆ	CENA NETTO	CENA BRUTTO
6 ST97304ST	3-42	280 mm	135 mm	84,18 zł	103,54 zł

- Blokada bezpieczeństwa,
- Tylko do cięcia rur PVC,
- Hartowane ostrza ze stali nierdzewnej.



MINI PRZYRZĄD DO OBCINANIA RUR

KOD TOWARU	ROZMIAR [mm]	CAŁKOWITA DŁUGOŚĆ	CAKOWITA SZEROKOŚĆ	CENA NETTO	CENA BRUTTO
12 ST97305ST	3x18	197 mm	155 mm	43,22 zł	53,16 zł

- Rozmiary ostrz: 3x18 mm
- Nadaje się do małych przestrzeni
- Do cięcia miedzi, aluminium, mosiądzu i cienkich rurek ściennych

Uwaga: Narzędzie nie jest objęte dożywotnią gwarancją.



OSTRZE WYMIENNE DO 97301, 97302, 97305

KOD TOWARU	ROZMIAR	CAKOWITA SZEROKOŚĆ	CENA NETTO	CENA BRUTTO
12 ST97311ST	3x18 mm	19,7 mm	22,94 zł	28,22 zł

- Wykonane z hartowanej stali stopowej
- Oksydowana powierzchnia zwiększa odporność na korozję
- Do cięcia miedzi, aluminium, mosiądzu i cienkich rurek ściennych
- Ostrza do 97301, 97302 i 97305 do cięcia rur

Uwaga: Narzędzie nie jest objęte dożywotnią gwarancją.



OSTRZE WYMIENNE DO 97303

KOD TOWARU	ROZMIAR	CAKOWITA SZEROKOŚĆ	CENA NETTO	CENA BRUTTO
12 GL97312	6.2x18 mm 6.2x22 mm	19,7 mm	37,42 zł	46,03 zł

- Wykonane z hartowanej stali stopowej
- Oksydowana powierzchnia zwiększa odporność na korozję
- Do cięcia miedzi, aluminium, mosiądzu i cienkich rurek ściennych
- Ostrza do 97303

Uwaga: Narzędzie nie jest objęte dożywotnią gwarancją.

KLUCZE TRZPIENIOWE METRYCZNE I CALOWE, ZESTAWY KLUCZY TRZPIENIOWYCH





ZESTAW 9 KLUCZY TRZPIENIOWYCH KOLOROWYCH 6-KĄTNYCH EKSTRA DŁUGICH METRYCZNYCH Z KULKĄ

	KOD TOWARU	CENA NETTO	CENA BRUTTO
6	ST09101CHBSJ	120,86 zł	148,65 zł

Rozmiary: 1,5, 2, 2,5, 3, 4, 5, 6, 8, 10 mm

- Oksydowane końcówki dla większej odporności na korozję
- Do 30% dłuższe



ZESTAW 9 KLUCZY TRZPIENIOWYCH KOLOROWYCH 6-KĄTNYCH EKSTRA DŁUGICH METRYCZNYCH

	KOD TOWARU	CENA NETTO	CENA BRUTTO
6	ST09107CHBSJ	105,91 zł	130,27 zł

Rozmiary: 1,5, 2, 2,5, 3, 4, 5, 6, 8, 10 mm

- Oksydowane końcówki dla większej odporności na korozję
- Do 30% dłuższe



ZESTAW 9 KLUCZY TRZPIENIOWYCH 6-KĄTNYCH EKSTRA DŁUGICH Z KULKĄ METRYCZNYCH

	KOD TOWARU	CENA NETTO	CENA BRUTTO
6	ST09101ASJ	82,10 zł	100,98 zł

Rozmiary: 1,5, 2, 2,5, 3, 4, 5, 6, 8, 10 mm



ZESTAW 12 KLUCZY TRZPIENIOWYCH 6-KĄTNYCH EKSTRA DŁUGICH Z KULKĄ CALOWYCH

	KOD TOWARU	CENA NETTO	CENA BRUTTO
6	ST09102SJ	116,11 zł	142,81 zł

Rozmiary: 1/16", 5/64", 3/32", 7/64", 1/8", 9/64", 5/32", 3/16", 7/32", 1/4", 5/16", 3/8"



ZESTAW 9 KLUCZY TRZPIENIOWYCH 6-KĄTNYCH EKSTRA DŁUGICH METRYCZNYCH

	KOD TOWARU	CENA NETTO	CENA BRUTTO
6	ST09103ASJ	71,23 zł	87,62 zł

Rozmiary: 1,5, 2, 2,5, 3, 4, 5, 6, 8, 10 mm



ZESTAW 12 KLUCZY TRZPIENIOWYCH 6-KĄTNYCH EKSTRA DŁUGICH CALOWYCH

	KOD TOWARU	CENA NETTO	CENA BRUTTO
6	ST09104SJ	89,15 zł	109,65 zł

Rozmiary: 1/16", 5/64", 3/32", 7/64", 1/8", 9/64", 5/32", 3/16", 7/32", 1/4", 5/16", 3/8"

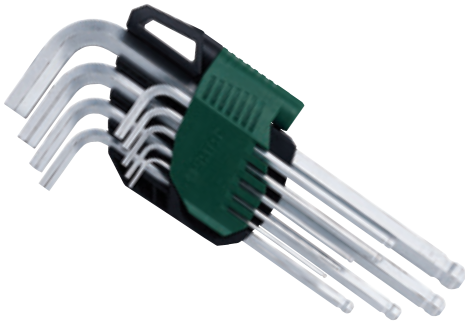

ZESTAW 9 KLUCZY TRZPIENIOWYCH 6-KĄTNYCH DŁUGICH Z KULKĄ METRYCZNYCH

	KOD TOWARU	CENA NETTO	CENA BRUTTO
6	ST09105ASJ	85,72 zł	105,44 zł

Rozmiary: 1,5, 2, 2,5, 3, 4, 5, 6, 8, 10 mm

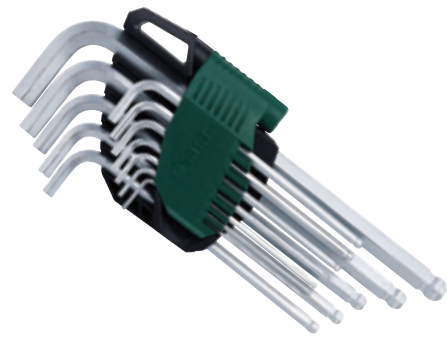

ZESTAW 12 KLUCZY TRZPIENIOWYCH 6-KĄTNYCH DŁUGICH Z KULKĄ CALOWYCH

	KOD TOWARU	CENA NETTO	CENA BRUTTO
6	ST09106SJ	116,11 zł	142,81 zł

Rozmiary: 1/16", 5/64", 3/32", 7/64", 1/8", 9/64", 5/32", 3/16", 7/32", 1/4", 5/16", 3/8"

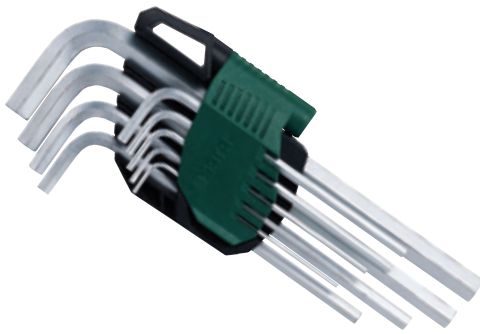

ZESTAW 9 KLUCZY TRZPIENIOWYCH 6-KĄTNYCH DŁUGICH METRYCZNYCH

	KOD TOWARU	CENA NETTO	CENA BRUTTO
6	ST09107ASJ	59,58 zł	73,28 zł

Rozmiary: 1,5, 2, 2,5, 3, 4, 5, 6, 8, 10 mm



ZESTAW 12 KLUCZY TRZPIENIOWYCH 6-KĄTNYCH DŁUGICH CALOWYCH

	KOD TOWARU	CENA NETTO	CENA BRUTTO
6	ST09108SJ	80,19 zł	98,63 zł

Rozmiary: 1/16", 5/64", 3/32", 7/64", 1/8", 9/64", 5/32", 3/16", 7/32", 1/4", 5/16", 3/8"



ZESTAW 9 KLUCZY TRZPIENIOWYCH TORX EXTRA DŁUGI Z KULKĄ Z OTWOREM

	KOD TOWARU	CENA NETTO	CENA BRUTTO
6	ST09715	144,90 zł	178,23 zł

Rozmiary: T10, T15, T20, T25, T27, T30, T40, T45, T50



ZESTAW 25 KLUCZY TRZPIENIOWYCH CZARNYCH NA BLISTRZE + SASZETKA

	KOD TOWARU	CENA NETTO	CENA BRUTTO
6	ST09120SJ	91,77 zł	112,88 zł

Rozmiary:
13 szt. kluczy trzpieniowych długich - 0,05, 1/16", 5/64", 3/32", 7/64", 1/8", 9/64", 5/32", 3/16", 7/32", 1/4", 5/16", 3/8"
12 szt. kluczy trzpieniowych krótkich - 0,7, 0,9, 1,3, 1,5, 2, 2,5, 3, 4, 5, 6, 8, 10 mm



ZESTAW 8 KLUCZY TRZPIENIOWYCH 6-KĄTNYCH SKŁADANYCH W OPRAWIE

	KOD TOWARU	CENA NETTO	CENA BRUTTO
12	ST09121SJ	51,64 zł	63,52 zł

Rozmiary: 1,5, 2, 2,5, 3, 4, 5, 6, 8 mm



ZESTAW 9 KLUCZY TRZPIENIOWYCH 6-KĄTNYCH SKŁADANYCH W OPRAWIE CALOWYCH

	KOD TOWARU	CENA NETTO	CENA BRUTTO
12	ST09122SJ	51,64 zł	63,52 zł

Rozmiary: 1/4", 7/32", 3/16", 5/64", 3/32"/64", 1/8", 9/64", 5/32"



ZESTAW 8 KLUCZY TRZPIENIOWYCH TORX® SKŁADANYCH W OPRAWIE

	KOD TOWARU	CENA NETTO	CENA BRUTTO
12	ST09123SJ	71,13 zł	87,49 zł

Rozmiary: T9, T10, T15, T20, T25, T27, T30, T40



ZESTAW 9 KLUCZY TRZPIENIOWYCH 6-KĄTNYCH DŁUGICH Z KULKĄ I RĘKOJEŚCIĄ METRYCZNYCH

	KOD TOWARU	CENA NETTO	CENA BRUTTO
6	ST09124SJ	127,40 zł	156,70 zł

Rozmiary: 1,5, 2, 2,5, 3, 4, 5, 6, 8, 10 mm



ZESTAW 7 KLUCZY TRZPIENIOWYCH Z KULKĄ WERSJA MINI

	KOD TOWARU	CENA NETTO	CENA BRUTTO
12	ST09125G	32,09 zł	39,47 zł

Rozmiary: 1,5, 2, 2,5, 3, 4, 5, 6 mm



ZESTAW 7 KLUCZY TRZPIENIOWYCH Z WERSJA MINI

	KOD TOWARU	CENA NETTO	CENA BRUTTO
12	ST09127G	28,88 zł	35,52 zł

Rozmiary: 1,5, 2, 2,5, 3, 4, 5, 6, 8, 10 mm



ZESTAW 8 KLUCZY TRZPIENIOWYCH TORX®

KOD TOWARU	CENA NETTO	CENA BRUTTO
12 ST09701	80,37 zł	98,85 zł

Rozmiary: T6, T7, T8, T9, T10, T15, T20, T25



ZESTAW 9 KLUCZY TRZPIENIOWYCH TORX® DŁUGICH

KOD TOWARU	CENA NETTO	CENA BRUTTO
6 ST09702	119,42 zł	146,88 zł

Rozmiary: T10, T15, T20, T25, T27, T30, T40, T45, T50

- Wykonane ze stali S2 dla większej wytrzymałości

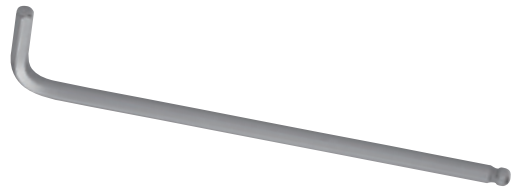

KLUCZ TRZPIENIOWY HEX DŁUGI Z KULKĄ

KOD TOWARU	ROZMIAR [mm]	DŁUGOŚĆ KRÓTKI	DŁUGOŚĆ DŁUGI	CENA NETTO	CENA BRUTTO	CENA BRUTTO
36 SC81107A	3	19 mm	98,5 mm	5,79 zł	7,12 zł	4,92 zł



KLUCZ TRZPIENIOWY HEX DŁUGI

KOD TOWARU	ROZMIAR [mm]	DŁUGOŚĆ KRÓTKI	DŁUGOŚĆ DŁUGI	CENA NETTO	CENA BRUTTO	CENA ZA SZT./OP. ZBI. NETTO
72 SC81306	2,5	17,5 mm	88,5 mm	3,65 zł	4,49 zł	3,11 zł
36 SC81308A	4	24 mm	104 mm	5,06 zł	6,23 zł	4,29 zł

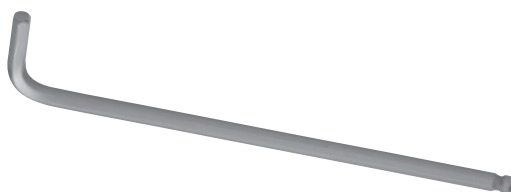

KLUCZ TRZPIENIOWY EKSTRA DŁUGI Z KULKĄ METRYCZNY HEX

KOD TOWARU	ROZMIAR [mm]	DŁUGOŚĆ KRÓTKI	DŁUGOŚĆ DŁUGI	CENA NETTO	CENA BRUTTO	CENA ZA SZT./OP. ZBI. NETTO
72 SC80104	1,5	13 mm	89 mm	6,52 zł	8,02 zł	5,54 zł
72 SC80105	2	13,5 mm	99 mm	6,75 zł	8,30 zł	5,74 zł
72 SC80106A	2,5	17 mm	111 mm	6,91 zł	8,50 zł	5,87 zł
36 SC80107A	3	19 mm	125 mm	7,07 zł	8,69 zł	6,01 zł
36 SC80108A	4	24 mm	139 mm	7,42 zł	9,13 zł	6,31 zł
36 SC80110A	5	27 mm	159 mm	8,43 zł	10,37 zł	7,16 zł
36 SC80112A	6	31 mm	179 mm	9,71 zł	11,95 zł	8,25 zł
18 SC80114A	8	35 mm	199 mm	12,37 zł	15,21 zł	10,52 zł
18 SC80116A	10	39 mm	223 mm	15,29 zł	18,80 zł	13,00 zł



KLUCZ TRZPIENIOWY 6 KĄTNY Z KULKĄ I UCHWYTEM TYPU „T”

KOD TOWARU	ROZMIAR [mm]	DŁUGOŚĆ UCHWYTU [mm]	DŁUGOŚĆ DŁUGI [mm]	CENA NETTO	CENA BRUTTO	CENA ZA SZT./OP. ZBI. NETTO
12 ST83105SC	2	61,5	129	17,09 zł	21,03 zł	14,53 zł
12 ST83106SC	2,5	61,5	129	19,82 zł	24,38 zł	16,85 zł
12 ST83107SC	3	61	128,5	25,01 zł	30,76 zł	21,26 zł
12 ST83108SC	4	60,5	178	25,81 zł	31,75 zł	21,95 zł
12 ST83110SC	5	64	178	26,48 zł	32,57 zł	22,50 zł
12 ST83112SC	6	88	192	30,21 zł	37,16 zł	25,67 zł
12 ST83113SC	7	87,5	241,5	33,26 zł	40,91 zł	28,28 zł
12 ST83114SC	8	87,5	241,5	36,72 zł	45,16 zł	31,22 zł
12 ST83116SC	10	91	241,5	39,98 zł	49,18 zł	33,99 zł

- Zastosowanie materiału SVMC +, aby zapewnić 30% większy moment obrotowy niż materiał CRV.
- Ergonomiczny antypoślizgowy uchwyt zapewnia doskonałą trzymalność i najwyższy komfort w użytkowaniu.

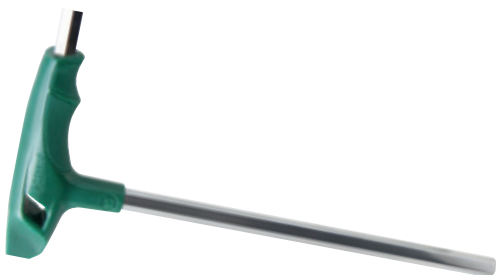

KLUCZ TRZPIENIOWY 6-KĄTNY Z UCHWYTEM TYPU „T”

KOD TOWARU	ROZMIAR [mm]	DŁUGOŚĆ KRÓTKI [mm]	DŁUGOŚĆ DŁUGI [mm]	CENA NETTO	CENA BRUTTO	CENA ZA SZT./OP. ZBI. NETTO
12 ST83305SC	2	61,5	129	17,63 zł	21,68 zł	14,98 zł
12 ST83306SC	2,5	61,5	129	18,43 zł	22,67 zł	15,67 zł
12 ST83307SC	3	61,5	129	19,09 zł	23,48 zł	16,23 zł
12 ST83308SC	4	60,5	178	19,82 zł	24,38 zł	16,85 zł
12 ST83310SC	5	64	178	25,81 zł	31,75 zł	21,95 zł
12 ST83312SC	6	88	192	26,48 zł	32,57 zł	22,50 zł
12 ST83313SC	7	87,5	241,5	30,21 zł	37,16 zł	25,67 zł
12 ST83314SC	8	87,5	241,5	33,26 zł	40,91 zł	28,28 zł
12 ST83316SC	10	91	241,5	39,98 zł	49,18 zł	33,99 zł

- Zastosowanie materiału SVMC +, aby zapewnić 30% większy moment obrotowy niż materiał CRV.
- Ergonomiczny antypoślizgowy uchwyt zapewnia doskonałą trzymalność i najwyższy komfort w użytkowaniu.



KLUCZ TRZPIENIOWY L 6-KĄT OKSYDOWANY DŁUGI

KOD TOWARU	ROZMIAR [mm]	DŁUGOŚĆ UCHWYTU [mm]	DŁUGOŚĆ DŁUGI [mm]	CENA NETTO	CENA BRUTTO	CENA ZA SZT./OP. ZBI. NETTO
12 ST84318SC	12	44	209	26,48 zł	32,57 zł	22,50 zł
12 ST84320SC	14	54,5	232,5	33,26 zł	40,91 zł	28,28 zł
12 SC84321	16	58,5	239,5	41,64 zł	51,22 zł	35,40 zł
12 SC84322	18	61,5	246	60,14 zł	73,98 zł	51,12 zł
12 ST84323SC	17	61,5	246	46,70 zł	57,45 zł	39,70 zł
12 ST84325SC	19	68,5	275,5	66,86 zł	82,24 zł	56,84 zł
12 SC84328	22	78	330	107,17 zł	131,82 zł	91,10 zł

- Klucze oksydowane odporne na korozję



KLUCZ TRZPIENIOWY DŁUGI TORX® Z OTWOREM CENTRALNYM

KOD TOWARU	ROZMIAR [mm]	DŁUGOŚĆ KRÓTKI [mm]	DŁUGOŚĆ DŁUGI [mm]	CENA NETTO	CENA BRUTTO	CENA ZA SZT./OP. ZBI. NETTO
72 SC84501	T6	13	70	11,64 zł	14,32 zł	9,89 zł
72 SC84502	T7	14	74	11,77 zł	14,48 zł	10,01 zł
72 SC84503	T8	15	78	11,91 zł	14,65 zł	10,12 zł
72 SC84504	T9	16	82	12,11 zł	14,89 zł	10,29 zł
72 SC84505	T10	17	86	12,24 zł	15,06 zł	10,41 zł
72 SC84506	T15	18	90	12,37 zł	15,21 zł	10,52 zł
72 SC84507	T20	19	95	12,51 zł	15,38 zł	10,63 zł
72 SC84508	T25	20	100	12,64 zł	15,55 zł	10,74 zł
72 SC84509	T27	21	105	12,78 zł	15,72 zł	10,86 zł
72 SC84510	T30	24	114	12,90 zł	15,87 zł	10,97 zł
72 SC84511	T40	26	124	13,10 zł	16,12 zł	11,14 zł
36 SC84512	T45	29	133	19,82 zł	24,38 zł	16,85 zł
36 SC84513	T50	32	152	26,48 zł	32,57 zł	22,50 zł
36 SC84514	T55	34	162	29,94 zł	36,82 zł	25,45 zł

- Wykonane ze stali S2 dla większej wytrzymałości

NARZĘDZIA IZOLOWANE



Ergonomiczny
uchwyt



Antypoślizgowy
uchwyt

CrV

stal chromowo-
wanadowa



Magnetyczne
końcówki





WKREŃTAK IZOLOWANY KRZYŻAKOWY PHILLIPS
SERIA G

KOD TOWARU	ROZMIAR	DŁ. GROTU [mm]	CAŁ. DŁUGOŚĆ [mm]	UCHWYT [mm]	CENA NETTO	CENA BRUTTO	CENA ZA SZT./OP. ZBI. NETTO
6 ST61211SC	#0	60	148	25	55,82 zł	68,66 zł	47,45 zł
6 ST61212SC	#1	80	188	25	58,14 zł	71,51 zł	49,41 zł
6 ST61213SC	#2	100	208	34	64,63 zł	79,49 zł	54,94 zł
6 ST61214SC	#3	150	270	37	84,18 zł	103,54 zł	71,56 zł



WKREŃTAK IZOLOWANY KRZYŻAKOWY PHILLIPS
SERIA T

KOD TOWARU	ROZMIAR	DŁ. GROTU [mm]	CAŁ. DŁUGOŚĆ [mm]	UCHWYT [mm]	CENA NETTO	CENA BRUTTO	CENA ZA SZT./OP. ZBI. NETTO
12 ST61221SC	#0	60	147	25	19,16 zł	23,57 zł	16,29 zł
12 ST61222SC	#1	80	188	31	19,94 zł	24,53 zł	16,95 zł
12 ST61223SC	#2	100	220	35	20,58 zł	25,31 zł	17,49 zł
6 ST61224SC	#3	150	280	38	25,60 zł	31,49 zł	21,76 zł



WKREŃTAK IZOLOWANY PŁASKI
SERIA G

KOD TOWARU	ROZMIAR	DŁ. GROTU [mm]	CAŁ. DŁUGOŚĆ [mm]	UCHWYT [mm]	CENA NETTO	CENA BRUTTO	CENA ZA SZT./OP. ZBI. NETTO
6 ST61311SC	2.5	75	163	25	51,64 zł	63,52 zł	43,89 zł
6 ST61312SC	3	100	188	25	55,82 zł	68,66 zł	47,45 zł
6 ST61313SC	4	100	208	25	58,14 zł	71,51 zł	49,41 zł
6 ST61314SC	5.5	125	233	34	64,63 zł	79,49 zł	54,94 zł
6 ST61315SC	6.5	150	258	34	71,13 zł	87,49 zł	60,46 zł



WKREŃTAK IZOLOWANY PŁASKI
SERIA T

KOD TOWARU	ROZMIAR	DŁ. GROTU [mm]	CAŁ. DŁUGOŚĆ [mm]	UCHWYT [mm]	CENA NETTO	CENA BRUTTO	CENA ZA SZT./OP. ZBI. NETTO
12 ST61321SC	2.5	75	163	25	19,16 zł	23,57 zł	16,29 zł
12 ST61322SC	3	100	187	25	19,94 zł	24,53 zł	16,95 zł
12 ST61323SC	4	100	205	31	20,58 zł	25,31 zł	17,49 zł
12 ST61324SC	5.5	125	245	34	21,28 zł	26,18 zł	18,09 zł
12 ST61325SC	6.5	150	270	34	22,00 zł	27,06 zł	18,69 zł



ZESTAW 7 WKREŃTAKÓW IZOLOWANYCH

KOD TOWARU	CENA NETTO	CENA BRUTTO
10 ST09303	124,06 zł	152,59 zł

Płaskie: 2.5x75, 4x100, 5.5x125, 6.5x150 mm
Phillips: #0x60, #1x80, #2x100 mm



ZESTAW 10 WKREŃTAKÓW IZOLOWANYCH VDE
W SASZETCE

KOD TOWARU	CENA NETTO	CENA BRUTTO
6 ST09304G	186,22 zł	229,05 zł

2szt. - Uchwyt do wkrętek
8szt. - Wymienne grot z końcówkami:
Slotted: 3, 5, 6, 5 mm
Phillips: #0, #1, #2
Torx: T15, T20



- Szczypce wykonane ze stali 60CR-V pokryte powłoką antykorozyjną (niklową).
- Twardość szczypiec to HRC40-50, a twardość ostrza HRC55-65.
- Certyfikat VDE IEC/EN60900-2004 do 1000 Volt.

SZCZYPCE IZOLOWANE Z DŁUGIMI SZCZĘKAMI

KOD TOWARU	ROZMIAR	L [mm]	GRUBOŚĆ SZCZĘK	SZEROKOŚĆ SZCZĘK	CAŁKOWITA SZEROKOŚĆ	CENA NETTO	CENA BRUTTO	MAKSYMALNY ZDOLNOŚĆ CIĘCIA
6 ST70131ST	6"	170	9 mm	15,5 mm	56 mm	74,67 zł	91,84 zł	średnio twardy drut ø1.6 mm
6 ST70132ST	8"	212	9 mm	16,5 mm	58,6 mm	91,26 zł	112,24 zł	średnio twardy drut ø1.6 mm



- Szczypce wykonane ze stali 60CR-V pokryte powłoką antykorozyjną (niklową).
- Twardość szczypiec to HRC40-50, a twardość ostrza HRC55-65.
- Certyfikat VDE IEC/EN60900-2004 do 1000 Volt.

SZCZYPCE IZOLOWANE TNĄCE BOCZNE

KOD TOWARU	ROZMIAR	L [mm]	GRUBOŚĆ SZCZĘK	SZEROKOŚĆ SZCZĘK	CAŁKOWITA SZEROKOŚĆ	CENA NETTO	CENA BRUTTO	MAKSYMALNY ZDOLNOŚĆ CIĘCIA
6 ST70232ST	6"	170	11,5 mm	21 mm	59 mm	87,72 zł	107,89 zł	średnio twardy drut ø1.6 mm
6 ST70233ST	7"	191	12,5 mm	30 mm	68 mm	97,18 zł	119,53 zł	średnio twardy drut ø2.0 mm



- Szczypce wykonane ze stali 60CR-V pokryte powłoką antykorozyjną (niklową).
- Twardość szczypiec to HRC40-50, a twardość ostrza HRC55-65.
- Certyfikat VDE IEC/EN60900-2004 do 1000 Volt.

SZCZYPCE UNIWERSALNE IZOLOWANE

KOD TOWARU	ROZMIAR	L [mm]	GRUBOŚĆ SZCZĘK	SZEROKOŚĆ SZCZĘK	CAŁKOWITA SZEROKOŚĆ	CENA NETTO	CENA BRUTTO	MAKSYMALNY ZDOLNOŚĆ CIĘCIA
6 ST70331ST	6"	171	9,5 mm	26 mm	58 mm	90,68 zł	111,53 zł	średnio twardy drut ø1.6 mm
6 ST70332ST	7"	184	10 mm	28 mm	56 mm	91,96 zł	113,11 zł	średnio twardy drut ø2.0 mm
6 ST70333ST	8"	212	10 mm	30 mm	58 mm	103,60 zł	127,43 zł	średnio twardy drut ø2.0 mm



NÓŻ IZOLOWANY DO ZDEJMOWANIA IZOLACJI

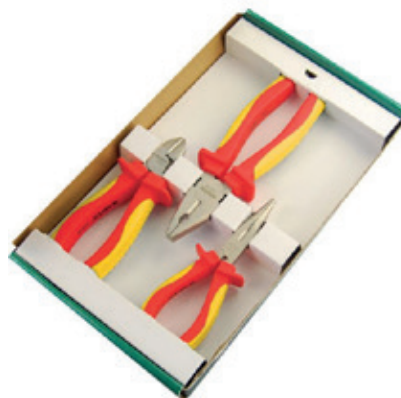

ZESTAW 3 SZCZYPIEC IZOLOWANYCH

	KOD TOWARU	CENA NETTO	CENA BRUTTO
6	ST93470SC	106,30 zł	130,75 zł

Uwaga: Narzędzie nie jest objęte dożywotnią gwarancją.

	KOD TOWARU	CENA NETTO	CENA BRUTTO
6	ST09261SJ	245,09 zł	301,46 zł

1 szt. - szczypce izolowane z długimi szczękami 6"
 1 szt. - szczypce izolowane trnące boczne 6"
 1 szt. - szczypce izolowane 8"



KLUCZ NASTAWNY IZOLOWANY

- Opatentowany dwukolorowy kształt rączki odporny na oleje i zarysowania
- Wykonane ze stali stopowej z chromowaną powierzchnią antykorozyjną
- Testowany 1000V dla bezpieczeństwa użytkownika

	KOD TOWARU	STARY KOD TOWARU	ROZMIAR	L [mm]	ROZSTAW SZCZĘK	GRUBOŚĆ GŁÓWKI	CENA NETTO	CENA BRUTTO
6	ST47103SC	GL47103	10"	260	36,6 mm	26 mm	416,54 zł	512,34 zł
6	ST47104SC	GL47104	12"	184	38 mm	28 mm	497,23 zł	611,59 zł

AKCESORIA I NARZĘDZIA POMIAROWE





SZCZELINOMIERZ LISTKOWY PROSTY 14 LISTKÓW 0,05-1,00 mm

KOD TOWARU	CENA NETTO	CENA BRUTTO
12 ST09401SJ	23,13 zł	28,45 zł

Rozmiary: 0,05, 0,10, 0,15, 0,20, 0,25, 0,30, 0,40, 0,50, 0,60, 0,70, 0,80, 0,90, 1,00 mm

- Długość listków 3"
- Płytki wykonane ze stali polerowanej 65#Mn
- Zgodne z normą DIN2275 & JIS B 7524-1992

Uwaga: Narzędzie nie jest objęte dożywotnią gwarancją. Ulega zużyciu podczas użytkowania.

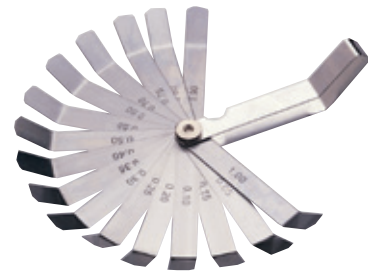

SZCZELINOMIERZ LISTKOWY WYGIĘTY 16 LISTKÓW 0,05-1,00 mm

KOD TOWARU	CENA NETTO	CENA BRUTTO
12 ST09402SJ	32,15 zł	39,55 zł

Rozmiary: 0,05, 0,10, 0,15, 0,20, 0,25, 0,30, 0,35, 0,40, 0,50, 0,55, 0,60, 0,70, 0,75, 0,80, 0,90, 1,00 mm

- Długość listków 3"
- Płytki wykonane ze stali polerowanej 65#Mn
- Zgodne z normą DIN2275 & JIS B 7524-1992

Uwaga: Narzędzie nie jest objęte dożywotnią gwarancją. Ulega zużyciu podczas użytkowania.

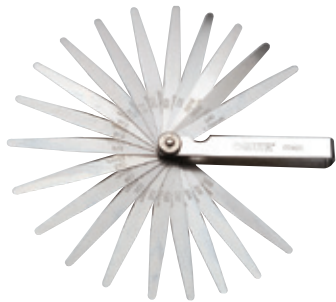

SZCZELINOMIERZ LISTKOWY PROSTY 23 LISTKI 0,02-1,00 mm

KOD TOWARU	CENA NETTO	CENA BRUTTO
12 ST09405SJ	35,44 zł	43,59 zł

Rozmiary: 0,02, 0,03, 0,04, 0,05, 0,10, 0,15, 0,20, 0,25, 0,30, 0,35, 0,40, 0,45, 0,50, 0,55, 0,60, 0,65, 0,70, 0,75, 0,80, 0,85, 0,90, 0,95, 1,00 mm

- Długość listków 4"
- Płytki wykonane ze stali polerowanej 65#Mn
- Zgodne z normą DIN2275 & JIS B 7524-1992

Uwaga: Narzędzie nie jest objęte dożywotnią gwarancją. Ulega zużyciu podczas użytkowania.



SZCZELINOMIERZ LISTKOWY PROSTY 32 LISTKI 0,02-1,00 mm

KOD TOWARU	CENA NETTO	CENA BRUTTO
12 ST09407SJ	39,10 zł	48,10 zł

Rozmiary: 0,02, 0,03, 0,04, 0,05, 0,06, 0,07, 0,08, 0,09, 0,10, 0,13, 0,15, 0,18, 0,20, 0,23, 0,25, 0,28, 0,30, 0,33, 0,38, 0,40, 0,45, 0,50, 0,55, 0,60, 0,63, 0,65, 0,70, 0,75, 0,80, 0,85, 0,90, 1,00 mm

- Długość listków 4"
- Płytki wykonane ze stali polerowanej 65#Mn
- Zgodne z normą DIN2275 & JIS B 7524-1992

Uwaga: Narzędzie nie jest objęte dożywotnią gwarancją. Ulega zużyciu podczas użytkowania.



PRÓBNIK NAPIĘCIA

KOD TOWARU	ROZMIAR	CENA NETTO	CENA BRUTTO
24 ST62501ST	145 mm	5,85 zł	7,19 zł
24 ST62502ST	190 mm	6,94 zł	8,54 zł

- Zakres pomiarowy od 100 - 500 V
- Konstrukcja ze stali hartowanej zapewnia wytrzymałość i trwałość, zapewniając długotrwałe użytkowanie produktu

Uwaga: Narzędzie nie jest objęte dożywotnią gwarancją.



PRÓBNIK NAPIĘCIA SAMOCHODOWY 6V/12V/24V

KOD TOWARU	CENA NETTO	CENA BRUTTO
10 ST62503ST	32,15 zł	39,55 zł

- Przeznaczony do obwodów niskiego napięcia
- Wyposażony w światło LED o długiej żywotności, które zapala się po wykryciu napięcia
- Posiada elastyczny przewód

Uwaga: Narzędzie nie jest objęte dożywotnią gwarancją.



PRÓBNIK NAPIĘCIA Z WYŚWIETLACZEM

KOD TOWARU	CENA NETTO	CENA BRUTTO
24 ST62601ST	25,60 zł	31,49 zł

- Posiada cyfrowy wyświetlacz LED
- Zakres pomiarowy 12, 36, 55, 110 i 220 V
- Nie wymaga baterii

Uwaga: Narzędzie nie jest objęte dożywotnią gwarancją.



ZESTAW DO ROZŁĄCZANIA SYSTEMÓW PALIWOWYCH I KLIMATYZACYJNYCH

KOD TOWARU	CENA NETTO	CENA BRUTTO
10 ST09406SJ	194,61 zł	239,37 zł

Rozmiary: 5/16"(8 mm), 3/8"(9,5 mm), 3/8"(9,5 mm), 1/2"(12,7 mm), 5/8"(16 mm), 3/4"(19 mm)



POZIOMICA MAGNETYCZNA

KOD TOWARU	ROZMIAR	CENA NETTO	CENA BRUTTO
10 ST91621ME	9"	27,01 zł	33,22 zł

Uwaga: Narzędzie nie jest objęte dożywotnią gwarancją.



ZESTAW NARZĘDZI 5 CZ. W PIÓRNIKU

KOD TOWARU	CENA NETTO	CENA BRUTTO
12 ST06002	125,12 zł	153,90 zł

- 1szt. - miara zwijana 3m x 16mm
- 1szt. - wkrętak dwustronny płasko-krzyżowy 6mm/PH2
- 1szt. - szczypce wydłużone 160mm
- 1szt. - nóż z ostrzem łamanym 18mm x 100mm
- 1szt. - klucz nastawny 200mm



ZESTAW 5 CZĘŚCIOWY HACZYKÓW Z UCHWYTEM MAGNETYCZNYM

KOD TOWARU	CENA NETTO	CENA BRUTTO
20 ST09709SJ	77,69 zł	95,56 zł

Rozmiar: 3,3, 5,3, 6,4, 8,8, 11,2 mm

- Długi magnetyczny uchwyt
- Poddane obróbce termicznej w celu poprawy trwałości
- Przystosowane do pracy z O-rings, uszczelkami i zawleczkami itp.



KLUCZ ŁAŃCUCHOWY DO RUR

KOD TOWARU	ROZMIAR	ZAKRES [mm]	CENA NETTO	CENA BRUTTO
4 ST97451SC	12"	55.0 - 110.0	125,12 zł	153,90 zł
4 ST97452SC	15"	60.0 - 130.0	187,95 zł	231,18 zł

- Doskonale do ciasnych miejsc, do których zwykłe klucze do rur nie docierają
- Wysoko widoczne oznaczenia stemplowane umożliwiają szybkie identyfikowanie rozmiaru
- Jasne wykończenie chromowane, w pełni polerowane, łatwo się czyści i jest odporne na korozję
- Wykonane ze stali dla większej wytrzymałości i dłuższej trwałości.



ZESTAW 8 CZĘŚCIOWY - NASADKI DO FILTRÓW OLEJU 3/8" I AKCESORIA

KOD TOWARU	CENA NETTO	CENA BRUTTO	
4	ST09703SJ	403,10 zł	495,81 zł

6 szt. - Nasadek 3/8" do filtrów oleju:
 65 mm - Toyota, Lexus, Nissan, Daihatsu
 74/76 mm - Buick GM Saturn
 76 mm - VW, Porsche, Mercedes, BMW
 80 mm - Nissan, Toyota, Honda
 90 mm - Mitsubishi, Isuzu
 93 mm - GM, Nissan, VW
 Akcesoria:
 1 szt. - Adapter 3 - drożny 1/2" - 3/8"
 1 szt. - Profesjonalna grzechotka szybkomocująca 3/8"



6 CZĘŚCIOWY ZESTAW BLACHARSKI

KOD TOWARU	CENA NETTO	CENA BRUTTO	
2	ST09152SJ	914,10 zł	1 124,34 zł

- 3 szt. - Kowadłeczki blacharskie
 - 1 szt. - Łyżka
 - 1 szt. - Młotek blacharski z bijakiem okrągłym i końcówką prostą
 - 1 szt. - Młotek blacharski z bijakiem okrągłym i końcówką ostrą



ZESTAW 5 SZTUK WYKRĘTAKÓW DO URWANYCH ŚRUB

KOD TOWARU	CENA NETTO	CENA BRUTTO	
20	ST09704SJ	47,69 zł	58,66 zł

Rozmiar: 2,5, 3,0, 4,5, 6,0, 8,0 mm

Uwaga: Narzędzie nie jest objęte dożywotnią gwarancją.



ZESTAW 5 SZTUK WYKRĘTAKÓW DO URWANYCH ŚRUB

KOD TOWARU	CENA NETTO	CENA BRUTTO	
6	ST09704ASJ	47,69 zł	58,66 zł

Rozmiar: 3,3, 5,3, 6,4, 8,8, 11,2 mm

Uwaga: Narzędzie nie jest objęte dożywotnią gwarancją.



NASADKA 3/8" DO FILTRA OLEJU

KOD TOWARU	ROZMIAR	CENA NETTO	CENA BRUTTO	
4	ST97401ST	65 mm	38,65 zł	47,54 zł
4	ST97403ST	74 mm	38,65 zł	47,54 zł
4	ST97404ST	76 mm	45,15 zł	55,53 zł
4	ST97405	80 mm	45,15 zł	55,53 zł
4	ST97406	90 mm	48,43 zł	59,56 zł
4	ST97407	93 mm	45,15 zł	55,53 zł

Uwaga: Narzędzie nie jest objęte dożywotnią gwarancją.



ŚCIĄGACZ DWURAMIENNY

KOD TOWARU	ROZMIAR	ROZMIAR SZCZĘK	WYSOKOŚĆ	CENA NETTO	CENA BRUTTO
12 ST90623SC	3"	75 mm	125 mm	106,30 zł	130,75 zł
12 ST90624SC	4"	100 mm	155 mm	162,80 zł	200,25 zł
8 ST90626SC	6"	150 mm	240 mm	263,21 zł	323,75 zł
6 ST90628SC	8"	200 mm	325 mm	470,30 zł	578,46 zł

- Konstrukcja szczęk antypoślizgowa
- Końcówka wałka przeszła specjalną obróbkę cieplną, aby zwiększyć trwałość



ŚCIĄGACZ TRÓJRAMIENNY

KOD TOWARU	ROZMIAR	ROZMIAR SZCZĘK	WYSOKOŚĆ	CENA NETTO	CENA BRUTTO
12 ST90633SC	3"	75 mm	125 mm	120,61 zł	148,35 zł
12 ST90634SC	4"	100 mm	155 mm	183,21 zł	225,35 zł
12 ST90636SC	6"	150 mm	240 mm	309,23 zł	380,35 zł
4 ST90638SC	8"	200 mm	325 mm	571,55 zł	703,00 zł

- Konstrukcja szczęk antypoślizgowa
- Końcówka wałka przeszła specjalną obróbkę cieplną, aby zwiększyć trwałość



KLUCZ KRZYŻAKOWY DO KÓŁ

KOD TOWARU	ROZMIAR	CENA NETTO	CENA BRUTTO
4 ST48101ST	17, 19, 21mm, 1/2"	125,12 zł	153,90 zł

- Wykonane ze stopu stali chromo-wanadowej

Uwaga: Narzędzie nie jest objęte dożywotnią gwarancją.



KLUCZ NASADOWY TYPU „T”

KOD TOWARU	ROZMIAR [mm]	DŁUGOŚĆ UCHWYTU [mm]	DŁUGOŚĆ L [mm]	CENA NETTO	CENA BRUTTO
6 ST47701SC	8	200	310	25,28 zł	31,10 zł
6 ST47702SC	9	200	310	25,68 zł	31,59 zł
6 ST47703SC	10	200	308	26,01 zł	31,99 zł
6 ST47704SC	11	200	308	27,01 zł	33,22 zł
6 ST47705SC	12	200	308	26,48 zł	32,57 zł
6 ST47706SC	13	200	310	31,53 zł	38,78 zł
6 ST47707SC	14	200	310	33,26 zł	40,91 zł
6 ST47710SC	17	200	313	38,13 zł	46,89 zł
6 ST47712SC	19	200	303	39,98 zł	49,18 zł

- Wykonane ze stopu stali chromo-wanadowej
- Unikalna konstrukcja. Długość pręta sięga do 30 cm.
- Nadaje się do pracy w ograniczonej przestrzeni
- Długość rączki 20 cm dla lepszego momentu

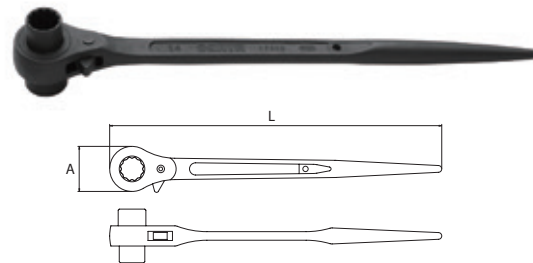

KLUCZ OCZKOWY Z PODWÓJNĄ GRZECHOTKĄ DO RUSZTOWAŃ METRYCZNY

KOD TOWARU	ROZMIAR [mm]	ROZMIAR A [mm]	DŁUGOŚĆ L [mm]	CENA NETTO	CENA BRUTTO	CENA ZA SZT./OP. ZBI. NETTO
2 SC47305	12x14	16,5	235	116,59 zł	143,41 zł	99,11 zł
2 SC47309	17x19	24	312	123,15 zł	151,48 zł	104,69 zł
2 GL47310	17x21	24	312	127,66 zł	157,02 zł	108,51 zł
2 SC47312	19x21	26	312	129,58 zł	159,38 zł	110,15 zł
2 GL47317	21x26	28	355	214,22 zł	263,49 zł	182,08 zł
2 SC47319	22x24	30	355	220,58 zł	271,32 zł	187,50 zł
2 GL47321	24x27	32,5	362	240,07 zł	295,29 zł	204,06 zł

- Końcówkę można użyć do skreślenia drutu. Nadaje się do ciężkich prac
- Złożona funkcja gniazda i grzechotki
- Wykonane ze stali chromo-wanadowej



ŚCIĄGACZ DO SWORZNI KULISTYCH

KOD TOWARU	CENA NETTO	CENA BRUTTO
1 ST90651SC	256,94 zł	316,03 zł

- Wykonane ze stopu stali chromo-wanadowej

Uwaga: Narzędzie nie jest objęte dożywotnią gwarancją.



SEPARATOR DO ŁOŻYSK

KOD TOWARU	ROZMIAR	CENA NETTO	CENA BRUTTO
1 ST90658ST	50-75 mm	589,51 zł	725,10 zł

Uwaga: Narzędzie nie jest objęte dożywotnią gwarancją.

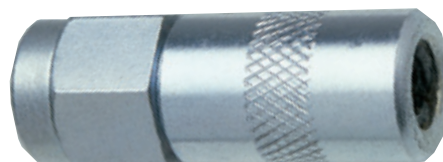

KOŃCÓWKA ZACISKOWA SMAROWNICY

KOD TOWARU	CENA NETTO	CENA BRUTTO
18 ST97211	25,60 zł	31,49 zł

Uwaga: Narzędzie nie jest objęte dożywotnią gwarancją.



PRZEGUB GIĘTKI DO SMAROWNICY

KOD TOWARU	ROZMIAR	CENA NETTO	CENA BRUTTO
9 ST97212	300 mm	25,60 zł	31,49 zł
9 ST97213	450 mm	32,15 zł	39,55 zł

Uwaga: Narzędzie nie jest objęte dożywotnią gwarancją.



SZCZYPCE DO FILTRA OLEJU

KOD TOWARU	MAX. ŚREDNICA	MIN. ŚREDNICA	CENA NETTO	CENA BRUTTO
6 ST97426ST	116 mm	63,5 mm	97,18 zł	119,53 zł

- Do usuwania filtrów oleju
- Podwójny uchwyt umożliwia większą siłę docisku
- Powlekane uchwyty dla lepszego trzymania



SAMOZACISKOWY KLUCZ NASADOWY DO FILTRA OLEJU 1/2" i 3/8"

KOD TOWARU	MAX. ŚREDNICA	MIN. ŚREDNICA	CENA NETTO	CENA BRUTTO
2 ST97422ST	102 mm	63 mm	93,82 zł	115,40 zł

- Dwukierunkowe działanie instaluje i usuwa filtry
- Współpracuje z narzędziami 1/2" oraz 3/8"
- Moment obrotowy wzrósł o 10%



KLUCZ DO FILTRA OLEJU

KOD TOWARU	MIN. ŚREDNICA	MAX. ŚREDNICA	CENA NETTO	CENA BRUTTO
12 ST97427SC	55 mm	75 mm	43,73 zł	53,79 zł
12 ST97428SC	75 mm	95 mm	45,40 zł	55,84 zł

- Ergonomiczny uchwyt, łatwy do utrzymania w czystości
- Chromowane wykończenie odporne na korozję



SAMOZACISKOWY KLUCZ NASADOWY Z OPASKĄ DO FILTRA OLEJU 1/2"

KOD TOWARU	MAX. ROZMIAR	CENA NETTO	CENA BRUTTO
12 ST97441ST	120 mm	35,44 zł	43,59 zł

- Maksymalny rozmiar to 120 mm
- Mocny chropowaty nylonowy pas
- Do użytku z grzechotką 1/2" lub z kluczem 13/16"



ŚCIĄGACZ DO SPRĘŻYN

KOD TOWARU	ROZMIAR	CENA NETTO	CENA BRUTTO
8 ST97701SC	270	279,17 zł	343,38 zł
8 ST97702SC	370	298,66 zł	367,35 zł

- Wykonany z wysokiej jakości stali narzędziowej,
- Współpracuje z narzędziami 1/2" oraz 21mm nasadkami i kluczami,
- Do zastosowania w konstrukcjach o niewielkiej ilości miejsca,
- Specjalna konstrukcja gwintu w celu zapewnienia bezpieczeństwa.



ZESTAW 5 ELEMENTÓW - PUNKTAKI, DŁUTA, WYBIJAK

KOD TOWARU	CENA NETTO	CENA BRUTTO
20 ST09161SJ	92,89 zł	114,26 zł

- 2 szt. - Punktak 3, 4 mm
- 1 szt. - Wybijak 4 mm
- 1 szt. - Dłuto krzyżowe 5 mm
- 1 szt. - Dłuto płaskie 12 mm

Uwaga: Narzędzie nie jest objęte dożywotnią gwarancją.



OPASKA DO PIERŚCIENI TŁOKOWYCH

KOD TOWARU	ROZMIAR	ZAKRES OBSŁUGI	CENA NETTO	CENA BRUTTO
30 ST97501SC	3"	53-175 mm	97,18 zł	119,53 zł
30 ST97502SC	4"	60-175 mm	100,33 zł	123,40 zł

- Twykonanie z cienkiej wytrzymałej blachy, wyposażenie w auto blokadę w ustalonym promieniu ściśku.
- Zaciskacz do pierścieni tłokowych pomaga wpasować tłok.
- Jest elastyczny co pozwala na zachowanie odpowiedniego kształtu pierścieni.

Uwaga: Narzędzie nie jest objęte dożywotnią gwarancją.



KLUCZ PASKOWY DO FILTRA OLEJU

KOD TOWARU	MAX. ROZMIAR	CENA NETTO	CENA BRUTTO
12 ST97431ME	240 mm	125,12 zł	153,90 zł



ZESTAW 6 WYBIJAKÓW

KOD TOWARU	CENA NETTO	CENA BRUTTO
6 ST09162SJ	135,89 zł	167,15 zł

- Wybijak: 2, 3, 4, 5, 6, 8 mm

Uwaga: Narzędzie nie jest objęte dożywotnią gwarancją.



ZESTAW 3 PRZECINAKÓW

	KOD TOWARU	CENA NETTO	CENA BRUTTO
4	ST09163SJ	240,07 zł	295,29 zł

Przecinak: 20, 22, 25 mm

Uwaga: Narzędzie nie jest objęte dożywotnią gwarancją.



ZESTAW 13 CZĘŚCIOWY PRZECINAKÓW, WYBIJAKÓW I PUNKTAKÓW

	KOD TOWARU	CENA NETTO	CENA BRUTTO
4	ST09164SJ	272,14 zł	334,73 zł

3 szt. - Punktak 3, 4, 5 mm
6 szt. - Wybijak 2, 3, 4, 5, 6, 8 mm
1 szt. - Dłuto krzyżowe 5 mm
3 szt. - Dłuto płaskie 12, 15, 18 mm

Uwaga: Narzędzie nie jest objęte dożywotnią gwarancją.



PUNKTAK

	KOD TOWARU	ROZMIAR [mm]	POW. UDERZANA [mm]	DŁUGOŚĆ [mm]	CENA NETTO	CENA BRUTTO
10	SC90751	4	8	120	19,16 zł	23,57 zł
10	ST90762SC	5	10	150	25,60 zł	31,49 zł

- Punktak chromowany odporny na rdzę
- Wykonany ze stali CR-V zapewniającej maksymalną wytrzymałość i trwałość

Uwaga: Narzędzie nie jest objęte dożywotnią gwarancją.



WYBIJAK

	KOD TOWARU	ROZMIAR [mm]	POW. UDERZANA [mm]	DŁUGOŚĆ [mm]	CENA NETTO	CENA BRUTTO
10	SC90771	2	8	150	18,07 zł	22,23 zł
10	ST90772SC	3	8	150	18,40 zł	22,63 zł
10	SC90753	4	8	150	18,77 zł	23,09 zł
10	SC90774	5	8	150	19,16 zł	23,57 zł
10	SC90775	6	10	150	25,40 zł	31,24 zł
10	SC90776	8	10	150	25,60 zł	31,49 zł

- Wybijak chromowany odporny na rdzę
- Wykonany ze stali 60CR-V zapewniającej maksymalną wytrzymałość i trwałość

Uwaga: Narzędzie nie jest objęte dożywotnią gwarancją.



PRZECINAK

	KOD TOWARU	ROZMIAR [mm]	POW. UDERZANA [mm]	DŁUGOŚĆ [mm]	CENA NETTO	CENA BRUTTO
10	SC90782	15	10	150	25,60 zł	31,49 zł
10	SC90783	18	12	175	38,65 zł	47,54 zł
6	SC90784	20	14	200	45,15 zł	55,53 zł
6	SC90785	22	18	250	62,33 zł	76,66 zł
4	ST90786SC	25	20	300	90,68 zł	111,53 zł

- Lakierowanie proszkowe zapewnia ochronę na rdzę
- Wykonany ze stali 60CR-V zapewniającej maksymalną wytrzymałość i trwałość

Uwaga: Narzędzie nie jest objęte dożywotnią gwarancją.



PIŁKA DO METALU

	KOD TOWARU	ROZMIAR	CENA NETTO	CENA BRUTTO
6	ST93405SC	12"	116,59 zł	143,41 zł

Uwaga: Narzędzie nie jest objęte dożywotnią gwarancją.



OSTRZE DO PIŁY 18T

KOD TOWARU	DŁUGOŚĆ	CENA NETTO	CENA BRUTTO
100 ST93404ME	300 mm	10,20 zł	12,54 zł



UCHWYT TELESKOPOWY MAGNETYCZNY

KOD TOWARU	MIN. DŁUGOŚĆ	MAX. DŁUGOŚĆ	CENA NETTO	CENA BRUTTO
6 ST11924ST	165 mm	545 mm	22,00 zł	27,06 zł

- Długa końcówka dostanie się w każde wąskie miejsce
- Uchwyt zakończony silnym magnesem



OTWORNICA BI-METAL HSS

KOD TOWARU	ROZMIAR [mm]	CENA NETTO	CENA BRUTTO
20 ST53301	16	17,84 zł	21,94 zł
20 ST53302	19	21,25 zł	26,14 zł
20 ST53303	20	22,51 zł	27,69 zł
20 ST53304	22	23,84 zł	29,32 zł
20 ST53305	25	29,94 zł	36,82 zł
20 ST53306	30	33,53 zł	41,24 zł
12 ST53307	32	35,98 zł	44,26 zł
12 ST53308	35	39,52 zł	48,61 zł
12 ST53309	38	42,03 zł	51,70 zł
18 ST53310	44	54,13 zł	66,58 zł
18 ST53311	51	60,18 zł	74,02 zł
12 ST53312	57	66,22 zł	81,45 zł
12 ST53313	60	72,32 zł	88,96 zł
12 ST53314	64	78,37 zł	96,40 zł

- Zaprojektowane do cięcia drewna, miedzi, aluminium, metalu i stali nierdzewnej
- Zęby wykonane z szybko tnącej stali HRC 65-68 zapewniają szybsze i trwalsze cięcie
- Korpus wykonany z blachy ze stali stopowej zapewnia najwyższy poziom bezpieczeństwa i trwałości
- Specjalna konstrukcja zębów zapewnia wyższą wydajność cięcia

Uwaga: Narzędzie nie jest objęte dożywotnią gwarancją.



CHWYTAK MAGNETYCZNY GIĘTKI

KOD TOWARU	ROZMIAR	CENA NETTO	CENA BRUTTO
6 ST64101	502 mm/1kg	58,14 zł	71,51 zł
6 ST64102ST	510 mm/3kg	71,13 zł	87,49 zł
6 ST64103	510 mm/3kg	84,18 zł	103,54 zł
6 ST64104	502 mm/0,5kg	51,64 zł	63,52 zł



UCHWYT PROWADZĄCY DO OTWORNIC

KOD TOWARU	ROZMIAR OTWORNICY	ROZMIAR WIERTŁA	CENA NETTO	CENA BRUTTO
16 ST53401	14 - 30 mm	9,5 mm	23,84 zł	29,32 zł
12 ST53402	32 - 152 mm	11,1 mm	38,92 zł	47,88 zł

- Służy do łączenia otwornicy z uchwytem wiertarskim, a także do pozycjonowania podczas pracy.
- Wiertło prowadzące wykonane z szybko tnącej stali stopowej zapewniającej wytrzymałość i trwałość
- Sprężyna szybkiego zwalniania umożliwia łatwe wyjęcie okrągłej tarczy po cięciu.

Uwaga: Narzędzie nie jest objęte dożywotnią gwarancją.



MŁOTEK BLACHARSKI 280G PAZUR ZAKRZYWIONY

	KOD TOWARU	WAGA	DŁUGOŚĆ GŁÓWKI [mm]	DŁUGOŚĆ CAŁKOWITA [mm]	CENA NETTO	CENA BRUTTO
6	ST92103SC	280 g	140	330	136,21 zł	167,53 zł

- Główka wykonana z wysokogatunkowej stali węglowej wytrzymałej duże siły,
- Unikalny sposób osadzenia główki zapobiega zsuwaniu i wypadnięciu,
- Rękojeść z drewna hikorowego jest trwała i zapewnia wygodny uchwyt

Uwaga: Narzędzie nie jest objęte dożywotnią gwarancją.



MŁOTEK BLACHARSKI

	KOD TOWARU	WAGA	DŁUGOŚĆ GŁÓWKI [mm]	DŁUGOŚĆ CAŁKOWITA [mm]	CENA NETTO	CENA BRUTTO
6	ST92104SC	310 g	97	330	168,62 zł	207,40 zł

- Główka wykonana z wysokogatunkowej stali węglowej wytrzymałej duże siły,
- Unikalny sposób osadzenia główki zapobiega zsuwaniu i wypadnięciu,
- Rękojeść z drewna hikorowego jest trwała i zapewnia wygodny uchwyt

Uwaga: Narzędzie nie jest objęte dożywotnią gwarancją.



MŁOTEK BLACHARSKI 280G PAZUR PROSTY

	KOD TOWARU	WAGA	DŁUGOŚĆ GŁÓWKI [mm]	DŁUGOŚĆ CAŁKOWITA [mm]	CENA NETTO	CENA BRUTTO
6	ST92105SC	280 g	140	330	129,72 zł	159,56 zł

- Główka wykonana z wysokogatunkowej stali węglowej wytrzymałej duże siły,
- Unikalny sposób osadzenia główki zapobiega zsuwaniu i wypadnięciu,
- Rękojeść z drewna hikorowego jest trwała i zapewnia wygodny uchwyt

Uwaga: Narzędzie nie jest objęte dożywotnią gwarancją.



MŁOTEK BLACHARSKI

	KOD TOWARU	WAGA	DŁUGOŚĆ CAŁKOWITA [mm]	CENA NETTO	CENA BRUTTO
2	ST92302SC	454 g	343	71,13 zł	87,49 zł
2	ST92304SC	910 g	376	93,44 zł	114,93 zł

- Główka wykonana z wysokogatunkowej stali węglowej wytrzymałej duże siły,
- Unikalny sposób osadzenia główki zapobiega zsuwaniu i wypadnięciu,
- Uchwyt z włókna szklanego zapewnia wygodny chwyt

Uwaga: Narzędzie nie jest objęte dożywotnią gwarancją.



MŁOTEK STOLARSKI DWA PAZURY

	KOD TOWARU	WAGA	DŁUGOŚĆ CAŁKOWITA [mm]	CENA NETTO	CENA BRUTTO
2	ST92323SC	454 g	330	76,46 zł	94,05 zł
2	ST92324SC	567 g	330	77,11 zł	94,85 zł

- Główka wykonana z wysokogatunkowej stali węglowej wytrzymałej duże siły,
- Unikalny sposób osadzenia główki zapobiega zsuwaniu i wypadnięciu,
- Rękojeść z drewna hikorowego jest trwała i zapewnia wygodny uchwyt

Uwaga: Narzędzie nie jest objęte dożywotnią gwarancją.



MŁOTEK ŚLUSARSKI

	KOD TOWARU	WAGA	DŁUGOŚĆ CAŁKOWITA [mm]	CENA NETTO	CENA BRUTTO
4	ST92401SC	200 g	285	51,64 zł	63,52 zł
4	ST92402SC	300 g	300	58,14 zł	71,51 zł
2	ST92403SC	400 g	320	66,82 zł	82,19 zł
2	ST92404SC	500 g	320	71,13 zł	87,49 zł
2	ST92405SC	800 g	350	77,69 zł	95,56 zł
2	ST92406SC	1000 g	360	116,59 zł	143,41 zł

- Główka wykonana z wysokogatunkowej stali węglowej wytrzymałej duże siły,
- Unikalny sposób osadzenia główki zapobiega zsuwaniu i wypadnięciu,
- Rękojeść z drewna hikorowego jest trwała i zapewnia wygodny uchwyt

Uwaga: Narzędzie nie jest objęte dożywotnią gwarancją.



MŁOTEK Z WYMIENNYMI KOŃCÓWKAMI Z DREWNIANYM TRZONKIEM

KOD TOWARU	WAGA	DŁUGOŚĆ CAŁKOWITA [mm]	CENA NETTO	CENA BRUTTO
6 ST92503SC	308 g	320	116,59 zł	143,41 zł
6 ST92504SC	454 g	320	214,22 zł	263,49 zł

- Główna wykonana z aluminium z wymiennymi końcówkami
- Nadaje się do różnych warunków pracy
- Rękojeść z drewna hikorowego jest trwała i zapewnia wygodny uchwyt

Uwaga: Narzędzie nie jest objęte dożywotnią gwarancją.



WYMIENNE KOŃCÓWKI DO MŁOTKA 92503, 92504 MIĘKKIE

KOD TOWARU	ROZMIAR	CENA NETTO	CENA BRUTTO
6 ST92523SC	35 mm	32,15 zł	39,55 zł
6 ST92524SC	45 mm	45,15 zł	55,53 zł

Uwaga: Narzędzie nie jest objęte dożywotnią gwarancją.



IMADŁO STOŁOWE

KOD TOWARU	ROZMIAR	CENA NETTO	CENA BRUTTO
1 ST70841SC	4"	990,33 zł	1 218,10 zł
1 ST70842SC	5"	1 165,14 zł	1 433,13 zł
1 ST70843SC	6"	1 281,72 zł	1 576,52 zł
1 ST70845SC	8"	1 398,20 zł	1 719,79 zł

- Wykonany ze stali żelaznej
- Solidna konstrukcja zapewnia mocne trzymanie zamontowanego elementu zapewniając duże bezpieczeństwo
- Wymienne ząbkowane szczęki zapewniają dobre trzymanie w uchwycie,
- Duża powierzchnia kowadła do kształtowania
- Obrotowa podstawa z blokadą położenia oraz otwór do zamocowania imadła do stołu narzędziowego
- Doskonała siła zacisku

· 70843 - Dodatkowe szczęki do mocowania rur i prętów

Uwaga: Narzędzie nie jest objęte dożywotnią gwarancją.



MŁOTEK GUMOWY BEZODRZUTOWY ODLANY W CAŁOŚCI

KOD TOWARU	WAGA	DŁUGOŚĆ CAŁKOWITA [mm]	CENA NETTO	CENA BRUTTO
6 ST92901SC	400 g	260	90,68 zł	111,53 zł
6 ST92902SC	520 g	286	116,59 zł	143,41 zł
2 ST92904SC	1500 g	372	207,66 zł	255,42 zł

- Przemysłowa guma absorbuje uderzenia, odporna na oleje oraz zapobiega się wyslizgiwaniu podczas pracy
- Łagodne krawędzie nie uszkadzają powierzchni, powłoka zapobiega wytwarzaniu iskieł podczas pracy
- Nadaje się dla środowiska przeciwpożarowego
- Młotek posiada budowę absorbującą siłę uderzenia

Uwaga: Narzędzie nie jest objęte dożywotnią gwarancją.



WYMIENNE KOŃCÓWKI DO MŁOTKA 92503, 92504 TWARDE

KOD TOWARU	ROZMIAR	CENA NETTO	CENA BRUTTO
6 ST92533SC	35 mm	25,60 zł	31,49 zł
6 ST92534SC	45 mm	32,15 zł	39,55 zł

Uwaga: Narzędzie nie jest objęte dożywotnią gwarancją.



SZCZYPCE DO CIĘŻARKÓW

KOD TOWARU	CENA NETTO	CENA BRUTTO
6 ST92107SC	150,33 zł	184,90 zł

Uwaga: Narzędzie nie jest objęte dożywotnią gwarancją.



ZESTAW NARZĘDZIOWY 15 CZĘŚCIOWY

	KOD TOWARU	CENA NETTO	CENA BRUTTO
4	ST06008SJ	482,90 zł	593,96 zł

- 1 szt. - Wkrętak płaski 5x100 mm
- 1 szt. - Wkrętak PHILLIPS 1x100 mm
- 1 szt. - Próbnik kieszonkowy 145 mm
- 1 szt. - Klucz nastawny 8"
- 1 szt. - Szczypce z długimi szczękami 6"
- 1 szt. - Szczypce uniwersalne 6"
- 1 szt. - Taśma miernicza 3m x130 mm
- 1 szt. - Pęseta
- 1 szt. - Taśma izolacyjna
- 1 szt. - Latarka aluminiowa
- 1 szt. - Mini piłka
- 1 szt. - Młotek z drewnianym trzonkiem 8 oz.
- 1 szt. - Pudełko na drobiazgi
- 1 szt. - Nożyczki
- 1 szt. - Nożyk z wymiennym ostrzem



NÓŻ WYSUWANY 5 OSTRZY ZAPASOWYCH

	KOD TOWARU	SZEROKOŚĆ OSTRZA	CENA NETTO	CENA BRUTTO
8	ST93442SC	19 mm	37,32 zł	45,90 zł

Uwaga: Narzędzie nie jest objęte dożywotnią gwarancją.



UNIWERSALNY NÓŻ Z WYMIENNYM CHOWANYM OSTRZEM

	KOD TOWARU	SZEROKOŚĆ OSTRZA	CENA NETTO	CENA BRUTTO
8	ST93446SC	19 mm	35,30 zł	43,42 zł

Uwaga: Narzędzie nie jest objęte dożywotnią gwarancją.



UNIWERSALNY NÓŻ Z BLOKADĄ I WYMIENNYM CHOWANYM OSTRZEM

	KOD TOWARU	SZEROKOŚĆ OSTRZA	CENA NETTO	CENA BRUTTO
8	ST93482	18 mm	31,05 zł	38,19 zł

- rozmiar ostrza 18 mm, z wbudowanym blokadą,
- stalową osłoną ostrza i ergonomicznym miękkim uchwytem.

Uwaga: Narzędzie nie jest objęte dożywotnią gwarancją.



NÓŻ Z WYSUWANYM OSTRZEM

KOD TOWARU	SZEROKOŚĆ OSTRZA	CENA NETTO	CENA BRUTTO
8 ST93443SC	19 mm	62,40 zł	76,75 zł

- Ostre i trwałe ostrza, w kształcie trapezu, wykonane są z węglowej stali narzędziowej SK2
 - 5 zapasowych, profesjonalnych ostrzy w komplecie z nożykiem

Uwaga: Narzędzie nie jest objęte dożywotnią gwarancją.



NÓŻ Z RĘKOJĘCIĄ Z TWORZYWA SZTUCZNEGO, OSTRZE WYSUWANÉ ŁAMANE

KOD TOWARU	SZEROKOŚĆ OSTRZA	CENA NETTO	CENA BRUTTO
8 ST93426SC	9 mm	18,50 zł	22,76 zł

- Wbudowany zatrzask ostrza, który wysuwa się z korpusu w celu łatwego dostępu
 - Ostrza wykonane są z węglowej stali narzędziowej SK2
 - Stalowa tuleja ostrza dla zwiększenia trwałości
 - Szerokość ostrza: 9 mm

Uwaga: Narzędzie nie jest objęte dożywotnią gwarancją.



NÓŻ Z RĘKOJĘCIĄ Z TWORZYWA SZTUCZNEGO Z BLOKADĄ OSTRZA, OSTRZE WYSUWANÉ ŁAMANE

KOD TOWARU	SZEROKOŚĆ OSTRZA	CENA NETTO	CENA BRUTTO
12 ST93429	18 x 100 mm	18,50 zł	22,76 zł

Uwaga: Narzędzie nie jest objęte dożywotnią gwarancją.



ZESTAW 10 OSTRZY ŁAMANYCH (pasują do noży ST93424A, ST93426SC, ST93481)

KOD TOWARU	SZEROKOŚĆ OSTRZA	CENA NETTO	CENA BRUTTO
10 ST93432A	9 x 80 mm	6,86 zł	8,43 zł

Uwaga: Narzędzie nie jest objęte dożywotnią gwarancją.



ZESTAW 10 OSTRZY ŁAMANYCH (pasują do noży ST93442, ST93425, ST93428, ST93429, ST93482)

KOD TOWARU	SZEROKOŚĆ OSTRZA	CENA NETTO	CENA BRUTTO
10 ST93433A	18 x 100 mm	11,48 zł	14,12 zł

Uwaga: Narzędzie nie jest objęte dożywotnią gwarancją.



ZESTAW 10 OSTRZY TRAPEZOWYCH (pasują do noży ST93441SC, ST93442SC, ST93443SC, ST93446SC, ST93485, ST93486)

KOD TOWARU	SZEROKOŚĆ OSTRZA	CENA NETTO	CENA BRUTTO
18 ST93434A	19 x 60 mm	11,48 zł	14,12 zł

Uwaga: Narzędzie nie jest objęte dożywotnią gwarancją.



NITOWNICA DO NITÓW ALUMINIOWYCH, MIEDZIANYCH, STALOWYCH I NIERDZEWANYCH - 2,4/3,2/4,0/4,8 MM

KOD TOWARU	GRUBOŚĆ [mm]	DŁUGOŚĆ [mm]	SZEROKOŚĆ [mm]	CENA NETTO	CENA BRUTTO
6 ST90501SC	28	210	95	90,68 zł	111,53 zł

Uwaga: Narzędzie nie jest objęte dożywotnią gwarancją.



PISTOLET DO PRZEDMUCHIWANIA

KOD TOWARU	ROZMIAR	CENA NETTO	CENA BRUTTO
5 ST97221SC	100 mm	93,82 zł	115,40 zł
5 ST97222SC	250 mm	125,12 zł	153,90 zł



TAŚMA MIERNICZA

KOD TOWARU	ROZMIAR	CENA NETTO	CENA BRUTTO
12 ST91312ME	3m x 13mm	21,20 zł	26,08 zł

Uwaga: Narzędzie nie jest objęte dożywotnią gwarancją.



GUMOWA TAŚMA MIERNICZA

KOD TOWARU	ROZMIAR	CENA NETTO	CENA BRUTTO
12 ST91333ME	3m x 16mm	21,20 zł	26,08 zł

Uwaga: Narzędzie nie jest objęte dożywotnią gwarancją.



TAŚMA MIERNICZA Z KARABIŃCZYKIEM

KOD TOWARU	ROZMIAR	CENA NETTO	CENA BRUTTO
12 ST91311E	2 m x 13 mm	19,70 zł	24,23 zł
12 ST91312E	3 m x 16 mm	22,69 zł	27,91 zł
6 ST91315E	5 m x 25 mm	34,07 zł	41,91 zł
4 ST91317E	10 m x 25 mm	62,21 zł	76,52 zł

- taśma miernicza z zintegrowanym karabińczykiem, który ułatwia przenoszenie lub przechowywanie taśmy
- obudowa ABS zapewnia większą wytrzymałość i odporność na uderzenia
- dwustronna skala z oznaczeniami pomiarowymi na taśmie
- taśma pokryta nylonem zapewnia dłuższą żywotność i redukcję odbłasków
- blokada taśmy utrzymuje ją na dowolnej długości a wyjątkowo szeroki przycisk blokujący można z łatwością przesunąć kciukiem
- automatyczny powrót taśmy

Uwaga: Narzędzie nie jest objęte dożywotnią gwarancją.



PRZYMIAR LINIOWY STAL NIERDZEWNA HARTOWANA /GRAWER

KOD TOWARU	ROZMIAR	CENA NETTO	CENA BRUTTO
9 ST91402	300 mm	20,90 zł	25,70 zł
9 ST91403	500 mm	35,87 zł	44,12 zł

- Produkt wykonany ze stali nierdzewnej dla zwiększonej wytrzymałości i trwałości
- Wyraźne podziały oznaczone po obu stronach na obu krawędziach
- Głęboko wyryte trwałe oznaczenia w kolorach czarnym i czerwonym dla łatwego odczytu oraz odporności na zużycie.

Uwaga: Narzędzie nie jest objęte dożywotnią gwarancją.

DALMIERZ LASEROWY

- Dokładność pomiaru +/- 3 mm
- Kompaktowy rozmiar dla wygodnego transportu i przechowywania
- Jedno przyciskowe sterowanie dla łatwej obsługi
- Wyświetlacz z podświetleniem HD jasno prezentuje dane
- Wytrzymała obudowa dla trwałości
- Automatyczne wyłączenie w celu oszczędzania energii

- **Uwaga:** Narzędzie nie jest objęte dożywotnią gwarancją.

	KOD TOWARU	ZAKRES POMIARU	JEDNOSTKI	TYP LASERA	CENA NETTO	CENA BRUTTO
6	ST62709	30 M	m / ft + in	630 - 670 nm, < 1 mW	193,99 zł	238,60 zł



DALMIERZ LASEROWY Z FUNKCJĄ POMIARU KĄTÓW

- Dokładność pomiaru +/- 2 mm
- Funkcja pomiaru kątów
- Wyświetlacz zdolny do jednoczesnego wyświetlania 5 linii danych do porównań
- Zapisuje do 20 zestawów danych historycznych
- Sygnał dźwiękowy informuje, kiedy pomiar został zarejestrowany
- Łatwe ładowanie za pomocą standardowego kabla micro USB
- Automatyczne wyłączenie w celu oszczędzania energii.

- **Uwaga:** Narzędzie nie jest objęte dożywotnią gwarancją.

	KOD TOWARU	ZAKRES POMIARU	JEDNOSTKI	TYP LASERA	CENA NETTO	CENA BRUTTO
1	ST62712	60 M	m /ft/ in /ft+in	630 - 670 nm, < 1 mW	388,03 zł	477,27 zł
1	ST62713	100 M	m /ft/ in /ft+in	630 - 670 nm, < 1 mW	526,63 zł	647,75 zł



SUWMIARKA

	KOD TOWARU	ZAKRES	DOKŁADNOŚĆ	CENA NETTO	CENA BRUTTO
6	ST91502SC	0-200 mm	±0.03 mm	320,21 zł	393,86 zł

- Wykonane ze stali nierdzewnej dla wysokiej dokładności pomiaru
- Do pomiaru otworów wewnętrznych, obwodu zewnętrznego oraz głębokości
- Dostarczane w wysokiej jakości plastikowym etui ABS.

Uwaga: Narzędzie nie jest objęte dożywotnią gwarancją.



SUWMIARKA ELEKTRONICZNA

	KOD TOWARU	ZAKRES	DOKŁADNOŚĆ	CENA NETTO	CENA BRUTTO
6	ST91512SC	0-200 mm	±0.03 mm	418,82 zł	515,15 zł

- Wykonane ze stali nierdzewnej dla wysokiej dokładności pomiaru
- Do pomiaru otworów wewnętrznych, obwodu zewnętrznego oraz głębokości
- Dostarczane w wysokiej jakości plastikowym etui ABS.

Uwaga: Narzędzie nie jest objęte dożywotnią gwarancją.



6-CZĘŚCIOWY MINI ZESTAW WKRĘTAKÓW PRECYZYJNYCH (PHILLIPS, TORX)

KOD TOWARU	CENA NETTO	CENA BRUTTO
10 ST03142	53,42 zł	65,71 zł

2- Phillips #00, #0
4- TORX® T5, T6, T7, T8

Uwaga: Narzędzie nie jest objęte dożywotnią gwarancją.



6-CZĘŚCIOWY MINI ZESTAW WKRĘTAKÓW (PHILLIPS, SLOTTED)

KOD TOWARU	CENA NETTO	CENA BRUTTO
10 ST03141ST	53,42 zł	65,71 zł

3- Phillips #00, #0, #1
3- Slotted 1.6 mm, 2.0 mm, 2.4 mm

Uwaga: Narzędzie nie jest objęte dożywotnią gwarancją.



SMAROWNICA RĘCZNA PISTOLETOWA

KOD TOWARU	POJEMNOŚĆ	CENA NETTO	CENA BRUTTO
12 ST97201	100 cm ³	110,10 zł	135,43 zł

- Smarownica ręczna pistoletowa ze szczelnym zbiornikiem oleju o pojemności 100 cm³
- Unikatowy zawór zwrotny zapobiega cofaniu smaru do zbiornika oraz jego samoczynnemu wyciekaniu
- Utwardzona sprężyna zapewnia stały nacisk
- Kompaktowa i lekka konstrukcja zmniejsza zmęczenie użytkownika
- Ciśnienie robocze smarownicy wynosi 200 bar, ciśnienie maksymalne 270 bar

Uwaga: Produkt nie podlega dożywotniej gwarancji



SMAROWNICA RĘCZNA

KOD TOWARU	POJEMNOŚĆ	CENA NETTO	CENA BRUTTO
12 ST97203	400cm ³	194,67 zł	239,44 zł

- Smarownica ręczna ze szczelnym zbiornikiem oleju o pojemności 400 cm³
- Specjalna blokada tłoka do bezpiecznego i wygodnego napełniania
- Unikatowy zawór zwrotny zapobiega cofaniu smaru do zbiornika oraz jego samoczynnemu wyciekaniu
- Wysokiej jakości stalowa rękojeść z wygodnym gumowym uchwytem
- Utwardzona sprężyna zapewnia stały nacisk
- Ciśnienie robocze smarownicy wynosi 300 bar, ciśnienie maksymalne 700 bar

Uwaga: Produkt nie podlega dożywotniej gwarancji



SMAROWNICA RĘCZNA

KOD TOWARU	POJEMNOŚĆ	CENA NETTO	CENA BRUTTO
10 ST97204A	600cm ³	233,64 zł	287,37 zł

- Smarownica ręczna ze szczelnym zbiornikiem oleju o pojemności 600 cm³
- Specjalna blokada tłoka do bezpiecznego i wygodnego napełniania
- Unikatowy zawór zwrotny zapobiega cofaniu smaru do zbiornika oraz jego samoczynnemu wyciekaniu
- Specjalny filtr, który zapobiega zablokowaniu przez zanieczyszczenia oleju
- Wysokiej jakości stalowa rękojeść z wygodnym gumowym uchwytem
- Utwardzona sprężyna zapewnia stały nacisk
- Ciśnienie robocze smarownicy wynosi 480 bar, ciśnienie maksymalne 700 bar
- Zastosowanie: maszyny budowlane tj. koparki, dźwigi i walce drogowe; średnie i duże pojazdy, tj. samochody osobowe i ciężarowe; różnego rodzaju maszyny i urządzenia (np. windy), które wymagają regularnego smarowania i konserwacji

Uwaga: Produkt nie podlega dożywotniej gwarancji



ZESTAW 5 ELEMENTÓW - GRZECHOTKA 3/8" I AKCESORIA DO GWINTOWNIKÓW

KOD TOWARU	ROZMIAR	CENA NETTO	CENA BRUTTO
5 ST50402	3/8"	272,01 zł	334,58 zł



ZESTAW 5 PILNIKÓW 8"

KOD TOWARU	CENA NETTO	CENA BRUTTO
12 ST03901ME	142,64 zł	175,45 zł

- pilnik płaski 8" (03916)
- pilnik półokrągły 8" (03936)
- pilnik kwadratowy 8" (03956)
- pilnik okrągły 8" (03972)
- pilnik trójkątny 8" (03992)

- Konstrukcja z hartowanej stali zapewnia wytrzymałość i trwałość, gwarantując długotrwałą pracę

Uwaga: Narzędzie nie jest objęte dożywotnią gwarancją. Ulega zużyciu podczas użytkowania.

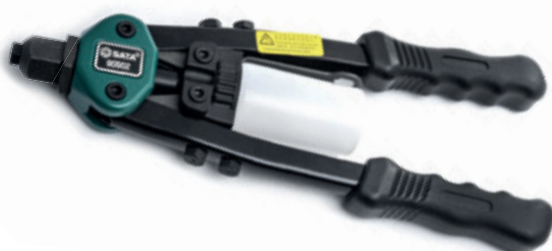

NITOWNICA DŹWIGNIOWA 13" Z POJEMNIKIEM NA ODPADY

KOD TOWARU	DŁUGOŚĆ	CENA NETTO	CENA BRUTTO
8 ST90502	13"	168,62 zł	207,40 zł

- Nitownica dźwigniowa o długości 13", wyposażona w plastikową butelkę do zbierania odpadów pozwala na łatwą utylizację zużytych nitów
- Wytrzymała konstrukcja stalowa
- Antypoślizgowy uchwyt zapewnia większą moc do wyciągania nitów
- Nitownica pozwala na pracę z nitami do 6,4 mm [1/4"]

Uwaga: Produkt nie podlega dożywotniej gwarancji



ŁOM Z OBROTOWĄ GŁOWICĄ

KOD TOWARU	ROZMIAR	CENA NETTO	CENA BRUTTO
1 ST92568	33"	357,38 zł	439,57 zł
2 ST92569	8", 16"	259,88 zł	319,65 zł

Uwaga: Narzędzie nie jest objęte dożywotnią gwarancją.



NITOWNICA DŹWIGNIOWA 11" Z POJEMNIKIEM NA ODPADY

KOD TOWARU	DŁUGOŚĆ	CENA NETTO	CENA BRUTTO
10 ST90504	11"	155,69 zł	191,50 zł

- Nitownica dźwigniowa o długości 11", wyposażona w plastikową butelkę do zbierania odpadów pozwala na łatwą utylizację zużytych nitów
- Wytrzymała konstrukcja stalowa
- Antypoślizgowy uchwyt zapewnia większą moc do wyciągania nitów
- Nitownica pozwala na pracę z nitami do 4,8 mm [3/16"]

Uwaga: Produkt nie podlega dożywotniej gwarancji



SZPACHELKA STALOWA Z DREWNIANYM UCHWYTEM

KOD TOWARU	CENA NETTO	CENA BRUTTO
12 ST95201ST	27,04 zł	33,26 zł

Uwaga: Narzędzie nie jest objęte dożywotnią gwarancją. Ulega zużyciu podczas użytkowania.



LEŻANKA WARSZATOWA MAGNETYCZNA 40"

KOD TOWARU	CENA NETTO	CENA BRUTTO
1 ST95441	728,09 zł	895,55 zł

- Ergonomiczna leżanka z tackami magnetycznymi do wygodnego przechowywania
- Trwała, lekka konstrukcja i sześć kółek zapewniają większą mobilność
- Metalowe płytki obok zagłówka do łatwego montażu świateł magnetycznych
- Nośność 135 kg
- Podkładka pod plecy i zagłówek wykonane z wytrzymałego wzmocnionego włókna
- Kółka z łożyskami kulkowymi redukują wibracje
- Wklęsła konstrukcja zapewnia wysoki komfort i ergonomiczną obsługę
- Podkładka pod plecy i zagłówek wykonane z wytrzymałego wzmocnionego włókna

Uwaga: Narzędzie nie jest objęte dożywotnią gwarancją. Ulega zużyciu podczas użytkowania.



KRZESŁO WARSZTATOWE Z TACKAMI MAGNETYCZNYMI

KOD TOWARU	CENA NETTO	CENA BRUTTO
1 ST95440	728,09 zł	895,55 zł

- Regulowane siedzenie z amortyzatorem pneumatycznym
- 5 wymiowych tac magnetycznych na podstawie krzesła zapewnia wygodną opcję przechowywania.
- Solidne gumowe siedzisko odporne na oleje i rozpuszczalniki.
- Siedzisko obraca się o 360° dla dodatkowej mobilności.
- Prosty i szybki montaż bez użycia narzędzi.
- Wymiary 430 x 430 x 550 mm

Uwaga: Narzędzie nie jest objęte dożywotnią gwarancją. Ulega zużyciu podczas użytkowania.



NOWOŚĆ

PODPORY DO POJAZDÓW /KOBYŁKI – ZESTAW 2 SZT.

KOD TOWARU	UDŹWIG	CENA NETTO	CENA BRUTTO
1 STAE5825L	2T	221,48 zł	272,42 zł
1 STAE5826L	3T	251,41 zł	309,24 zł
1 STAE5827L	6T	502,89 zł	618,55 zł

- Solidna i mocna, spawana konstrukcja stalowa
- Regulacja wysokości za pomocą mechanizmu zębatkowo-zapadkowego, daje możliwość 10 różnych ustawień wysokości
- Posiadają podwójną blokadę z bolcem zabezpieczającym dla zapewnienia dodatkowej ochrony podczas pracy pod pojazdem
- Zapadka z przeciwwagą bezpiecznie blokuje zębatkę mechanizmu
- Jednoczęściowa, wielopozycyjna zębatka z żeliwa sferoidalnego

Uwaga: Narzędzie nie jest objęte dożywotnią gwarancją.

Ulega zużyciu podczas użytkowania. Maksymalna nośność każdej pary podpór nie może przekraczać nośności znamionowej pojedynczej podpory.

PRZEMYSŁOWE OŚWIETLENIE ROBOCZE



LAMPA PRZEMYSŁOWA SKŁADANA Z MOŻLIWOŚCIĄ
ŁADOWANIA BEZPRZEWODOWO 400 LUMENÓW

	KOD TOWARU	CENA NETTO	CENA BRUTTO
20	ST90620	291,63 zł	358,70 zł

- Podwójne diody LED o mocy 400 lumenów (światło przednie) i 70 lumenów (światło górne) zapewniają oświetlenie o dużej intensywności
- Ultra cienka głowica lampy ze stopu aluminium ułatwia pracę w ciasnych przestrzeniach
- Elastyczna konstrukcja głowicy otwiera się o 180° i obraca o 180° aby precyzyjnie skierować wiązkę światła
- Lekka i trwała konstrukcja odporna na kurz i wilgoć - klasa ochrony IP20
- Wydajna taśma LED wykonana w technologii COB (chip-on-board)
- Magnes w podstawie i z tyłu lampy oraz obrotowy hak 180° dla łatwego ustawienia w dowolnej pozycji i obsługi bez użycia rąk
- Poziom baterii wskazywany przez wyświetlacz LED
- Akumulator litowo-jonowy ładowany przez USB zapewnia do 8 godzin pracy - 3 godziny pracy światło przednie / 8 godzin pracy światło górne



LAMPA PRZEMYSŁOWA SKŁADANA Z MOŻLIWOŚCIĄ
ŁADOWANIA BEZPRZEWODOWO 600 LUMENÓW

	KOD TOWARU	CENA NETTO	CENA BRUTTO
50	ST90608	363,07 zł	446,57 zł

- Podwójne diody LED o mocy 600 lumenów (światło przednie) i 100 lumenów (światło górne) zapewniają oświetlenie o dużej intensywności
- Akumulator litowo-jonowy ładowany bezprzewodowo lub przez USB, zapewnia do 10 godzin pracy - 3 godziny pracy światło przednie / 10 godzin pracy światło górne
- Ultra cienka głowica lampy ze stopu aluminium ułatwia pracę w ciasnych przestrzeniach
- Odporna na kurz i wodę konstrukcja IP54, wygodna do użytku na zewnątrz
- Elastyczna konstrukcja głowicy, która otwiera się o 180° i obraca o 270° aby precyzyjnie skierować wiązkę światła



LAMPA PRZEMYSŁOWA Z MOŻLIWOŚCIĄ ŁADOWANIA BEZPRZEWODOWO 300 LUMENÓW

LAMPA PRZEMYSŁOWA Z MOŻLIWOŚCIĄ ŁADOWANIA BEZPRZEWODOWO 600 LUMENÓW

KOD TOWARU	CENA NETTO	CENA BRUTTO
1 ST90606	253,98 zł	312,40 zł

KOD TOWARU	CENA NETTO	CENA BRUTTO
1 ST90607	313,87 zł	386,06 zł

- Podwójne diody LED o mocy 300 lumenów (światło przednie) i 100 lumenów (światło górne) zapewniają oświetlenie o dużej intensywności
- Akumulator litowo-jonowy ładowany bezprzewodowo lub przez USB, zapewnia do 6 godzin pracy - 3 godziny pracy światło przednie / 6 godzin pracy światło górne
- Odporna na kurz i wodę konstrukcja IP65, wygodna do użytku na zewnątrz
- Kieszonkowa, lekka konstrukcja jest łatwa do przenoszenia i przechowywania
- Konstrukcja pozwala lampę złożyć lub ustawić pod różnymi kątami
- Wydajna taśma LED wykonana w technologii COB (chip-on-board)
- Magnes w podstawie i z tyłu lampy oraz obrotowy hak 360° dla łatwego ustawienia w dowolnej pozycji i obsługi bez użycia rąk
- Poziom baterii wskazywany przez wyświetlacz LED

- Podwójne diody LED o mocy 600 lumenów (światło przednie) i 100 lumenów (światło górne) zapewniają oświetlenie o dużej intensywności
- Akumulator litowo-jonowy ładowany bezprzewodowo lub przez USB, zapewnia do 10 godzin pracy - 3 godziny pracy światło przednie / 10 godzin pracy światło górne
- Odporna na kurz i wodę konstrukcja IP65, wygodna do użytku na zewnątrz
- Kieszonkowa, lekka konstrukcja jest łatwa do przenoszenia i przechowywania
- Konstrukcja pozwala lampę złożyć lub ustawić pod różnymi kątami
- Wydajna taśma LED wykonana w technologii COB (chip-on-board)
- Magnes w podstawie i z tyłu lampy oraz obrotowy hak 360° dla łatwego ustawienia w dowolnej pozycji i obsługi bez użycia rąk
- Poziom baterii wskazywany przez wyświetlacz LED



LAMPA PRZEMYSŁOWA, WODOODPORNĄ, 1000 LUMENÓW

LAMPA PRZEMYSŁOWA, WODOODPORNĄ, 2000 LUMENÓW

KOD TOWARU	CENA NETTO	CENA BRUTTO
1 ST90613	306,11 zł	376,51 zł

KOD TOWARU	CENA NETTO	CENA BRUTTO
1 ST90614	462,06 zł	568,34 zł

- Diody LED o mocy 1000 lumenów zapewniają oświetlenie o dużej intensywności
- Dwa poziomy ustawienia natężenia światła - 50% i 100% jasność
- Akumulator litowo-jonowy ładowany przez USB, zapewnia do 3 godzin pracy przy 100% mocy oświetlenia
- Odporna na kurz i wodę konstrukcja IP65, wygodna do użytku na zewnątrz
- Konstrukcja pozwala lampę złożyć lub ustawić pod różnymi kątami
- Wydajna taśma LED wykonana w technologii COB (chip-on-board)

- Diody LED o mocy 2000 lumenów zapewniają oświetlenie o dużej intensywności
- Dwa poziomy ustawienia natężenia światła - 50% i 100% jasność
- Akumulator litowo-jonowy ładowany przez USB, zapewnia do 3 godzin pracy przy 100% mocy oświetlenia
- Odporna na kurz i wodę konstrukcja IP65, wygodna do użytku na zewnątrz
- Konstrukcja pozwala lampę złożyć lub ustawić pod różnymi kątami
- Wydajna taśma LED wykonana w technologii COB (chip-on-board)



ŁADOWARKA BEZPRZEWODOWA Z JEDNYM WYJŚCIEM

ŁADOWARKA BEZPRZEWODOWA Z PODWÓJNYM WYJŚCIEM

KOD TOWARU	CENA NETTO	CENA BRUTTO
1 ST90609	175,34 zł	215,67 zł

KOD TOWARU	CENA NETTO	CENA BRUTTO
1 ST90610	254,27 zł	312,75 zł

- Magnes w podstawie i z tyłu dla łatwego pozycjonowania i obsługi bez użycia rąk.
- Bateria litowo-jonowa ładowana przez USB
- Funkcja ładowania bezprzewodowego kompatybilna z telefonami komórkowymi

- Magnes w podstawie i z tyłu dla łatwego pozycjonowania i obsługi bez użycia rąk.
- Bateria litowo-jonowa ładowana przez USB
- Funkcja ładowania bezprzewodowego kompatybilna z telefonami komórkowymi

SKRZYNIENARZĘDZIOWE





SKRZYNIA NARZĘDZIOWA BEZ WYPOSAŻENIA

KOD TOWARU	SZEROKOŚĆ [mm]	GŁĘBOKOŚĆ [mm]	WYSOKOŚĆ [mm]	CENA NETTO	CENA BRUTTO
1 ST95101SC	360	150	115	144,96 zł	178,30 zł

- Wykonane z galwanizowanej stali, zabezpieczonej przed korozją
- 0.8 mm grubość ścianek korpusu
- Mocny i komfortowy uchwyt

Uwaga: Narzędzie nie jest objęte dożywotnią gwarancją.



SKRZYNIA NARZĘDZIOWA BEZ WYPOSAŻENIA

KOD TOWARU	SZEROKOŚĆ [mm]	GŁĘBOKOŚĆ [mm]	WYSOKOŚĆ [mm]	CENA NETTO	CENA BRUTTO
1 ST95103ASC	508	218	243	362,79 zł	446,23 zł

- Wykonane z galwanizowanej stali, zabezpieczonej przed korozją
- 0.8 mm grubość ścianek korpusu
- Mocny i komfortowy uchwyt

Uwaga: Narzędzie nie jest objęte dożywotnią gwarancją.



SKRZYNIA NARZĘDZIOWA ROZKŁADANA BEZ WYPOSAŻENIA

KOD TOWARU	SZEROKOŚĆ [mm]	GŁĘBOKOŚĆ [mm]	WYSOKOŚĆ [mm]	CENA NETTO	CENA BRUTTO
1 ST95104ASC	430	200	200	199,45 zł	245,32 zł

- Wykonane z galwanizowanej stali, zabezpieczonej przed korozją
- 0.9 mm grubość ścianek korpusu
- Mocny i komfortowy uchwyt

Uwaga: Narzędzie nie jest objęte dożywotnią gwarancją.



15" SKRZYNKA NARZĘDZIOWA Z TWORZYWA

KOD TOWARU	SZEROKOŚĆ [mm]	GŁĘBOKOŚĆ [mm]	WYSOKOŚĆ [mm]	CENA NETTO	CENA BRUTTO
6 ST95161SC	385	202	140	108,55 zł	133,52 zł

- Skrzynka wykonana z materiału PP odpornego na uderzenia
- Uchwyt oraz zamknięcie wykonane z silnego materiału ABS
- Rozmiar: 15"

Uwaga: Narzędzie nie jest objęte dożywotnią gwarancją.



16" SKRZYNKA NARZĘDZIOWA Z TWORZYWA

KOD TOWARU	SZEROKOŚĆ [mm]	GŁĘBOKOŚĆ [mm]	WYSOKOŚĆ [mm]	CENA NETTO	CENA BRUTTO
6 ST95162SC	400	225	203	212,68 zł	261,59 zł

- Skrzynka wykonana z materiału PP odpornego na uderzenia
- Uchwyt oraz zamknięcie wykonane z silnego materiału ABS
- Tace z podziałkami w komplecie

Uwaga: Narzędzie nie jest objęte dożywotnią gwarancją.



21" SKRZYNKA NARZĘDZIOWA Z TWORZYWA

KOD TOWARU	SZEROKOŚĆ [mm]	GŁĘBOKOŚĆ [mm]	WYSOKOŚĆ [mm]	CENA NETTO	CENA BRUTTO
6 ST95164SC	530	253	220	308,24 zł	379,13 zł

- Skrzynka wykonana z materiału PP odpornego na uderzenia
- Uchwyt oraz zamknięcie wykonane z silnego materiału ABS
- Tace z podziałkami w komplecie

Uwaga: Narzędzie nie jest objęte dożywotnią gwarancją.



24" WALIZKA NARZĘDZIOWA ALUMINIOWA

KOD TOWARU	SZEROKOŚĆ [mm]	GŁĘBOKOŚĆ [mm]	WYSOKOŚĆ [mm]	CENA NETTO	CENA BRUTTO
1 ST03621	490	420	230	1 028,41 zł	1 264,95 zł

- Walizka może pomieścić 40kg i nadal swobodnie jeździć
- Odporność na uderzenia wewnątrz do 300KG, odporność na uderzenie powierzchnia 100KG
- Wewnętrzne podziały dobrze porządkują wnętrze walizki
- Konstrukcja podwójnej blokady i anti-shock EVR, wysiędźka wewnętrzna dla lepszego zabezpieczenia.

Uwaga: Narzędzie nie jest objęte dożywotnią gwarancją.



TORBA NARZĘDZIOWA NA KÓŁKACH

KOD TOWARU	WAGA	CENA NETTO	CENA BRUTTO
1 ST95188	6 kg	604,80 zł	743,90 zł

- Wzmocnione kieszenie wewnętrzne
- Wykonane z tkaniny wodoodpornej

Uwaga: Narzędzie nie jest objęte dożywotnią gwarancją.



ORGANIZER NARZĘDZIOWY NA PASEK, 4 KIESZENIE

KOD TOWARU	SZEROKOŚĆ [mm]	WYSOKOŚĆ [mm]	CENA NETTO	CENA BRUTTO
10 ST95211	110	235	23,84 zł	29,32 zł

- Kieszenie o wielu rozmiarach dla maksymalnej organizacji
- Nylonowa konstrukcja o gęstości 900 zapewnia wytrzymałość i trwałość

Uwaga: Narzędzie nie jest objęte dożywotnią gwarancją.



ORGANIZER NARZĘDZIOWY NA PASEK, 8 KIESZENI

KOD TOWARU	SZEROKOŚĆ [mm]	WYSOKOŚĆ [mm]	CENA NETTO	CENA BRUTTO
10 ST95213SC	320	250	85,44 zł	105,09 zł

- Kieszenie o różnych rozmiarach dają wiele możliwości przechowywania narzędzi
- Organizator wykonany z wytrzymałego materiału dla większej trwałości produktu

Uwaga: Narzędzie nie jest objęte dożywotnią gwarancją.



TORBA NARZĘDZIOWA WODOODPORNĄ 13"

KOD TOWARU	SZEROKOŚĆ [mm]	GŁĘBOKOŚĆ [mm]	WYSOKOŚĆ [mm]	CENA NETTO	CENA BRUTTO
10 ST95181	330	215	250	120,65 zł	148,39 zł

- wodoodporny materiał
- zamek błyskawiczny wysokiej jakości
- 6 wzmocnionych kieszeni po stronie zewnętrznej dla maksymalnej trwałości
- 6 kieszeni wewnątrz torby i 8 kieszeni na zewnątrz (w tym 6 wzmocnionych) dla dobrej organizacji pracy
- antypoślizgowe uchwyty i regulowane wysięciane paski na ramię, aby zapewnić maksymalny komfort

Uwaga: Narzędzie nie jest objęte dożywotnią gwarancją.



TORBA NARZĘDZIOWA WODOODPORNĄ 16"

KOD TOWARU	SZEROKOŚĆ [mm]	GŁĘBOKOŚĆ [mm]	WYSOKOŚĆ [mm]	CENA NETTO	CENA BRUTTO
10 ST95182SC	380	300	260	157,05 zł	193,17 zł

- wodoodporny materiał
- zamek błyskawiczny wysokiej jakości
- 6 wzmocnionych kieszeni po stronie zewnętrznej dla maksymalnej trwałości
- 6 kieszeni wewnątrz torby i 8 kieszeni na zewnątrz (w tym 6 wzmocnionych) dla dobrej organizacji pracy
- antypoślizgowe uchwyty i regulowane wysięciane paski na ramię, aby zapewnić maksymalny komfort

Uwaga: Narzędzie nie jest objęte dożywotnią gwarancją.



TORBA NARZĘDZIOWA WODOODPORNĄ 17"

KOD TOWARU	SZEROKOŚĆ [mm]	GŁĘBOKOŚĆ [mm]	WYSOKOŚĆ [mm]	CENA NETTO	CENA BRUTTO
10 ST95184SC	440	330	300	187,29 zł	230,36 zł

Narzędzia nie występują w zestawie

Uwaga: Narzędzie nie jest objęte dożywotnią gwarancją.



PLECAK

KOD TOWARU	SZEROKOŚĆ [mm]	GŁĘBOKOŚĆ [mm]	WYSOKOŚĆ [mm]	CENA NETTO	CENA BRUTTO
6 ST95198SC	350	200	450	302,25 zł	371,77 zł

Uwaga: Narzędzie nie jest objęte dożywotnią gwarancją.



TACKA SILIKONOWA NA NARZĘDZIA

KOD TOWARU	SZEROKOŚĆ [mm]	GŁĘBOKOŚĆ [mm]	WYSOKOŚĆ [mm]	CENA NETTO	CENA BRUTTO
6 ST95442	330	190	23	131,67 zł	161,95 zł

Uwaga: Narzędzie nie jest objęte dożywotnią gwarancją.



SKRZYŃKA NARZĘDZIOWA ROZKŁADANA Z WYPOSAŻENIEM - 70 ELEMENTÓW





KOD TOWARU	SZEROKOŚĆ [mm]	GŁĘBOKOŚĆ [mm]	WYSOKOŚĆ [mm]	CENA NETTO	CENA BRUTTO
1 ST95104A70-6	430	200	200	1 494,51 zł	1 838,24 zł

- 1 - Skrzynia narzędziowa rozkładana
- 1 - Profesjonalna grzechotka szybkoocucująca 1/2"
- 17 - Nasadka 6-kąt. 1/2" - 8, 9, 10, 11, 12, 13, 14, 17, 19, 20, 21, 22, 23, 24, 27, 30, 32 mm
- 3 - Nadadka 6-kąt. długa 1/2" - 17, 19, 21 mm
- 11 - Klucz płasko-oczkowy 8, 9, 10, 11, 12, 13, 14, 17, 19, 21, 24 mm
- 4 - Wkrętaki:
 - płaski 5.0 x 75mm, 6.0 x 150 mm
 - krzyżakowy Phillips #1 x 75mm, #2 x 150 mm
- 1 - Klucz nastawny 12"
- 1 - Szczypce z długimi szczękami 6"
- 1 - Szczypce diagonalne tnące boczne 6"
- 1 - Szczypce uniwersalne kombinerki 7"
- 1 - Miotek blacharski z drewnianym trzonkiem, waga 680 g
- 28 - Akcesoria:
 - 2 - Przedłużka duplex do nasadek 1/2" - 5", 10"
 - 1 - Przegub uniwersalny do nasadek 1/2"
 - 1 - Pokrętko typu L 1/2"
 - 8 - Klucze trzpieniowe
 - 16 - Szczelinomierz listowy 16 płytek giętych

WÓZKI NARZĘDZIOWE WKŁADY NARZĘDZIOWE

ST09928G STR. 137	ST95112G STR. 138	ST95114G_299 STR. 139	GL09928 STR. 142
WÓZEK NARZĘDZIOWY 7 SZUFLAD Z 299 NARZĘDZIAMI WERSJA PRO	WÓZEK WARSZTATOWY 5 SZUFLAD WERSJA PRO	WÓZEK WARSZTATOWY 11 SZUFLAD Z 299 NARZĘDZIAMI WERSJA PRO	WÓZEK NARZĘDZIOWY 7 SZUFLAD Z 299 NARZĘDZIAMI
			
299 NARZĘDZI	-	299 NARZĘDZI	299 NARZĘDZI
7 szuflad	5 szuflad	11 szuflad	7 szuflad
rozmiar szuflad 574x408mm	rozmiar szuflad 574x408mm	rozmiar szuflad górną 822x410mm, lewa: 578x408 prawa: 190x408	-
2 uchwyty na butelki	2 uchwyty na butelki	2 uchwyty na butelki	szafka na śrubokręty zamykana na klucz
blat z tworzywa z organizerem na narzędzia	blat z tworzywa z organizerem na narzędzia	blat roboczy pokryty gumową matą	blat roboczy pokryty gumową matą
2 koła skrętne z blokadą i 2 stałe	2 koła skrętne z blokadą i 2 stałe	2 koła skrętne z blokadą i 2 stałe	2 koła skrętne z blokadą i 2 stałe
statyczna nośność wózka 800 kg	statyczna nośność wózka 800 kg	statyczna nośność wózka 800 kg	nośność wózka 240kg
przewodnice szuflad na łożyskach kulkowych	przewodnice szuflad na łożyskach kulkowych	przewodnice szuflad na łożyskach kulkowych	przewodnice szuflad na łożyskach kulkowych
15 zestawów szufladowych	-	15 zestawów szufladowych	15 zestawów szufladowych
wymiar wózka 785x999x479	wymiar wózka 785x999x479	wymiar wózka 1190x999x479	wymiar wózka 680x980x457



ST95126_368	STR. 148	ST95126_239	STR.150	ST95126_68	STR. 152	ST95125_68	STR. 154
WÓZEK NARZĘDZIOWY 6 SZUFLAD Z 368 NARZĘDZIAMI		WÓZEK NARZĘDZIOWY 6 SZUFLAD Z 239 NARZĘDZIAMI		WÓZEK NARZĘDZIOWY 6 SZUFLAD Z 68 NARZĘDZIAMI IZOLOWANYMI		WÓZEK NARZĘDZIOWY 4 SZUFLADY I SZAFKA Z 68 NARZĘDZIAMI IZOLOWANYMI	
							
368 NARZĘDZI		239 NARZĘDZI		68 NARZĘDZI VDE		68 NARZĘDZI VDE	
6 szuflad		6 szuflad		6 szuflady		4 szuflady	
-		-		-		-	
-		-		-		otwierana szafka	
piankowa powłoka stołu roboczego		piankowa powłoka stołu roboczego		piankowa powłoka stołu roboczego		piankowa powłoka stołu roboczego	
2 koła skrętne z blokadą i 2 stałe		2 koła skrętne z blokadą i 2 stałe		2 koła skrętne z blokadą i 2 stałe		2 koła skrętne z blokadą i 2 stałe	
nośność wózka 240 kg		nośność wózka 240 kg		nośność wózka 240 kg		nośność wózka 240 kg	
prowadnice szuflad na łożyskach kulkowych		prowadnice szuflad na łożyskach kulkowych		prowadnice szuflad na łożyskach kulkowych		prowadnic eszuflad na łożyskach kulkowych	
6 wkładów piankowych		5 wkładów piankowych		3 wkłady piankowe		3 wkłady piankowe	
wymiar wózka 692x840x468		wymiar wózka 692x840x468		wymiar wózka 692x840x468		wymiar wózka 692x840x468	

WPROWADZAMY ZMIANY

KTÓRE ODMIENIĄ PRACĘ

Błat roboczy został wzmocniony i wykonany z ABS, posiada zaokrąglone krawędzie oraz przegródki na mniejsze części.

System zabezpieczający przed wywróceniem możliwe otwarcie jednej szuflady na raz.

Szuflady mogą być w pełni wysunięte na zewnątrz, umożliwiając łatwy dostęp do całej zawartości bez ograniczeń.



Korpus wózka został wykonany ze stali o grubości 1,2 mm, co gwarantuje jego wytrzymałość i trwałość.

Nośność szuflady: 45 kg
Statyczna nośność wózka: 800 kg
Dynamiczna nośność wózka [podczas poruszania wózka]: 600 kg.

Wytrzymałe kółka z PP 5"x2", 2 stałe i 2 obrotowe 360° z górnym hamulcem.

Ścianki boczne posiadają perforacje umożliwiające montaż różnorodnych akcesoriów.



NOWOŚĆ WÓZEK NARZĘDZIOWY 7 SZUFLAD WERSJA PRO

- Błat roboczy został wzmocniony i wykonany z ABS, posiada zaokrąglone krawędzie oraz przegródki na mniejsze części.
- Zintegrowany centralny zamek umieszczony z boku zapewnia wygodny dostęp do mechanizmu blokującego, który kontroluje otwieranie i zamykanie szuflad.
- Korpus wózka został wykonany ze stali o grubości 1,2 mm, co gwarantuje jego wytrzymałość i trwałość.
- Nośność szuflady: 45 kg
- Statyczna nośność wózka: 800 kg
- Dynamiczna nośność wózka (podczas poruszania wózka): 600 kg
- Prowadnice kulkowe o szerokości 45 mm zapewniające samodomykające się szuflady gwarantują doskonałą stabilność i zapobiegają przypadkowemu otwarciu się szuflad podczas poruszania wózka.
- Szuflady mogą być w pełni wysunięte na zewnątrz, umożliwiając łatwy dostęp do całej zawartości bez ograniczeń
- Dzięki systemowi zabezpieczającemu przed wywróceniem możliwe jest otwarcie jednej szuflady na raz.
- Ścianki boczne posiadają perforacje umożliwiające montaż różnorodnych akcesoriów.
- Wytrzymałe kółka z PP 5"x2", 2 stałe i 2 obrotowe 360° z górnym hamulcem



KOD TOWARU	WERSJA	SZEROKOŚĆ	GŁĘBOKOŚĆ	WYSOKOŚĆ	CENA NETTO	CENA BRUTTO
1 ST95113G	bez wyposażenia	785 mm	479 mm	999 mm	4 600 zł	5 658 zł
1 ST09928G	z wyposażeniem				11 450,26 zł	14 083,82 zł



WYPOSAŻENIE WÓZKA - 299 NARZĘDZI:

- ST09901SJ - Zestaw szufladowy 66 kluczy nasadowych 1/4" metrycznych
- ST09902SJ - Zestaw szufladowy 33 części kluczy nasadowych 3/8" metrycznych
- ST09903SJ - Zestaw szufladowy 27 kluczy nasadowych 1/2" metrycznych
- ST09904-02 - Zestaw szufladowy 10 części kluczy płasko-oczkowych metrycznych
- ST09905 - Zestaw szufladowy 10 kluczy oczkowo-giętych metrycznych
- ST09906 - Zestaw szufladowy 30 kluczy płasko-oczkowych i trzpieniowych metrycznych
- ST09907 - Zestaw szufladowy 8 części kluczy płasko-oczkowych metrycznych
- ST09909-02 - Zestaw szufladowy 5 części kluczy nastawnych i szczypiec
- ST09910 - Zestaw szufladowy 8 szt. pilników
- ST09911SJ - Zestaw szufladowy 4 szt. szczypiec do pierścieni
- ST09912SJ - Zestaw szufladowy 4 szt. szczypiec
- ST09913SJ - Zestaw szufladowy 13 szt. wkrętek
- ST09914SJ - Zestaw szufladowy 36 części nasadek udarowych 3/8" i 1/2"
- ST09915SJ - Zestaw szufladowy 26 części nasadek 1/2" metrycznych
- ST08028 - Zestaw 19 kluczy płasko-oczkowych z podwójną grzechtką
- ST95113G - Wózek narzędziowy z 7 szufladami

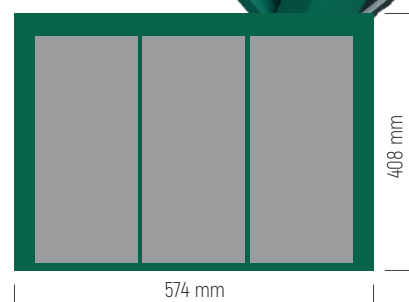
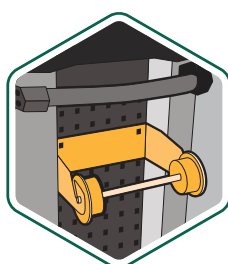

Do wózków dostępne są akcesoria dodatkowe - szczegóły str. 140-141. Szczegółowe informacje dotyczące wkładek wózkowych od str. 143



NOWOŚĆ WÓZEK NARZĘDZIOWY 5 SZUFLAD WERSJA PRO

- Błat roboczy został wzmocniony i wykonany z ABS, posiada zaokrąglone krawędzie oraz przegródki na mniejsze części.
- Zintegrowany centralny zamek umieszczony z boku zapewnia wygodny dostęp do mechanizmu blokującego, który kontroluje otwieranie i zamykanie szuflad.
- Korpus wózka został wykonany ze stali o grubości 1,2 mm, co gwarantuje jego wytrzymałość i trwałość.
- Nośność szuflady: 45 kg
- Statyczna nośność wózka: 800 kg
- Dynamiczna nośność wózka (podczas poruszania wózka): 600 kg
- Prowadnice kulkowe o szerokości 45 mm zapewniające samodomykające się szuflady gwarantują doskonałą stabilność i zapobiegają przypadkowemu otwarciu się szuflad podczas poruszania wózka.
- Szuflady mogą być w pełni wysunięte na zewnątrz, umożliwiając łatwy dostęp do całej zawartości bez ograniczeń
- Dzięki systemowi zabezpieczającemu przed wywróceniem możliwe jest otwarcie jednej szuflady na raz.
- Ścianki boczne posiadają perforacje umożliwiające montaż różnorodnych akcesoriów.
- Wytrzymałe kółka z PP 5"x2", 2 stałe i 2 obrotowe 360° z górnym hamulcem



KOD TOWARU	WERSJA	SZEROKOŚĆ	GŁĘBOKOŚĆ	WYSOKOŚĆ	CENA NETTO	CENA BRUTTO	
1	ST95112G	bez wyposażenia	785 mm	479 mm	999 mm	3 853,92 zł	4 740,32 zł



Do wózków dostępne są akcesoria dodatkowe - szczegóły str. 140-141.
Szczegółowe informacje dotyczące wkładek wózkowych od str. 143

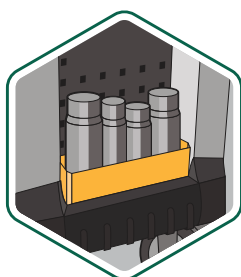

Dwa uchwyty na butelki, umieszczone z obu stron, zapewniające wygodne i praktyczne miejsce do przechowywania butelek lub innych przedmiotów.
wymiar uchwytu: 253x71x109 mm.

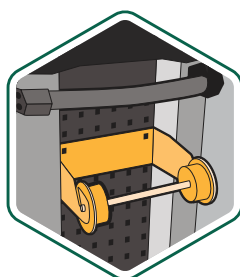

Ścianki boczne posiadają perforacje umożliwiające montaż różnorodnych akcesoriów.

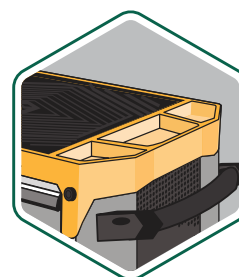

Błat roboczy został wzmocniony i wykonany z ABS, posiada zaokrąglone krawędzie oraz przegródki na mniejsze części.



NOWOŚĆ WÓZEK NARZĘDZIOWY 11 SZUFLAD WERSJA PRO

- Błat roboczy został wzmocniony i wykonany z ABS, posiada zaokrąglone krawędzie oraz przegródki na mniejsze części.
- Zintegrowany centralny zamek umieszczony z boku zapewnia wygodny dostęp do mechanizmu blokującego, który kontroluje otwieranie i zamykanie szuflad.
- Korpus wózka został wykonany ze stali o grubości 1,2 mm, co gwarantuje jego wytrzymałość i trwałość.
- Nośność szuflady: 45 kg
- Statyczna nośność wózka: 800 kg
- Dynamiczna nośność wózka (podczas poruszania wózka): 600 kg
- Prowadnice kulkowe o szerokości 45 mm zapewniające samodomykające się szuflady gwarantują doskonałą stabilność i zapobiegają przypadkowemu otwarciu się szuflad podczas poruszania wózka.
- Szuflady mogą być w pełni wysunięte na zewnątrz, umożliwiając łatwy dostęp do całej zawartości bez ograniczeń
- Dzięki systemowi zabezpieczającemu przed wywróceniem możliwe jest otwarcie jednej szuflady na raz.
- Ściany boczne posiadają perforacje umożliwiające montaż różnorodnych akcesoriów.
- Wytrzymałe kółka z PP 5"x2", 2 stałe i 2 obrotowe 360° z górnym hamulcem



KOD TOWARU	WERSJA	SZEROKOŚĆ	GŁĘBOKOŚĆ	WYSOKOŚĆ	CENA NETTO	CENA BRUTTO
1 ST95114G	bez wyposażenia	1190 mm	479 mm	999 mm	6 190,80 zł	7 614,68 zł
1 ST95114G_299	z wyposażeniem				13 041,06 zł	16 040,50 zł



WYPOSAŻENIE WÓZKA - 299 NARZĘDZI:

- ST09901SJ - Zestaw szufladowy 66 kluczy nasadowych 1/4" metrycznych
- ST09902SJ - Zestaw szufladowy 33 części kluczy nasadowych 3/8" metrycznych
- ST09903SJ - Zestaw szufladowy 27 kluczy nasadowych 1/2" metrycznych
- ST09904-02 - Zestaw szufladowy 10 części kluczy płasko-oczkowych metrycznych
- ST09905 - Zestaw szufladowy 10 kluczy oczkowo-giętych metrycznych
- ST09906 - Zestaw szufladowy 30 kluczy płasko-oczkowych i trzpieniowych metrycznych
- ST09907 - Zestaw szufladowy 8 części kluczy płasko-oczkowych metrycznych
- ST09909-02 - Zestaw szufladowy 5 części kluczy nastawnych i szczypiec
- ST09910 - Zestaw szufladowy 8 szt. pilników
- ST09911SJ - Zestaw szufladowy 4 szt. szczypiec do pierścieni
- ST09912SJ - Zestaw szufladowy 4 szt. szczypiec
- ST09913SJ - Zestaw szufladowy 13 szt. wkrętek
- ST09914SJ - Zestaw szufladowy 36 części nasadek udarowych 3/8" i 1/2"
- ST09915SJ - Zestaw szufladowy 26 części nasadek 1/2" metrycznych
- ST08028 - Zestaw 19 kluczy płasko-oczkowych z podwójną grzechotką
- ST95113G - Wózek narzędziowy z 7 szufladami

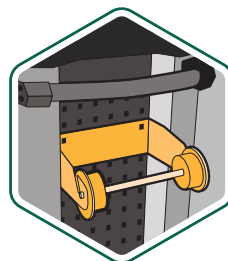

Do wózków dostępne są akcesoria dodatkowe - szczegóły str. 140-141. Szczegółowe informacje dotyczące wkładek wózkowych od str. 143

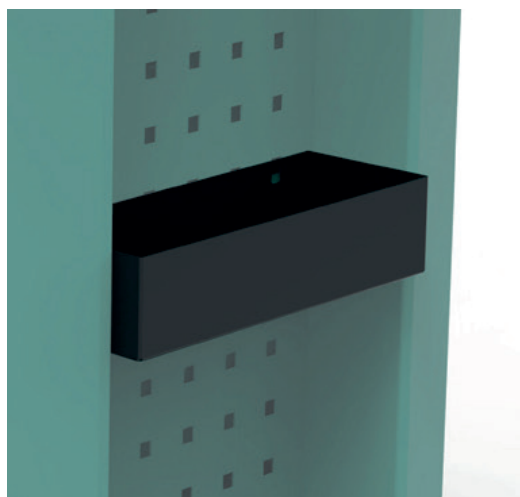

UCHWYT NA BUTELKI

	KOD TOWARU	DŁUGOŚĆ [mm]	SZEROKOŚĆ [mm]	WYSOKOŚĆ [mm]	CENA NETTO	CENA BRUTTO
1	ST95113G-BOT	253	91	59	121,92 zł	149,96 zł



UCHWYT NA DOKUMENTY

	KOD TOWARU	DŁUGOŚĆ [mm]	SZEROKOŚĆ [mm]	WYSOKOŚĆ [mm]	CENA NETTO	CENA BRUTTO
1	ST95113G-DOC	253	160	250	182,90 zł	224,97 zł



ZESTAW UCHWYTÓW DO ŚCIANKI NARZĘDZIOWEJ

	KOD TOWARU	DŁUGOŚĆ [mm]	SZEROKOŚĆ [mm]	WYSOKOŚĆ [mm]	CENA NETTO	CENA BRUTTO
1	ST95113G-KIT	253	91	59	72,02 zł	88,58 zł

Zestaw do panelu z otworami, zawiera:
 - 10 haków (5 krótkich i 5 długich),
 - 2 uchwyty oraz 1 uchwyt na butelkę.



UCHWYT NA LAPTOP

	KOD TOWARU	DŁUGOŚĆ [mm]	SZEROKOŚĆ [mm]	WYSOKOŚĆ [mm]	CENA NETTO	CENA BRUTTO
1	ST95113G-LAP	360	298	403	609,79 zł	750,04 zł



NOWOŚĆ

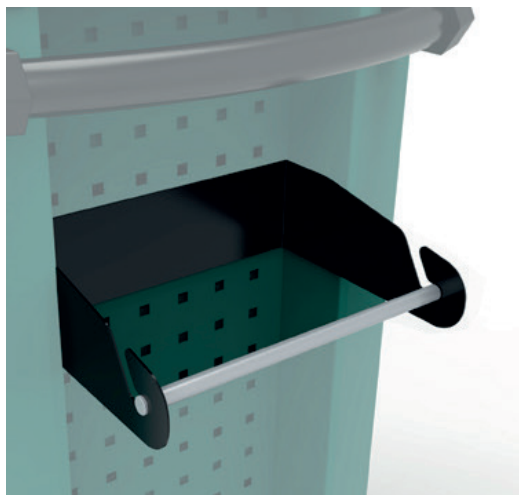

UCHWYT NA ROLKĘ PAPIERU

KOD TOWARU	DŁUGOŚĆ [mm]	SZEROKOŚĆ [mm]	WYSOKOŚĆ [mm]	CENA NETTO	CENA BRUTTO
1 ST95113G-PAP	253	200	80	138,55 zł	170,42 zł



NOWOŚĆ



ŚCIANKA NARZĘDZIOWA 740mm

KOD TOWARU	SZEROKOŚĆ [mm]	WYSOKOŚĆ [mm]	CENA NETTO	CENA BRUTTO
1 ST95113G-PEG	740	554	471,19 zł	579,56 zł



NOWOŚĆ



ŚCIANKA NARZĘDZIOWA 984mm

KOD TOWARU	SZEROKOŚĆ [mm]	WYSOKOŚĆ [mm]	CENA NETTO	CENA BRUTTO
1 ST95114G-PEG	984	554	554,35 zł	681,85 zł



NOWOŚĆ



ZESTAW 4 SZT. UNIWERSALNYCH WKŁADEK SZUFLADOWYCH

KOD TOWARU	DŁUGOŚĆ [mm]	SZEROKOŚĆ [mm]	WYSOKOŚĆ [mm]	CENA NETTO	CENA BRUTTO
4 ST95443	550	390	40	137,99 zł	169,73 zł

WÓZEK WARSZTATOWY Z 7 SZUFLADAMI BEZ WYPOSAŻENIA

- Wzmocniona konstrukcja wózka
- 1,2mm grubość ścianek korpusu
- Wytrzymały uchwyt z PVC pozwala na wygodne przesuwanie wózka
- Korpus ze stali o grubości 1,2 mm zapewnia wytrzymałość i trwałość
- Komora na śrubokręty ułatwiająca wygodne przechowywanie
- Pojemne szuflady o prowadnicach na łożyskach kulkowych
- Dwa obrotowe (z blokadą) i dwa koła stałe
- Nośność szuflady 35 kg
- Nośność wózka 240 kg
- Wymiary szuflady 570 x 375 mm



KOD TOWARU	SZEROKOŚĆ	GŁĘBOKOŚĆ	WYSOKOŚĆ	CENA NETTO	CENA BRUTTO
1 ST95107SC	680 mm	457 mm	980 mm	3 741,52 zł	4 602,07 zł

WÓZEK WARSZTATOWY Z 7 SZUFLADAMI WRAZ Z 15 WKŁADKAMI (299 NARZĘDZI)

- ST09901SJ - Zestaw szufladowy 66 kluczy nasadowych 1/4" metrycznych
- ST09902SJ - Zestaw szufladowy 33 części kluczy nasadowych 3/8" metrycznych
- ST09903SJ - Zestaw szufladowy 27 kluczy nasadowych 1/2" metrycznych
- ST09904-02 - Zestaw szufladowy 10 części kluczy płasko-oczkowych metrycznych
- ST09905 - Zestaw szufladowy 10 kluczy oczkowo-giętych metrycznych
- ST09906 - Zestaw szufladowy 30 kluczy płasko-oczkowych i trzpieniowych metrycznych
- ST09907 - Zestaw szufladowy 8 części kluczy płasko-oczkowych metrycznych
- ST09909-02 - Zestaw szufladowy 5 części kluczy nastawnych i szczypiec
- ST09910 - Zestaw szufladowy 8 szt. pilników
- ST09911SJ - Zestaw szufladowy 4 szt. szczypiec do pierścieni
- ST09912SJ - Zestaw szufladowy 4 szt. szczypiec
- ST09913SJ - Zestaw szufladowy 13 szt. wkrętaków
- ST09914SJ - Zestaw szufladowy 36 części nasadek udarowych 3/8" i 1/2"
- ST09915SJ - Zestaw szufladowy 26 części nasadek 1/2" metrycznych
- ST08028 - Zestaw 19 kluczy płasko-oczkowych z podwójną grzechtką
- GL09928 - Wózek narzędziowy z 7 szufladami



KOD TOWARU	SZEROKOŚĆ	GŁĘBOKOŚĆ	WYSOKOŚĆ	CENA NETTO	CENA BRUTTO
1 GL09928	680 mm	457 mm	980 mm	10 591,82 zł	13 027,94 zł

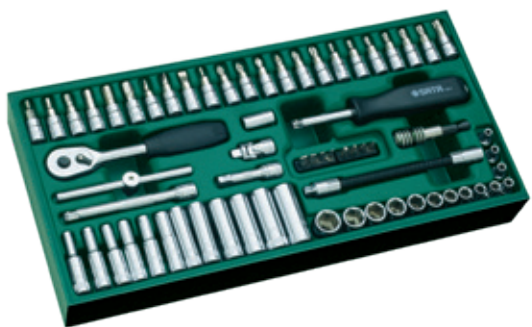

ZESTAW SZUFLADOWY 66 CZĘŚCI KLUCZY NASADOWYCH 1/4" METRYCZNYCH

KOD TOWARU	SZEROKOŚĆ	GŁĘBOKOŚĆ	WYSOKOŚĆ	CENA NETTO	CENA BRUTTO
4 ST09901SJ	375 mm	180 mm	45 mm	465,80 zł	572,94 zł

- 14 szt. - Nasadek 6-kątnych: 3,5, 4, 4,5, 5, 5,5, 6, 7, 8, 9, 10, 11, 12, 13, 14 mm
- 12 szt. - Nasadek 6-kątnych długich: 4, 4,5, 5, 5,5, 6, 7, 8, 9, 10, 11, 12, 13 mm
- 23 szt. - Nasadek bit: Slotted 4, 4, 5, 5,5, 6, 5 mm / Phillips #1, #2, #3 / Pozidriv #1, #2, #3
- Torx® T8, T10, T15, T20, T25, T27, T30, T40 / HEX 3, 4, 5, 6, 7, 8 mm
- 8 szt. - Nasadek bit: Slotted 3, 4, 5, 6, mm / Phillips #0, #1, #2, #3

Akcesoria:

- 1 szt. - Rekojeść wkrętakowa
- 1 szt. - Profesjonalna grzechotka szybkocmocująca
- 2 szt. - 1/4" Przedłużka 2", 4"
- 1 szt. - Rekojeść przesuwana typu „T”
- 1 szt. - Przedłużka elastyczna
- 1 szt. - Przegub uniwersalny
- 1 szt. - Uchwyt bit magnetyczny
- 1 szt. - Szybkocmocujący adapter do końcówek bit

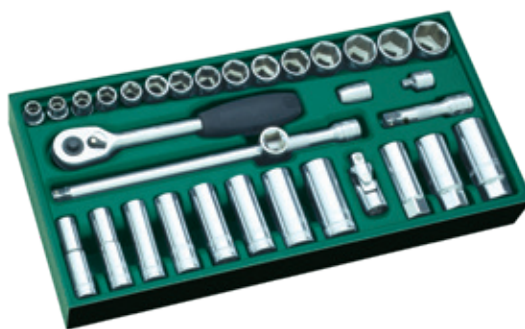

ZESTAW SZUFLADOWY 33 CZĘŚCI KLUCZY NASADOWYCH 3/8" METRYCZNYCH

KOD TOWARU	SZEROKOŚĆ	GŁĘBOKOŚĆ	WYSOKOŚĆ	CENA NETTO	CENA BRUTTO
4 ST09902SJ	375 mm	180 mm	45 mm	465,80 zł	572,94 zł

- 15 szt. - Nasadek 6-kątnych: 8, 9, 10, 11, 12, 13, 14, 15, 16, 17, 18, 19, 21, 22, 24 mm
- 8 szt. - Nasadek 6-kątnych długich: 10, 11, 12, 13, 14, 15, 17, 19 mm
- 3 szt. - Nasadek do świec: 16, 18, 21 mm

Akcesoria:

- 1 szt. - Profesjonalna grzechotka szybkocmocująca
- 1 szt. - 3/8" Przedłużka 10"
- 1 szt. - Adapter 3/8" x 1/4"
- 1 szt. - Przegub uniwersalny
- 1 szt. - Uniwersalny adapter do końcówek bit
- 1 szt. - Przedłużka 3"
- 1 szt. - Adapter trójdrożny 1/2"x3/8"



ZESTAW SZUFLADOWY 27 CZĘŚCI KLUCZY NASADOWYCH 1/2" METRYCZNYCH

KOD TOWARU	SZEROKOŚĆ	GŁĘBOKOŚĆ	WYSOKOŚĆ	CENA NETTO	CENA BRUTTO
4 ST09903SJ	375 mm	180 mm	45 mm	537,47 zł	661,09 zł

- 17 szt. - Nasadek 6-kątnych: 10, 11, 12, 13, 14, 15, 16, 17, 18, 19, 21, 22, 24, 27, 30, 32, 34 mm
- 5 szt. - Nasadek 6-kątnych długich: 10, 13, 17, 19, 22 mm

Akcesoria:

- 1 szt. - Profesjonalna grzechotka szybkocmocująca
- 1 szt. - 1/2" Przedłużka 10"
- 1 szt. - 1/2" Przedłużka z blokadą 5"
- 1 szt. - Adapter 3-droży 1/2" x 3/8"
- 1 szt. - Przegub uniwersalny



ZESTAW SZUFLADOWY 10 CZĘŚCI - KLUCZE PŁASKIE DWUSTRONNE I PŁASKO-OCZKOWE METRYCZNE

KOD TOWARU	SZEROKOŚĆ	GŁĘBOKOŚĆ	WYSOKOŚĆ	CENA NETTO	CENA BRUTTO
4 ST09904-02	375 mm	180 mm	45 mm	401,15 zł	493,42 zł

- 2 szt. - Klucze płasko-oczkowych z grzechotką: 13, 14 mm
- 8 szt. - Klucze płaskich dwustronnych: 6x7, 8x10, 10x12, 11x13, 12x14, 22x24, 24x27, 30x32 mm

pasują do wózka
ST95107SC, ST95112G, ST95113G, ST95114G



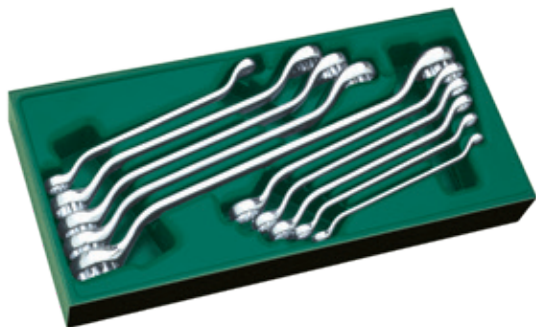

ZESTAW SZUFLADOWY 10 CZĘŚCI KLUCZY OCZKOWO-GIĘTYCH DWUSTRONNYCH

KOD TOWARU	SZEROKOŚĆ	GŁĘBOKOŚĆ	WYSOKOŚĆ	CENA NETTO	CENA BRUTTO
4 ST09905	375 mm	180 mm	45 mm	358,22 zł	440,61 zł

- 10 szt. - Kluczy płaskich dwustronnych: 6x7, 8x10, 10x12, 11x13, 12x14, 14x17, 17x19, 19x21, 21x23, 24x27mm



ZESTAW SZUFLADOWY 30 KLUCZY PŁASKO-OCZKOWYCH I TRZPIENIOWYCH METRYCZNYCH

KOD TOWARU	SZEROKOŚĆ	GŁĘBOKOŚĆ	WYSOKOŚĆ	CENA NETTO	CENA BRUTTO
4 ST09906	375 mm	180 mm	45 mm	537,47 zł	661,09 zł

- 12 szt. - Kluczy płasko-oczkowych: 8, 9, 10, 11, 12, 13, 14, 15, 16, 17, 18, 19 mm
 - 9 szt. - Kluczy trzpieniowych 6 kątnych z kulką długości: 1,5, 2, 2,5, 3, 4, 5, 6, 8, 10 mm
 - 9 szt. - Kluczy trzpieniowych długich TROX®: T10, T15, T20, T25, T27, T30, T40, T45, T50



ZESTAW SZUFLADOWY 8 CZĘŚCI KLUCZY PŁASKO-OCZKOWYCH METRYCZNYCH

KOD TOWARU	SZEROKOŚĆ	GŁĘBOKOŚĆ	WYSOKOŚĆ	CENA NETTO	CENA BRUTTO
4 ST09907	375 mm	180 mm	45 mm	250,57 zł	308,20 zł

- 8 szt. - Kluczy płasko-oczkowych: 5,5, 6, 7, 20, 21, 22, 23, 24mm

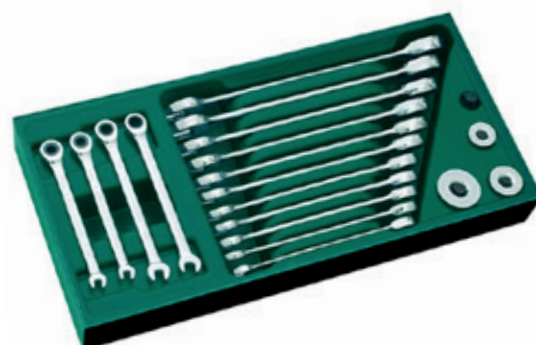

ZESTAW SZUFLADOWY 19 CZĘŚCI KLUCZY PŁASKO-OCZKOWYCH Z GRZECHOTKĄ

KOD TOWARU	SZEROKOŚĆ	GŁĘBOKOŚĆ	WYSOKOŚĆ	CENA NETTO	CENA BRUTTO
4 ST09908	375 mm	180 mm	45 mm	645,06 zł	793,42 zł

- 15 szt. - Kluczy pasko-oczkowych z grzechotką: 5,5, 6, 7, 8, 9, 10, 11, 12, 13, 14, 15, 16, 17, 18, 19mm
 - 1 szt. - Adapter szybkoocukujący do nasadek 1/4" x 10 mm
 - 1 szt. - Adapter szybkoocukujący do nasadek 3/8" x 13 mm
 - 1 szt. - Adapter szybkoocukujący do nasadek 1/2" x 19 mm
 - 1 szt. - Adapter do trzpieni bit 1/4" x 10 mm

pasują do wózka
ST95107SC, ST95112G, ST95113G, ST95114G





ZESTAW SZUFLADOWY 5 CZĘŚCI KLUCZY NASTAWNYCH I SZCZYPIEC

KOD TOWARU	SZEROKOŚĆ	GŁĘBOKOŚĆ	WYSOKOŚĆ	CENA NETTO	CENA BRUTTO
4 ST09909-02	375 mm	180 mm	45 mm	429,96 zł	528,86 zł

- 2 szt. - Kluczy nastawnych: 8", 10"
- 1 szt. - Szczypce z długimi szczękami 6"
- 2 szt. - Szczypce zaciskowe:
 - szybkoblokujące ze szczękami zakrzywionymi 7",
 - szybkoblokujące z długimi szczękami prostymi 6"



ZESTAW SZUFLADOWY 8 PILNIKÓW

KOD TOWARU	SZEROKOŚĆ	GŁĘBOKOŚĆ	WYSOKOŚĆ	CENA NETTO	CENA BRUTTO
4 ST09910	375 mm	180 mm	45 mm	322,38 zł	396,53 zł

- 5 szt. - Pilników: Pilnik płaski 8" / Pilnik półokrągły 8" / Pilnik kwadratowy 8" / Pilnik okrągły 8" / Pilnik trójkątny 8"
- 3 szt. - 3 x 140 mm Pilnik powlekanych galwanicznie diamentowych: Płaski / Półokrągły / Okrągły

Uwaga: Narzędzie nie jest objęte dożywotnią gwarancją.

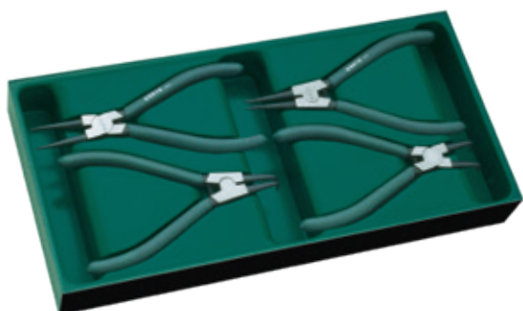

ZESTAW SZUFLADOWY 4 CZĘŚCI SZCZYPIEC DO PIERŚCIENI

KOD TOWARU	SZEROKOŚĆ	GŁĘBOKOŚĆ	WYSOKOŚĆ	CENA NETTO	CENA BRUTTO
4 ST09911SJ	375 mm	180 mm	45 mm	286,41 zł	352,28 zł

- 2 szt. - Szczypiec do pierścieni:
 - proste 7"
 - zakrzywione 7"
- 2 szt. - Szczypce do pierścieni wewnętrznych:
 - proste 7"
 - zakrzywione 7"

Uwaga: Narzędzie nie jest objęte dożywotnią gwarancją.



ZESTAW SZUFLADOWY 4 CZĘŚCI SZCZYPIEC

KOD TOWARU	SZEROKOŚĆ	GŁĘBOKOŚĆ	WYSOKOŚĆ	CENA NETTO	CENA BRUTTO
4 ST09912SJ	375 mm	180 mm	45 mm	322,38 zł	396,53 zł

- 4 szt. - Szczypiec
 - z długimi szczękami 6"
 - diagonalne 6"
 - kombinerki 8"
 - diagonalne (do cięcia tworzyw sztucznych) 6"

Uwaga: Narzędzie nie jest objęte dożywotnią gwarancją.

pasują do wózka
ST95107SC, ST95112G, ST95113G, ST95114G





ZESTAW SZUFLADOWY 13 WKRĘTAKÓW

KOD TOWARU	SZEROKOŚĆ	GŁĘBOKOŚĆ	WYSOKOŚĆ	CENA NETTO	CENA BRUTTO
4 ST09913SJ	375 mm	180 mm	45 mm	322,38 zł	396,53 zł

- 6 szt. - Wkręteków precyzyjnych małych: Slotted 1.0x40 mm, 2.0x40 mm, 2.4x40 mm, 3.0x40 mm / Phillips #3x40mm, #Dx40mm
- 7 szt. - Wkręteków seria „T”: Slotted 3x75mm, 5x75mm, 6x100mm / Phillips #0x75mm, #1x75mm, #2x100mm, #3x150mm



ZESTAW SZUFLADOWY 36 CZĘŚCI NASADEK UDAROWYCH 3/8" I 1/2"

KOD TOWARU	SZEROKOŚĆ	GŁĘBOKOŚĆ	WYSOKOŚĆ	CENA NETTO	CENA BRUTTO
4 ST09914SJ	375 mm	180 mm	45 mm	716,80 zł	881,67 zł

- 16 szt. - Nasadek 1/2" 6-katnych: 10, 11, 12, 13, 14, 15, 16, 17, 18, 19, 21, 22, 24, 27, 30, 32 mm
- 13 szt. - Nasadek 3/8": 7, 8, 9, 10, 11, 12, 13, 14, 15, 16, 17, 18, 19 mm

- Akcesoria:
- 1 szt. - 3/8" Przedłużka 3", 2 szt. - Adapterów: 1/4" x 3/8" / 1/2" x 3/8"
 - 1 szt. - 1/2" Przedłużka 6", 2 szt. - Adapterów: 3/8" x 1/2" / 3/4" x 1/2"
 - 1 szt. - Przegub uniwersalny 1/2" x 1/2"



ZESTAW SZUFLADOWY 26 CZĘŚCI NASADEK 1/2" METRYCZNYCH

KOD TOWARU	SZEROKOŚĆ	GŁĘBOKOŚĆ	WYSOKOŚĆ	CENA NETTO	CENA BRUTTO
4 ST09915SJ	375 mm	180 mm	45 mm	501,56 zł	616,92 zł

- 20 szt. - Nasadek 6-katnych:
- 8, 9, 10, 11, 12, 13, 14, 15, 16, 17, 18, 19, 20, 21, 22, 23, 24, 27, 30, 32 mm
- 5 szt. - Nasadek 6-katnych długich: 14, 17, 19, 21, 24 mm

- Akcesoria:
- 1 szt. - Profesjonalna grzechotka szybkocomująca



ZESTAW SZUFLADOWY 19 CZĘŚCI KLUCZY PŁASKO-OCZKOWYCH Z PODWÓJNĄ GRZECHOTKĄ

KOD TOWARU	SZEROKOŚĆ	GŁĘBOKOŚĆ	WYSOKOŚĆ	CENA NETTO	CENA BRUTTO
4 ST08028	375 mm	180 mm	45 mm	931,89 zł	1146,22 zł

STARY KOD TOWARU GL09925

- 15 szt. - Kluczy pasko-oczkowych z podwójną grzechotką: 5,5, 6, 7, 8, 9, 10, 11, 12, 13, 14, 15, 16, 17, 18, 19mm
- 1 szt. - Adapter szybkocomujący do nasadek 1/4" x 10 mm
- 1 szt. - Adapter szybkocomujący do nasadek 3/8" x 13 mm
- 1 szt. - Adapter szybkocomujący do nasadek 1/2" x 19 mm
- 1 szt. - Adapter do trzpieni bit 1/4" x 10 mm

pasują do wózka
ST95107SC, ST95112G, ST95113G, ST95114G





ZESTAW SZUFLADOWY 25 CZĘŚCI KLUCZY NASADOWYCH 1/2" CALOWYCH

KOD TOWARU	SZEROKOŚĆ	GŁĘBOKOŚĆ	WYSOKOŚĆ	CENA NETTO	CENA BRUTTO
4 ST09528	375 mm	180 mm	45 mm	515,97 zł	634,64 zł

STARY KOD TOWARU GL09921

- 15 szt. - Nasadek 6-kątnych:
- 5/16, 3/8, 7/16, 1/2, 9/16, 5/8, 11/16, 3/4, 13/16, 7/8, 15/16, 1, 1-1/16, 1-1/8, 1-1/4"
- 5 szt. - Nasadek 6-kątnych długich: 1/2, 9/16, 5/8, 3/4, 13/16"

Akcesoria:

- 1 szt. - Profesjonalna grzechotka szybkocucująca, 1 szt. - Przedłużka 10"
- 1 szt. - Przedłużka 5", 1 szt. - Przegub uniwersalny
- 1 szt. - Adapter 3-drożny 1/2F x 3/8M



ZESTAW SZUFLADOWY 27 KLUCZY PŁASKO-OCZKOWYCH CALOWYCH I TRZPIENIOWYCH METRYCZNYCH

KOD TOWARU	SZEROKOŚĆ	GŁĘBOKOŚĆ	WYSOKOŚĆ	CENA NETTO	CENA BRUTTO
4 ST08034E	375 mm	180 mm	45 mm	429,89 zł	528,77 zł

STARY KOD TOWARU GL09922

- 9 szt. - Kluczy płasko-oczkowych: 1/4, 5/16, 3/8, 7/16, 1/2, 9/16, 5/8, 11/16, 3/4"
- Zestaw kluczy trzpieniowych „L” z kulka długości: 1,5, 2, 2,5, 3, 4, 5, 6, 8, 10 mm
- Trzpieniowych „L” Torx®: T10, T15, T20, T25, T27, T30, T40, T45, T50



ZESTAW SZUFLADOWY 4 CZĘŚCI NARZĘDZI

KOD TOWARU	SZEROKOŚĆ	GŁĘBOKOŚĆ	WYSOKOŚĆ	CENA NETTO	CENA BRUTTO
4 ST09932A	375 mm	180 mm	45 mm	422,66 zł	519,87 zł

STARY KOD TOWARU GL09932

- 1 szt. - Zestaw 5 przecinaków
- 1 szt. - Szczelinomierz listkowy 32 listki
- 1 szt. - Młotek blacharski - 680g
- 1 szt. - Młotek z wymiennymi końcówkami - 35mm

pasują do wózka
ST95107SC, ST95112G, ST95113G, ST95114G



WÓZEK NARZĘDZIOWY 6 SZUFLAD BEZ WYPOSAŻENIA ORAZ Z WYPOSAŻENIEM

- Grubość ścianek korpusu: 1,2mm
- Nośność wózka do 240 kg.
- Pojemne szuflady z prowadnicami na tożyskach kulkowych.
- Dwa koła skrętne z blokadą i dwa stałe



KOD TOWARU	OPCJA	SZEROKOŚĆ	GŁĘBOKOŚĆ	WYSOKOŚĆ	CENA NETTO	CENA BRUTTO
1 ST95126	bez wyposażenia	692 mm	468 mm	840 mm	3 330,83 zł	4 096,92 zł
1 ST95126_368	z wyposażeniem- 368 narzędzi w piankach				11 029,12 zł	13 565,82 zł

SC09931-1 ZESTAW WÓZKOWY 368 NARZĘDZI - 6 WKŁADÓW PIANKOWYCH

KOD TOWARU	NAZWA	CENA NETTO	CENA BRUTTO
6 SC09931-1	6 wkładek piankowych	7 698,29 zł	9 468,89 zł

ZAWARTOŚĆ:

- 3 - Grzechotki szybkomocujące z rękojścią 1/4", 3/8", 1/2"
- 13 - nasadka 1/4" 6-kątna długa 4, 5, 5.5, 6, 7, 8, 9, 10, 11, 12, 13, 14 mm
- 10 - nasadka 1/4" 6-kątna długa 4, 5, 6, 7, 8, 9, 10, 11, 12, 13 mm
- 12 - nasadka 3/8" 8, 9, 10, 11, 12, 13, 14, 15, 16, 17, 18, 19 mm
- 10 - nasadka 3/8" 6-kątna długa 8, 9, 10, 11, 12, 13, 14, 15, 17, 19 mm
- 8 - nasadka 3/8" 6-kątna Torx E8, E10, E11, E12, E14, E16, E18, E20
- 20 - nasadka 1/2" 6-kątna 8, 9, 10, 11, 12, 13, 14, 15, 16, 17, 18, 19, 20, 21, 22, 23, 24, 27, 30, 32 mm
- 20 - nasadka 1/2" 12-kątna 8, 9, 10, 11, 12, 13, 14, 15, 16, 17, 18, 19, 20, 21, 22, 23, 24, 27, 30, 32 mm
- 14 - nasadka 1/2" 6-kątna długa - 10, 11, 12, 13, 14, 15, 16, 17, 18, 19, 20, 21, 22, 24 mm
- 4 - nasadka metryczna 1/2" długa - 10, 12, 13, 14 mm
- 3 - nasadka 3/8" do świec zapłonowych 14, 16, 21 mm
- 4 - nasadka 1/2" udarowa - 17, 19, 21, 23 mm
- 3 - nasadka 1/4" bit Slotted 4.0, 5.5, 6.5 mm
- 2 - nasadka 3/8" bit Slotted 5.5, 6.5 mm
- 3 - nasadka 1/4" bit Phillips #1, #2, #3
- 3 - nasadka 3/8" bit Phillips #1, #2, #3
- 7 - nasadka 1/4" bit Torx - T8, T10, T15, T20, T25, T27, T30, T40
- 9 - nasadka 3/8" bit Torx T10, T15, T20, T25, T27, T30, T40, T45, T50
- 6 - nasadka 1/4" 3, 4, 5, 6, 7, 8 mm
- 7 - nasadka 3/8" bit Hex 3, 4, 5, 6, 7, 8, 10 mm
- 23 - Klucz płasko-oczkowy 6, 7, 8, 9, 10, 11, 12, 13, 14, 15, 16, 17, 18, 19, 20, 21, 22, 23, 24, 25, 27, 30, 32 mm
- 13 - Klucz płaski dwustronny 6 x 7, 8 x 10, 10 x 12, 12 x 14, 13 x 15, 13 x 16, 14 x 17,
- 16 x 18, 17 x 19, 19 x 21, 22 x 24, 24 x 27, 30 x 32 mm
- 11 - Klucz oczkowy gięty dwustronny 10 x 12, 12 x 14, 13 x 15, 13 x 16, 14 x 17, 16 x 18, 17 x 19, 19 x 21, 19 x 22, 22 x 24, 24 x 27
- 12 - klucz fajkowy przelotowy 6, 7, 8, 9, 10, 11, 12, 13, 14, 15, 16, 17 mm
- 1 - klucz nastawny 10"
- 1 - 9 szt. zestaw kluczy trzpieniowych „L” 6-kątnych z kulką extra długie
- 1 - 9 szt. zestaw kluczy trzpieniowych Torx extra długie z otworem
- 2 - wkrętak do pobijania: płaski 6 x 150 mm, Phillips #2 x 150 mm
- 8 - wkrętak płaski: 3.2 x 75 mm, 5 x 100 mm, 6 x 38 mm,
- 6 x 100 mm Phillips #0 x 75 mm, #1 x 75 mm, #2 x 38 mm, #2 x 100 mm
- 4 - wkrętak do pobijania płaski 8 x 150 mm, 8 x 200 mm / Phillips #3 x 150 mm, 3 x 200 mm
- 6 - Nasadka bit Tamper-Proof Torx T20, T25, T30, T40, T45, T50
- 8 - Nasada bit Torx długa T20, T25, T27, T30, T40, T45, T50, T55
- 5 - Nasadka bit SPLINE długa M5, M6, M8, M10, M12
- 5 - Nasadka bit SPLINE M5, M6, M8, M10, M12
- 7 - Nasadka bit Hex 4, 5, 6, 7, 8, 10, 12 mm
- 7 - Nasadka bit Hex długa 4, 5, 6, 7, 8, 10, 12 mm
- 1 - Szczytce z długimi szczękami 6"
- 1 - Szczytce diagonalne tnące boczne 6"
- 1 - Szczytce uniwersalne kombinerki 8"
- 1 - Szczytce do rur proste 8"
- 1 - Szczytce zaciskowe samoblokujące ze szczękami zakrzywionymi 10"
- 2 - Szczytce do pierścieni zewnętrznych proste 7", zakrzywione 7"
- 2 - Szczytce do pierścieni wewnętrznych proste 7", zakrzywione 13"
- 1 - T52 Nasadka do demontażu głowicy cylindrów
- 1 - Nasadka 1/2" do śrub miski olejowej H17
- 1 - Nasadka 1/2" do śrub miski olejowej M16
- 1 - Chwytnik magnetyczny giętki 502mm/1kg
- 1 - 5 części zestaw do demontażu tapicerki
- 1 - 5 części - zestaw punktaki, długa, wybijać
- 1 - 5 części - zestaw wykrętaków do urwanych śrub
- 1 - Ściągacz do spinek
- 1 - Próbnik napięcia samochodowy 6V/12V/24V
- 1 - Pistolet do przedmuchiwania 100 mm
- 1 - Klucz nasadowy samozaciskujący 3/8" 1/2" do filtra oleju 63-102 mm
- 1 - Szczelinomierz listowy 14 pylek prostych 0.05-1.00 mm
- 1 - Młotek blacharski fiberglass 680g
- 1 - Młotek gumowy bezodrutowy odłany w całości
- 1 - Taśma miernicza z karabińczykiem 5 m
- 1 - Nożyk uniwersalny
- 24 - Akcesoria:
 - 1/4" Rękojść wkrętakowa do nasadek
 - 1/4", 3/8", 1/2" Przegub uniwersalny do nasadek
 - 1/4" Przedłużka duplex do nasadek 2", 4"
 - 3/8" Przedłużka duplex do nasadek 3", 6", 10"
 - 1/2" Przedłużka duplex do nasadek 5", 10"
 - 1/2" Pokrętko typu „L”
 - 1/4", 3/8", 1/2" Rękojść typu „T” do nasadek
 - Adapter - przejściówka 1/4" na 3/8"
 - Adapter - przejściówka 3/8" na 1/4"
 - Adapter - przejściówka 3/8" na 1/2"
 - Adapter - przejściówka 1/2" na 3/8"
 - Adapter 3-drożny 3/8" na 1/2"
 - Adapter 3-drożny 1/2" na 3/8"
 - 3/8" Nasadka do świec zapłonowych 14 mm
 - Złączka 1/2" bit 5/16"
 - 1/4" Przedłużka elastyczna do nasadki

SC09931-1A
ZESTAW 71 CZĘŚCIOWY NASADOWY 1/2"
WRAZ AKCESORIAMI

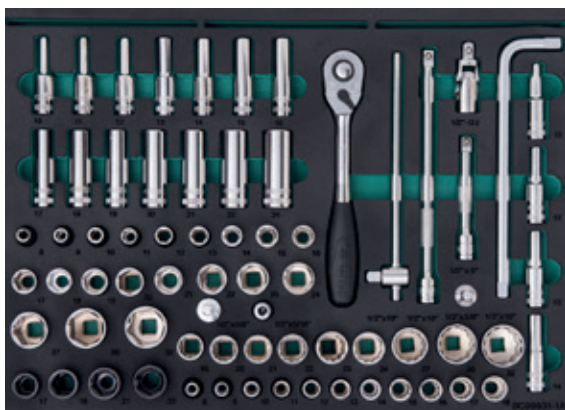

SC09931-1B
ZESTAW 35 CZĘŚCIOWY KLUCZY PŁASKO-OCZKOWYCH
ORAZ KLUCZY PŁASKICH DWUSTRONNYCH



SC09931-1C
ZESTAW 20 CZĘŚCIOWY SZCZYPIEC I WKRĘTAKÓW



SC09931-1D
ZESTAW 158 CZĘŚCIOWY BITÓW I NASADEK 3/8", 1/4"
WRAZ Z AKCESORIAMI

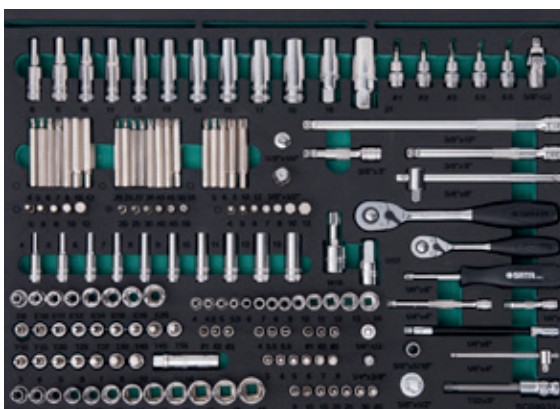

SC09931-1E
ZESTAW 28 CZĘŚCIOWY KLUCZY OCZKOWYCH-
GIĘTRYCH, KLUCZY PRZELOTOWYCH FAJKÓWYCH
WRAZ Z AKCESORIAMI



SC09931-1F
ZESTAW 56 CZĘŚCIOWY AKCESORIÓW



pasują
do wózka ST95126



WÓZEK NARZĘDZIOWY 6 SZUFLAD BEZ WYPOSAŻENIA ORAZ Z WYPOSAŻENIEM

- Grubość ścianek korpusu: 1,2mm
- Nośność wózka do 240 kg.
- Pojemne szuflady z prowadnicami na tożyskach kulkowych.
- Dwa koła skrętne z blokadą i dwa stałe



KOD TOWARU	OPCJA	SZEROKOŚĆ	GŁĘBOKOŚĆ	WYSOKOŚĆ	CENA NETTO	CENA BRUTTO	
1	ST95126	bez wyposażenia	692 mm	468 mm	840 mm	3 330,83 zł	4 096,92 zł
1	ST95126_239	z wyposażeniem - 239 narzędzi w piankach				9 196,07 zł	11 311,17 zł

SC09947-1 ZESTAW WÓZKOWY 239 NARZĘDZI - 5 WKŁADÓW PIANKOWYCH

KOD TOWARU	NAZWA	CENA NETTO	CENA BRUTTO
5	SC09947-1	5 wkładek piankowych	7 214,24 zł

ZAWARTOŚĆ

- 3 - Grzechotki szybkomocujące z rękojeścią 1/4", 3/8", 1/2"
- 12 - nasadka 1/4" - 4, 5, 5,5, 6, 7, 8, 9, 10, 11, 12, 13, 14 mm
- 14 - nasadka 3/8" - 6, 7, 8, 9, 10, 11, 12, 13, 14, 15, 16, 17, 18, 19 mm
- 9 - nasadka 3/8" 6-kątna długa 8, 10, 11, 12, 13, 14, 15, 17, 19 mm
- 2 - nasadka 3/8" do świece zapłonowych 16, 21 mm
- 18 - nasadka 12-kątna 1/2" 10, 11, 12, 13, 14, 15, 16, 17, 18, 19, 20, 21, 22, 23, 24, 27, 30, 32 mm
- 2 - nasadka udarowa 1/2" 6-kątna cienkościenna długa 17, 19 mm
- 3 - nasadka 1/4" bit Phillips - #1, #2, #3
- 3 - nasadka 1/4" bit Slotted - 4,0, 5,5, 6,5 mm
- 6 - nasadka 1/4" bit HEX - 3, 4, 5, 6, 7, 8 mm
- 7 - nasadka 1/4" bit Torx® - T8, T10, T15, T20, T25, T30, T40
- 5 - nasadka 3/8" bit HEX - 5, 6, 7, 8, 10 mm
- 1 - nasadka długa 3/8" bit HEX - 9 mm
- 9 - nasadka 3/8" bit Torx® - T15, T20, T25, T27, T30, T40, T45, T50, T55
- 2 - nasadka 1/2" bit SPLINE M10, M12
- 2 - nasadka długa 1/2" bit SPLINE M8, M10, M12, M14
- 3 - nasadka 1/2" bit HEX 12, 14, 19 mm
- 17 - klucze płasko-oczkowe - 8, 9, 10, 11, 12, 13, 14, 15, 16, 17, 18, 19, 20, 21, 22, 23, 24 mm
- 4 - Klucze oczkowe dwustronne deep offset 10 x 11, 12 x 13, 16 x 17, 18 x 19 mm
- 6 - klucze płasko-oczkowe lamane z grzechotką - 8, 10, 13, 15, 16, 18 mm
- 3 - klucze otwarte półoczkowe do przewodów - 9 x 11, 13 x 14, 16 x 17 mm
- 1 - Klucz nastawny 10"
- 2 - Wkrętaki do pobijania:
 - Płaskie 6 x 150 mm
 - Phillips #2 x 150 mm
- 1 - Zestaw 10 kluczy trzpieniowych extra długich z kulką
- 1 - Zestaw 9 kluczy trzpieniowych Torx extra długich z otworem
- 16 - wkrętaki:
 - Torx® T8 x 75, T10 x 100, T15 x 100, T20 x 100, T25 x 100, T27 x 100, T30 x 100, T40 x 100 mm
 - Płaskie 32 x 75 mm, 5 x 75 mm, 5 x 300 mm, 6 x 150 mm
 - Phillips #0 x 75 mm, #1 x 75 mm, #2 x 150 mm, #2 x 300 mm
- 1 - Szczypce z długimi szczękami 6"
- 1 - Szczypce diagonalne tnące boczne 6"
- 1 - Szczypce uniwersalne kombinarki 7"
- 1 - Szczypce do rur proste 8"
- 1 - Szczypce nastawne 10"
- 1 - Szczypce zaciskowe samoblokujące ze szczękami zakrzywionymi 10"
- 1 - Szczypce do pierścieni wewnętrznych proste 7"
- 1 - Szczypce do pierścieni zewnętrznych proste 7"
- 1 - Nasadka do demontażu głowicy cylindrów T-52
- 1 - Nasadka 1/2" do śrub miski olejowej na śruby M16
- 1 - Nasadka 1/2" do śrub miski olejowej na śruby H17
- 2 - Nasadka 3/8" do filtra oleju: 36, 74 mm
- 1 - Szczelinomierz listkowy 14 płytek prostych 0.05-1.00 mm
- 1 - Nożyczki wielofunkcyjne 8"
- 1 - Chwytek magnetyczny giętki 502mm/1kg
- 1 - Pistolet do przedmuchiwania 250 mm
- 1 - ściągacz do spinek
- 1 - Taśma miernicza z karabińczykiem 5 x 25mm
- 1 - miotek blacharski fiberglass
- 1 - miotek gumowy bezodrutowy odłany w całości
- 1 - zestaw 5 części - punktaki, dłuta, wybijak
- 1 - Zestaw do demontażu tapicerki - 5 części
- 1 - nożyk uniwersalny
- 12 - Akcesoria:
 - Rękojeść wkrętakowa do nasadek 1/4"
 - Przegub uniwersalny do nasadek 1/4", 1/2"
 - Przedłużka duplex 1/4" - 2", 4"
 - Przedłużka duplex 3/8" - 3", 6", 10"
 - Przedłużenia duplex 1/2" - 5", 10"
 - Przegub uniwersalny 3/8" na 3/8"
 - Rękojeść lamana 1/2" 375 mm

SC09947-1A
ZESTAW 67 CZĘŚCIOWY
NASADOWY 1/4", 3/8", 1/2" WRAZ AKCESORIAMI

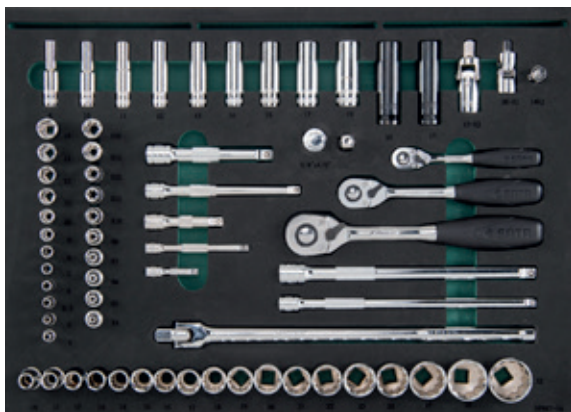

SC09947-1B
ZESTAW 76 CZĘŚCIOWY KLUCZY NASADOWYCH
I TRZPIENIOWYCH WRAZ Z AKCESORIAMI



SC09947-1C
ZESTAW 30 CZĘŚCIOWY KLUCZY PŁASKO-OCZKOWYCH,
PŁASKO-OCZKOWYCH ŁAMANYCH Z GRZECHOTKĄ,
KLUCZY DWUSTRONNYCH DO PRZEWODÓW I DEEP OFFSETOWYCH



SC09947-1D
ZESTAW 46 CZĘŚCIOWY WKRĘTAKÓW,
PRZECINAKÓW, SZCZYPIEC + DODATKOWE AKCESORIA



SC09947-1E
ZESTAW 20 CZĘŚCIOWY SZCZYPIEC,
MŁOTKÓW, AKCESORIÓW DO DEMONTAŻU TAPICERKI



pasują
do wózka ST95126



WÓZEK NARZĘDZIOWY 6 SZUFLAD BEZ WYPOSAŻENIA ORAZ Z WYPOSAŻENIEM



- Grubość ścianek korpusu: 1,2mm
- Nośność wózka do 240 kg.
- Pojemne szuflady z prowadnicami na łożyskach kulkowych.
- Dwa koła skrętne z blokadą i dwa stałe



KOD TOWARU	OPCJA	SZEROKOŚĆ	GŁĘBOKOŚĆ	WYSOKOŚĆ	CENA NETTO	CENA BRUTTO
1	ST95126	692 mm	468 mm	840 mm	3 330,83 zł	4 096,92 zł
1	ST95126_68					

SC09928 ZESTAW WÓZKOWY 68 NARZĘDZI IZOLOWANYCH - 3 WKŁADY PIANKOWE

KOD TOWARU	NAZWA	CENA NETTO	CENA BRUTTO
3	SC09928	8 138,17 zł	10 009,95 zł

ZAWARTOŚĆ

- 2 - Grzechotki szybkocmocujące izolowane 3/8", 1/2"
- 8 - nasadka 6-kątna izolowana 3/8" VDE - 8, 10, 12, 13, 14, 16, 17, 18 mm
- 11 - nasadka 6-kątna izolowana 1/2" VDE : 10, 11, 12, 13, 14, 16, 17, 19, 21, 22, 24 mm
- 5 - nasadka typu bit 1/2" 6-kątna izolowana VDE 4, 5, 6, 8, 10 mm
- 13 - klucze płaskie izolowane VDE - 8, 10, 12, 13, 14, 15, 16, 17, 18, 19, 21, 22, 24 mm
- 13 - klucze oczkowe offset izolowane VDE - 8, 10, 12, 13, 14, 15, 16, 17, 18, 19, 21, 22, 24 mm
- 1 - Klucz nastawny izolowany VDE - 8"
- 6 - Wkrętaki izolowane VDE serii T
- Phillips #0 x 60 mm, #1 x 80 mm, #2 x 100 mm
- Piaski 2,5 x 75 mm, 4,0 x 100 mm, 5,5 x 125 mm
- 1 - Szczytce izolowane z długimi szczękami VDE 8"
- 1 - Szczytce izolowane tnące boczne VDE 7"
- 1 - Szczytce uniwersalne izolowane VDE 8"
- 1 - Nóż do zdejmowania izolacji
- 5 - Akcesoria
- Klucz izolowany typu T 1/2"
- Przedłużka 1/2" izolowana 5", 10"
- Przedłużka 3/8" izolowana 5", 10"

ZESTAW 20 CZĘŚCIOWY KLUCZY PŁASKICH,
WKREŃTAKÓW WRAZ Z KLUCZEM NASTAWNYM



ZESTAW 31 KLUCZY NASADOWYCH
IZOLOWANYCH WRAZ Z AKCESORIAMI



ZESTAW 17 CZĘŚCIOWY KLUCZY GIĘTYCH,
SZCZYPIEC WRAZ Z NOŻEM DO KABLI



pasują
do wózka ST95126 i ST95125



WÓZEK NARZĘDZIOWY 4 SZUFLADY I SZAFKA BEZ WYPOSAŻENIA ORAZ Z WYPOSAŻENIEM



- Grubość ścianek korpusu: 1,2mm
- Nośność wózka do 240 kg.
- Pojemne szuflady o pojedynczych prowadnicach na łożyskach kulkowych.
- Dwa koła skrętne z blokadą i dwa stałe



KOD TOWARU	OPCJA	SZEROKOŚĆ	GŁĘBOKOŚĆ	WYSOKOŚĆ	CENA NETTO	CENA BRUTTO
1	ST95125	692 mm	468 mm	840 mm	2 834,67 zł	3 486,65 zł
1	ST95125_68					

SC09928 ZESTAW WÓZKOWY 68 NARZĘDZI IZOLOWANYCH - 3 WKŁADY PIANKOWE

KOD TOWARU	NAZWA	CENA NETTO	CENA BRUTTO	
3	SC09928	3 wkładki piankowe	8 138,17zł	10 009,95 zł

ZAWARTOŚĆ

- 2 - Grzechotki szybkocomocujące izolowane 3/8", 1/2"
- 8 - nasadka 6-kątna izolowana 3/8" VDE - 8, 10, 12, 13, 14, 16, 17, 18 mm
- 11 - nasadka 6-kątna izolowana 1/2" VDE : 10, 11, 12, 13, 14, 16, 17, 19, 21, 22, 24 mm
- 5 - nasadka typu bit 1/2" 6-kątna izolowana VDE 4, 5, 6, 8, 10 mm
- 13 - klucze płaskie izolowane VDE - 8, 10, 12, 13, 14, 15, 16, 17, 18, 19, 21, 22, 24 mm
- 13 - klucze oczkowe offset izolowane VDE - 8, 10, 12, 13, 14, 15, 16, 17, 18, 19, 21, 22, 24 mm
- 1 - Klucz nastawny izolowany VDE - 8"
- 6 - Wkrętaki izolowane VDE serii T
- Phillips #0 x 60 mm, #1 x 80 mm, #2 x 100 mm
- Piaski 2,5 x 75 mm, 4,0 x 100 mm, 5,5 x 125 mm
- 1 - Szczytce izolowane z długimi szczękami VDE 8"
- 1 - Szczytce izolowane tnące boczne VDE 7"
- 1 - Szczytce uniwersalne izolowane VDE 8"
- 1 - Nóż do zdejmowania izolacji
- Akcesoria
- Klucz izolowany typu T 1/2"
- Przedłużka 1/2" izolowana 5", 10"
- Przedłużka 3/8" izolowana 5", 10"

ZESTAW 20 CZĘŚCIOWY KLUCZY PŁASKICH,
WKREŃTAKÓW WRAZ Z KLUCZEM NASTAWNYM



ZESTAW 31 KLUCZY NASADOWYCH
IZOLOWANYCH WRAZ Z AKCESORIAMI



ZESTAW 17 CZĘŚCIOWY KLUCZY GIĘTYCH,
SZCZYPIEC WRAZ Z NOŻEM DO KABLI



pasują
do wózka ST95126 i ST95125



WÓZEK NARZĘDZIOWY MINI Z ROLETĄ

- Uformowana górna półka z przedziałami na śrubokręty
- Zaokrąglone naroża zwiększające odporność na uderzenia
- Siatkowe panele boczne
- Roletowe drzwiczki ułatwiają otwieranie i zamykanie
- Otwarta górna taca na łatwe umieszczenie narzędzi
- Całkowity ciężar na wózku nie powinien przekraczać 100 kg



	KOD TOWARU	SZEROKOŚĆ	GŁĘBOKOŚĆ	WYSOKOŚĆ	CENA NETTO	CENA BRUTTO
1	ST95111SC	635 mm	330 mm	800 mm	974,62 zł	1 198,78 zł

Uwaga: Wózek nie jest objęte dożywotnią gwarancją.

PODNOŚNIKI BUTELKOWE, NISKOPROFILOWE



PODNOŚNIKI SŁUPKOWE (BUTELKOWE)

- Solidna, spawana konstrukcja stalowa zapewniająca wytrzymałość i szczelność podnośnika;
- Dwuczęściowy uchwyt (rączka) ułatwiający przechowywanie podnośnika;
- Podwójne dźwignie zapewniające ergonomię użytkownika i znacznie ułatwiają pracę przy podnoszeniu;
- Regulacja centralna;
- Urządzenie powszechnie używane do podnoszenia m.in. przy konserwacji pojazdów, montażu urządzeń czy pracach budowlanych;
- Korzystają z nich profesjonalści z różnych branż.



	KOD TOWARU	UDŹWIG	MIN. WYSOKOŚĆ	MAX. WYSOKOŚĆ	DŁUGOŚĆ PRZEDŁUŻKI	CENA NETTO	CENA BRUTTO
6	ST97801ASC	2T	181 mm	344 mm	48 mm	140,76 zł	173,14 zł
6	ST97802ASC	4T	193 mm	373 mm	60 mm	175,97 zł	216,44 zł
4	ST97803ASC	6T	210 mm	416 mm	70 mm	211,24 zł	259,82 zł
4	ST97804ASC	8T	225 mm	455 mm	80 mm	234,65 zł	288,62 zł
4	ST97805ASC	10T	230 mm	460 mm	80 mm	293,44 zł	360,94 zł
4	ST97807ASC	16T	230 mm	440 mm	60 mm	410,93 zł	505,44 zł
4	ST97808ASC	20T	242 mm	452 mm	60 mm	469,72 zł	577,75 zł
4	ST97809ASC	32T	275 mm	440 mm	-	998,48 zł	1 228,13 zł
4	ST97810ASC	50T	265 mm	425 mm	-	1 386,23 zł	1 705,06 zł

Uwaga: Narzędzie nie jest objęte dożywotnią gwarancją.

PODNOŚNIK NISKOPROFILOWY

- Wytrzymały niskoprofilowy podnośnik serwisowy
- Wbudowane urządzenie zabezpieczające przed przeciążeniem, które zapobiega używaniu poza udźwigiem znamionowym
- Podwójna pompa tłokowa zapewnia szybkie podnoszenie
- Bardzo niski profil jest idealny do samochodów sportowych i pojazdów z płaskimi oponami i niskim podwoziem
- Opatentowana konstrukcja podwójnego uchwytu zapewnia lepszą dźwignię i solidny uchwyt
- Uniwersalny mechanizm zwalnający przegub zapewniający precyzyjne sterowanie w dowolnym położeniu uchwytu
- Ergonomiczna konstrukcja
- Wykonany ze stali ze wzmocnionym korpusem
- Produkt nie jest objęty dożywotnią gwarancją



	KOD TOWARU	UDŹWIG	MAX. WYSOKOŚĆ	MIN. WYSOKOŚĆ	CENA NETTO	CENA BRUTTO
4	ST97817SC	2T	505 mm	76 mm	1 436,95 zł	1 767,44 zł
1	ST97813A	3T	502 mm	78 mm	1 496,82 zł	1 841,08 zł



KLUCZE PNEUMATYCZNE





KLUCZ PNEUMATYCZNY 1/2" 1050Nm

- Wlot powietrza - 1/4"
- Maks. moment obrotowy - 1050 Nm
- Roboczy moment obrotowy - 800 Nm
- Prędkość obrotowa - 8.500 RPM
- Ciśnienie robocze - 6.2 bara (90 psi)
- Zużycie powietrza - 136 l/min (4.8 CFM)
- Waga - 2.2 kg



	KOD TOWARU	CENA NETTO	CENA BRUTTO
6	ST01119	1 155,29 zł	1 421,01 zł

- System podwójnego uderu Twin Hammer zapewnia wysoki moment obrotowy przy jednoczesnej redukcji drgań
- Tłyny wylot powietrza kieruje zanieczyszczenia i pył z dala od przestrzeni roboczej i operatora
- Spust klucza z możliwością regulacji obrotów
- Solidna rękojeść wykonana z włókna szklanego pokryta warstwą tworzywową



KLUCZ PNEUMATYCZNY HEAVY DUTY 1" 4000Nm

- Wlot powietrza 1/2"
- Maks. moment obrotowy - 4000 Nm
- Roboczy moment obrotowy - 3000 Nm
- Prędkość obrotowa - 8.500 RPM
- Ciśnienie robocze - 7.6 bara (110psi)
- Zużycie powietrza - 425 l/min (15 CFM)
- Waga - 16.8 kg



	KOD TOWARU	CENA NETTO	CENA BRUTTO
1	ST01133SC	3 921,53 zł	4 823,48 zł

- Obudowa odporna na uderzenia i wstrząsy, posiada dodatkową tworzywową osłonę która pomaga chronić narzędzie i zapobiega otarciom
- Ergonomiczna konstrukcja klucza jest o 10% lżejsza od modeli konkurencji bez wpływu na wydajność
- Przedłużony czop 9" (23cm) może być używany do napraw samochodowych, pracy przy projektach budowlanych, konserwacji ciężkiego sprzętu lub montażu różnego typu
- Możliwość naolejania narzędzia bez odpinania przewodu powietrza
- Przyłącze wlotu powietrza umieszczone pod kątem 45° zapewnia większą wygodę podczas pracy

WARUNKI UDZIELENIA DOŻYWOTNIEJ GWARANCJI NA NARZĘDZIA MARKI SATA OPIS PROCEDURY GWARANCYJNEJ

A. WARUNKI UDZIELENIA DOŻYWOTNIEJ GWARANCJI:

1. Sprzedawca, Grosley Sp. z o.o., 44-210 Rybnik, ul. Gruntowa 102-104, zwany dalej Gwarantem, gwarantuje najwyższą jakość narzędzi ręcznych marki SATA. Gwarancja obejmuje uszkodzenia, które powstały w skutek ujawnienia się ukrytych wad materiałowych lub produkcyjnych. Gwarancja jest ważna pod warunkiem używania narzędzi zgodnie z ich przeznaczeniem, przestrzegania instrukcji obsługi oraz nie dotyczy naturalnego zużycia narzędzia podczas eksploatacji.
2. Niniejsza gwarancja dotyczy narzędzi ręcznych SATA pochodzących od Gwaranta, zakupionych wyłącznie w autoryzowanych punktach sprzedaży Gwaranta (u autoryzowanych dystrybutorów Gwaranta) na terenie RP i obejmuje wyłącznie terytorium RP.
3. W przypadku zestawu narzędzi np. zestawu kluczy nasadowych, gwarancja obejmuje wyłącznie pojedynczy element zestawu, w którym wada się ujawniła.
4. Ujawnione w okresie gwarancji wady zostaną usunięte w terminie 14 dni, licząc od daty dostarczenia reklamowanego narzędzia do autoryzowanego dystrybutora Gwaranta, o ile naprawa nie wymaga dodatkowej ekspertyzy producenta lub rzeczoznawcy lub narzędzie/część podlegająca wymianie nie musi być sprowadzona od Producenta, oraz o ile nie wystąpią okoliczności traktowane jako mające postać siły wyższej uniemożliwiającej spełnienie świadczenia w oznaczonym czasie, np.: powódź, pożar, strajki, klęski żywiołowe, restrykcje importowe, okres postojów producenta, wojna itp.
5. Gwarant nie ma obowiązku dostarczyć klientowi narzędzia zastępczego na czas naprawy.
6. W przypadku uznania gwarancji, Gwarant dopuszcza jej realizację poprzez: naprawę lub wymianę towaru; w przypadku, gdy towar został wycofany z oferty lub nie znajduje się na stanie magazynowym Gwaranta wymianę na inny o podobnej charakterystyce i wartości; Sposób naprawy gwarancyjnej określa Gwarant, z zastrzeżeniem ust. 7. W razie sporu wynikającego z postanowień niniejszej gwarancji, sądem właściwym jest sąd siedziby Gwaranta.
7. W przypadku Klientów będących konsumentem:
 - a) jeżeli narzędzie jest niezgodne z umową, konsument może żądać jego naprawy lub wymiany.
 - b) Gwarant może dokonać wymiany, gdy konsument żąda naprawy, lub Gwarant może dokonać naprawy, gdy konsument żąda wymiany, jeżeli doprowadzenie do zgodności narzędzia z umową w sposób wybrany przez konsumenta jest niemożliwe albo wymagałoby nadmiernych kosztów dla Gwaranta. Jeżeli naprawa i wymiana są niemożliwe lub wymagałyby nadmiernych kosztów dla Gwaranta, może on odmówić doprowadzenia narzędzia do zgodności z umową. W tej sytuacji Gwarant dokona wymiany na inne o podobnej charakterystyce

i wartości;

c) przy ocenie nadmierności kosztów dla Gwaranta uwzględnia się wszelkie okoliczności sprawy, w szczególności znaczenie braku zgodności narzędzia z umową, wartość narzędzia zgodnego z umową oraz nadmierne niedogodności dla konsumenta powstałe wskutek zmiany sposobu doprowadzenia narzędzia do zgodności z umową.

d) Gwarant dokonuje naprawy lub wymiany w rozsądnym czasie od chwili, w której Gwarant został poinformowany przez konsumenta o braku zgodności z umową, i bez nadmiernych niedogodności dla konsumenta, uwzględniając specyfikę towaru oraz cel, w jakim konsument go nabył. Koszty naprawy lub wymiany, w tym w szczególności koszty opłat pocztowych, przewozu, robocizny i materiałów, ponosi Gwarant.

e) konsument udostępnia autoryzowanemu dystrybutorowi Gwaranta narzędzie podlegające naprawie lub wymianie.

f) konsument nie jest zobowiązany do zapłaty za zwykłe korzystanie z narzędzia, które następnie zostało wymienione.

8. Zapisy ust. 7 dotyczą również osoby fizycznej zawierającej umowę bezpośrednio związanej z jej działalnością gospodarczą, gdy z treści tej umowy wynika, że nie ma ona dla tej osoby charakteru zawodowego, wynikającego w szczególności z przedmiotu wykonywanej przez nią działalności gospodarczej, udostępnionego na podstawie przepisów o Centralnej Ewidencji i Informacji o Działalności Gospodarczej
9. Klient dostarcza i odbiera reklamowane narzędzie bezpośrednio u autoryzowanego dystrybutora Gwaranta, u którego zostało zakupione.
10. Uprawnienia wynikające z gwarancji realizowane będą po przedstawieniu przez Klienta :
 - a) oryginalnej, prawidłowo i czytelnie wypełnionej karty gwarancyjnej (jeżeli występuje);
 - b) prawidłowo i czytelnie wypełnionego zgłoszenia reklamacji wg wzoru zamieszczonego na www.grosley.pl i www.satatools.pl;
 - c) kompletnego narzędzia (z wszystkimi jego elementami) z widocznym numerem fabrycznym, o ile narzędzie taki numer posiada, narzędzia z nieczytelnym numerem fabrycznym nie podlegają naprawie gwarancyjnej; wymagania dotyczące dostarczenia narzędzia z widocznym numerem fabrycznym nie dotyczą narzędzi, którym taki numer nie został nadany;
 - d) dowodu zakupu.

Jeżeli stwierdzi się brak wyżej wymienionych dokumentów gwarancja nie będzie rozpatrywana.

11. W przypadku uznania gwarancji Gwarant zwraca konieczne koszty dostarczenia narzędzia SATA. W przypadku nieuznania gwarancji zwrot narzędzia nastąpi na koszt Klienta. Zapis tego ustępu w zakresie dotyczącym kosztów dostarczenia narzędzia, nie stosuje się w stosunku do konsumentów oraz osób, o których mowa w ust. 8. W tych sytuacjach zastosowanie znajdują odpowiednie regulacje zawarte w ust. 7.
12. Karta gwarancyjna (o ile występuje) jest ważna jeśli posiada prawidłowo wypełnione wpisy dotyczące sprzedanego narzędzia i pieczęć sprzedawcy.
13. Gwarant nie ponosi odpowiedzialności za szkodę w mieniu lub zdrowiu wynikłą z użytkowania narzędzi marki SATA, a stanowiącą następstwo jego użytkowania niezgodnego z jego przeznaczeniem lub warunkami eksploatacyjnymi ustalonymi przez Gwaranta w szczególności polegające na zmianach konstrukcyjnych, zużyciu lub naprawie przez Klienta lub osobę trzecią.
14. Na podstawie niniejszej gwarancji wyłącza się odpowiedzialność Gwaranta z tytułu bezpośrednich i pośrednich strat wynikłych z użytkowania zakupionego narzędzia bądź też niemożliwości jego użycia.
15. W razie sporu wynikającego z postanowień niniejszej gwarancji, sądem właściwym jest sąd siedziby Gwaranta. Zapis ten nie dotyczy konsumentów.
16. W przypadku braku zgodności rzeczy sprzedanej z umową Klientowi z mocy prawa przysługują środki ochrony prawnej (rekojmia) ze strony i na koszt sprzedawcy oraz że gwarancja nie ma wpływu na te środki ochrony prawnej (rekojmia). Klient może wykonywać uprawnienia z tytułu niezgodności rzeczy sprzedanej z umową niezależnie od uprawnień wynikających z gwarancji.
17. W przypadkach nieopisanych w niniejszych warunkach zastosowanie mają przepisy Kodeksu Cywilnego (Ustawa z dn. 23 kwietnia 1964r. z późn. zmianami, Dz. U. 1964 nr 16 poz. 93), a w stosunku do konsumentów oraz osób, o których mowa w ust. 10, również ustawa z dnia 30 maja 2014 roku o prawach konsumenta (Dz. U.2020.287 t.j. z dnia 2020.02.21 z późn. zm.).

B. ODMOWA PRZYJĘCIA REKLAMACJI:

Gwarant odmawia przyjęcia reklamacji w przypadku:

1. stwierdzenia użytkowania narzędzia niezgodnie z przeznaczeniem lub instrukcją obsługi;
2. stwierdzenia przyczyny usterki innej niż wada materiałowa bądź produkcyjna tkwiąca w narzędziu;
3. dostarczenia do naprawy narzędzia niekompletnego, bez osprzętu i dokumentów stanowiących podstawę do rozpatrzenia reklamacji;
4. dostarczone narzędzie nie posiada formularza reklamacyjnego lub jest on niewypełniony, brak karty gwarancyjnej, brak dowodu zakupu.

C. GWARANCJA NIE OBEJMUJE:

1. naturalnego zużycia narzędzia np.: końcówek młotków, części tnących szczypiec lub nożyc, szczelinomierzy;
2. użytkowania niezgodnego z przeznaczeniem bądź instrukcją obsługi (w szczególności nadmierne obciążanie narzędzi, stosowania narzędzi udarowych do

narzędzi przeznaczonych do pracy ręcznej, niewystarczającego smarowania gwintów śrub, stosowania wkrętaaków jako narzędzi do podważania lub ich niedostosowania do rodzaju śruby);

3. nieodpowiedniego przechowywania bądź wadliwej konserwacji;
4. przechowywania lub/i pracy w środowisku zwiększającym możliwości wystąpienia korozji lub innych uszkodzeń narzędzi np. w środowisku o podwyższonej wilgotności, zasoleniu lub w warunkach atmosferycznych powodujących niszczenie narzędzi, lub w obecności szkodliwych substancji – kwasów, siarki itp.
5. uszkodzenia mechanicznego, termicznego lub chemicznego na skutek oddziaływania czynników zewnętrznych;
6. uszkodzenia wskutek zaniechania naprawy wcześniejszych uszkodzeń;
7. rozszerzeń z tytułu parametrów technicznych narzędzia, o ile są one zgodne z podanymi przez producenta.

D. GWARANCJĄ NIE SĄ OBJĘTE NASTĘPUJĄCE NARZĘDZIA:

1. skrzynie narzędziowe, torby narzędziowe, plecaki, kieszenie narzędziowe na pasek, tacki silikonowe
2. nasadki udarowe - cienkościennie w zestawach i pojedyncze, redukcje udarowe
3. klucz nastawny z grzechotką
4. akcesoria do gwintowników i narzynek
5. nożyce, nożyczki, noże, narzędzia tnące, szczypce, pilniki, szczypce do plastiku, do ściągania ciężarków, do ściągania drutu, przyrządy do obinania rur, piły, ostrza pił i noży
6. wkrętaaki z wymiennymi końcówkami, wkrętaaki udarowe, wykrętaaki i haczyki precyzyjne
7. próbniki napięcia
8. młotki z wymiennymi końcówkami, młotek gumowy, końcówki do młotków, szpachelki
9. bity, akcesoria i końcówki do bitów, chwytaki magnetyczne
10. miary, miarki, narzędzia pomiarowe, szczelinomierze, poziomicze, suwmiarki, kątowniki
11. oświetlenie robocze
12. klucze do filtra oleju, opaski do pierścieni, klucze krzyżakowe i teleskopowe, separator do łożysk
13. imadła, podnośniki, krzesła i leżanki warsztatowe
14. smarownice, nitownice i pistolety do przedmuchiwania
15. narzędzia pneumatyczne
16. klucze dynamometryczne i podnośniki, które są objęte gwarancją 12 miesięcy zgodnie z dołączaną do nich kartą gwarancyjną.
17. elementy i materiały eksploatacyjne np.: brzeszczoty, wymienne nożyki i ostrza, diody, baterie oraz saszetki, kasety i inne opakowania narzędzi;
18. ekspozytory, stojaki wystawiennicze;
19. klucze dynamometryczne i podnośniki, które są objęte gwarancją 12 miesięcy zgodnie z dołączaną do nich kartą gwarancyjną

Rybnik, kwiecień 2023

INDEKS

GL09928	142	SC22602	54	SC48607	30	SC84509	105
GL11303	42	SC22603	54	SC48609	30	SC84510	105
GL11401	42	SC22604	54	SC48610	30	SC84511	105
GL22301	54	SC25101	55	SC48611	30	SC84512	105
GL25801	55	SC25102	55	SC48612	30	SC84513	105
GL34805	63	SC25103	55	SC48613	30	SC84514	105
GL34807	63	SC25104	55	SC48614	30	SC90751	117
GL34809	63	SC25106	55	SC48615	30	SC90753	117
GL34822	63	SC25107	55	SC49201	25	SC90771	117
GL47103	109	SC25108	55	SC49203	25	SC90774	117
GL47104	109	SC25109	55	SC49204	25	SC90775	117
GL47310	114	SC25201	55	SC49205	25	SC90776	117
GL47317	114	SC25202	55	SC49208	25	SC90782	117
GL47321	114	SC25203	55	SC49210	25	SC90783	117
GL97312	99	SC25204	55	SC59213	52	SC90784	117
SC09928	152	SC25205	55	SC59216	52	SC90785	117
SC09928	154	SC25206	55	SC59218	52	ST01119	160
SC09931-1	148	SC25207	55	SC59221	52	ST01133SC	160
SC09947-1	150	SC25208	55	SC59222	52	ST03141ST	125
SC12111	42	SC25209	55	SC59223	52	ST03142	125
SC21101	53	SC25802	55	SC59224	52	ST03621	132
SC21102	53	SC25803	55	SC59232	52	ST03901ME	126
SC21103	53	SC25804	55	SC59233	52	ST06002	112
SC21107	53	SC25805	55	SC59234	52	ST06008SJ	121
SC21201	53	SC25806	55	SC59235	52	ST08004SJ	27
SC21202	53	SC25807	55	SC59236	52	ST08006SJ	27
SC21203	53	SC34204	62	SC59237	52	ST08007ASJ	6
SC21204	53	SC34210	62	SC59238	52	ST08008SJ	9
SC21205	53	SC34213	62	SC59251	52	ST08013	21
SC21206	53	SC34303T	62	SC59253	52	ST08015SJ	18
SC21301	53	SC34304T	62	SC59254	52	ST08016	18
SC21302	53	SC34305T	62	SC59255	52	ST08017	27
SC21303	53	SC34306T	62	SC59415	52	ST08020	9
SC21401	53	SC34307T	62	SC59416	52	ST08023	28
SC21402	53	SC34308T	62	SC59417	52	ST08028	146
SC21403	53	SC34309T	62	SC59422	52	ST08032	8
SC21501	53	SC34310T	62	SC59423	52	ST08033	15
SC21502	53	SC34311T	62	SC59424	52	ST08034E	147
SC21503	53	SC34312T	62	SC59471	52	ST08044	13
SC22101	53	SC34314T	62	SC59472	52	ST08044B	13
SC22102	53	SC34315T	62	SC59473	52	ST09000	59
SC22103	53	SC34316T	62	SC59474	52	ST09001SJ	32
SC22104	53	SC34317T	62	SC59475	52	ST09002SJ	32
SC22105	53	SC34320T	62	SC59476	52	ST09003SJ	33
SC22106	53	SC34403T	62	SC80104	104	ST09004SJ	35
SC22107	53	SC34404T	62	SC80105	104	ST09005SJ	35
SC22108	53	SC34405T	62	SC80106A	104	ST09006SJ	36
SC22109	53	SC34406T	62	SC80107A	104	ST09007SJ	36
SC22110	53	SC34407T	62	SC80108A	104	ST09008SJ	61
SC22111	53	SC34408T	62	SC80110A	104	ST09009SJ	60
SC22201	54	SC34409T	62	SC80112A	104	ST09010SJ	35
SC22202	54	SC34410T	62	SC80114A	104	ST09011SJ	35
SC22203	54	SC34411T	62	SC80116A	104	ST09012SJ	29
SC22204	54	SC34412T	62	SC81107A	104	ST09013SJ	38
SC22205	54	SC34414T	62	SC81306	104	ST09014A	38
SC22206	54	SC34415T	62	SC81308A	104	ST09014SJ	38
SC22207	54	SC34417T	62	SC84321	105	ST09015SJ	39
SC22302	54	SC34419T	62	SC84322	105	ST09019SJ	22
SC22303	54	SC34420T	62	SC84328	105	ST09020SJ	21
SC22401	54	SC47305	114	SC84501	105	ST09021SJ	21
SC22402	54	SC47309	114	SC84502	105	ST09022SJ	21
SC22403	54	SC47312	114	SC84503	105	ST09025SJ	11
SC22501	54	SC47319	114	SC84504	105	ST09026SJ	22
SC22502	54	SC48512	30	SC84505	105	ST09027SJ	22
SC22503	54	SC48603	30	SC84506	105	ST09029SJ	22
SC22504	54	SC48604	30	SC84507	105	ST09031SJ	29
SC22601	54	SC48605	30	SC84508	105	ST09032	29

ST09033SJ	23	ST09326SJ	74	ST11309SC	42	ST12412SC	43
ST09034	9	ST09327	51	ST11310SC	42	ST12413SC	43
ST09037SJ	29	ST09332SJ	51	ST11311SC	42	ST12414SC	43
ST09040-02	9	ST09333SJ	51	ST11312SC	42	ST12415SC	43
ST09043SJ	16	ST09341SJ	75	ST11313SC	42	ST12701SC	43
ST09051SJ	39	ST09343SJ	75	ST11314SC	42	ST12702SC	43
ST09052SJ	40	ST09348	76	ST11402SC	42	ST12703SC	43
ST09053SJ	40	ST09350	76	ST11403SC	42	ST12704SC	43
ST09060-6SJ	36	ST09401SJ	111	ST11404SC	42	ST12705SC	43
ST09060SJ	36	ST09402SJ	111	ST11405SC	42	ST12706SC	43
ST09063	22	ST09405SJ	111	ST11406SC	42	ST12707SC	43
ST09064SJ	22	ST09406SJ	112	ST11407SC	42	ST12708SC	43
ST09066-02	6	ST09407SJ	111	ST11408SC	42	ST12709SC	43
ST09066PL	6	ST09502SJ	37	ST11409SC	42	ST12710SC	43
ST09070SJ	23	ST09505SJ	34	ST11410SC	42	ST12711SC	43
ST09073SJ	23	ST09506SJ	39	ST11901SC	47	ST12712SC	43
ST09074SJ	23	ST09510SJ	40	ST11903SC	48	ST12901SC	47
ST09075	6	ST09519SJ	40	ST11904SC	48	ST12903SC	48
ST09079SJ	6	ST09520	34	ST11905ST	46	ST12904SC	48
ST09080SJ	13	ST09521G	33	ST11906ST	46	ST12905SC	48
ST09082SJ	15	ST09523	34	ST11909SC	48	ST12907SC	49
ST09083SJ	13	ST09523G	33	ST11910SC	48	ST12908SC	49
ST09084SJ	19	ST09525G	33	ST11911SC	49	ST12909SC	48
ST09087SJ	37	ST09525SJ	38	ST11912SC	50	ST12910SC	48
ST09092ME-12	39	ST09528	147	ST11913SC	50	ST12911SC	46
ST09093	23	ST09531SJ	49	ST11914SC	50	ST12912SC	50
ST09099	37	ST09545G	51	ST11922SC	49	ST12913SC	50
ST09101ASJ	101	ST09546G	32	ST11924ST	118	ST12914SC	50
ST09101CHBSJ	101	ST09547G	37	ST11970SC	47	ST12915SC	45
ST09102SJ	101	ST09602SJ	75	ST11971G	47	ST12916SC	45
ST09103ASJ	101	ST09603SJ	75	ST11974	46	ST12917SC	50
ST09104SJ	101	ST09701	104	ST12101SC	42	ST12919SC	45
ST09105ASJ	102	ST09702	104	ST12102SC	42	ST12920SC	45
ST09106SJ	102	ST09703SJ	113	ST12103SC	42	ST12922SC	49
ST09107ASJ	102	ST09704ASJ	113	ST12104SC	42	ST12930SC	50
ST09107CHBSJ	101	ST09704SJ	113	ST12105SC	42	ST12970SC	47
ST09108SJ	102	ST09709SJ	112	ST12106SC	42	ST12971G	47
ST09120SJ	102	ST09715	102	ST12107SC	42	ST12971ST	46
ST09121SJ	103	ST09901SJ	143	ST12108SC	42	ST12972ST	46
ST09122SJ	103	ST09902SJ	143	ST12109SC	42	ST12974	46
ST09123SJ	103	ST09903SJ	143	ST12110SC	42	ST13101SC	43
ST09124SJ	103	ST09904-02	143	ST12301SC	43	ST13102SC	43
ST09125G	103	ST09905	144	ST12302SC	43	ST13103SC	43
ST09127G	103	ST09906	144	ST12303SC	43	ST13104SC	43
ST09131SJ	59	ST09907	144	ST12304SC	43	ST13105SC	43
ST09132SJ	59	ST09908	144	ST12305SC	43	ST13106SC	43
ST09134SJ	59	ST09909-02	145	ST12306SC	43	ST13107SC	43
ST09137	57	ST09910	145	ST12307SC	43	ST13108SC	43
ST09138	57	ST09911SJ	145	ST12308SC	43	ST13109SC	43
ST09142G	34	ST09912SJ	145	ST12309SC	43	ST13110SC	43
ST09152SJ	113	ST09913SJ	146	ST12310SC	43	ST13111SC	43
ST09161SJ	116	ST09914SJ	146	ST12311SC	43	ST13112SC	43
ST09162SJ	116	ST09915SJ	146	ST12312SC	43	ST13113SC	43
ST09163SJ	117	ST09928G	137	ST12313SC	43	ST13114SC	43
ST09164SJ	117	ST09932A	147	ST12314SC	43	ST13115SC	43
ST09251SJ	80	ST11102SC	42	ST12315SC	43	ST13301SC	44
ST09261SJ	109	ST11103SC	42	ST12316SC	43	ST13302SC	44
ST09303	107	ST11104SC	42	ST12317SC	43	ST13303SC	44
ST09303ESJ	70	ST11105SC	42	ST12318SC	43	ST13304SC	44
ST09303ME	70	ST11106SC	42	ST12401SC	43	ST13305SC	44
ST09304ESJ	70	ST11107SC	42	ST12402SC	43	ST13306SC	44
ST09304G	107	ST11108SC	42	ST12403SC	43	ST13307SC	44
ST09305SJ	70	ST11109SC	42	ST12404SC	43	ST13308SC	44
ST09306SJ	70	ST11301SC	42	ST12405SC	43	ST13309SC	44
ST09309SJ	70	ST11302SC	42	ST12406SC	43	ST13310SC	44
ST09314SJ	73	ST11304SC	42	ST12407SC	43	ST13311SC	44
ST09315SJ	73	ST11305SC	42	ST12408SC	43	ST13312SC	44
ST09316SJ	74	ST11306SC	42	ST12409SC	43	ST13313SC	44
ST09317SJ	74	ST11307SC	42	ST12410SC	43	ST13314SC	44
ST09324SJ	74	ST11308SC	42	ST12411SC	43	ST13315SC	44

ST13316SC	44	ST13918SC	46	ST21108BU	53	ST34405SC	63
ST13317SC	44	ST13919SC	49	ST24101SC	54	ST34406SC	63
ST13318SC	44	ST13930SC	50	ST24102SC	54	ST34407SC	63
ST13319SC	44	ST13950SC	50	ST24103SC	54	ST34408SC	63
ST13320SC	44	ST13951SC	48	ST24104SC	54	ST34409SC	63
ST13321SC	44	ST13960SC	46	ST24105SC	54	ST34410SC	63
ST13401SC	44	ST13970SC	47	ST24106SC	54	ST34411SC	63
ST13402SC	44	ST13971G	48	ST24107SC	54	ST34412SC	63
ST13403SC	44	ST13971ST	46	ST24108SC	54	ST34414SC	63
ST13404SC	44	ST13972ST	46	ST24109SC	54	ST34415SC	63
ST13405SC	44	ST13974	46	ST24201SC	55	ST34417SC	63
ST13406SC	44	ST13992BU	47	ST24202SC	55	ST34419SC	63
ST13407SC	44	ST14901G	48	ST24203SC	55	ST34420SC	63
ST13408SC	44	ST16501SC	45	ST24204SC	55	ST34422SC	63
ST13409SC	44	ST16502SC	45	ST24205SC	55	ST34423SC	63
ST13410SC	44	ST16503SC	45	ST24206SC	55	ST34425SC	63
ST13411SC	44	ST16504SC	45	ST24207SC	55	ST34605SC	63
ST13412SC	44	ST16505SC	45	ST24208SC	55	ST34607SC	63
ST13413SC	44	ST16506SC	45	ST24209SC	55	ST34609SC	63
ST13414SC	44	ST16507SC	45	ST24401BU	55	ST34612SC	63
ST13415SC	44	ST16508SC	45	ST24402BU	55	ST34615SC	63
ST13416SC	44	ST16509SC	45	ST24403BU	55	ST34618SC	63
ST13417SC	44	ST16510SC	45	ST24404BU	55	ST34620SC	63
ST13509SC	44	ST16511SC	45	ST24405BU	55	ST34622SC	63
ST13510SC	44	ST16512SC	45	ST24406BU	55	ST34701SC	63
ST13511SC	44	ST16513SC	45	ST24407BU	55	ST34703SC	63
ST13512SC	44	ST16514SC	45	ST24801SC	55	ST34704SC	63
ST13513SC	44	ST16515SC	45	ST24802SC	55	ST34705SC	63
ST13514SC	44	ST16516SC	45	ST24803SC	55	ST34706SC	63
ST13515SC	44	ST16517SC	45	ST24804SC	55	ST34712SC	64
ST13601SC	44	ST16518SC	45	ST24805SC	55	ST34714SC	64
ST13602SC	44	ST16519SC	45	ST24806SC	55	ST34715SC	64
ST13603SC	44	ST16520SC	45	ST24807SC	55	ST34716SC	64
ST13604SC	44	ST16521SC	45	ST25105SC	55	ST34717SC	64
ST13605SC	44	ST16522SC	45	ST32902	64	ST34718SC	64
ST13606SC	44	ST16523SC	45	ST33911SC	63	ST34719SC	64
ST13607SC	44	ST16602SC	45	ST34201BU	62	ST34720SC	64
ST13608SC	44	ST16603SC	45	ST34202SC	62	ST34824SC	63
ST13609SC	44	ST16604SC	45	ST34203SC	62	ST40101SC	24
ST13610SC	44	ST16605SC	45	ST34205SC	62	ST40102SC	24
ST13611SC	44	ST16606SC	45	ST34206SC	62	ST40103SC	24
ST13612SC	44	ST16607SC	45	ST34207SC	62	ST40104SC	24
ST13613SC	44	ST16608SC	45	ST34208SC	62	ST40105SC	24
ST13614SC	44	ST16609SC	45	ST34209SC	62	ST40106SC	24
ST13615SC	44	ST16610SC	45	ST34211SC	62	ST40107SC	24
ST13616SC	44	ST16611SC	45	ST34212SC	62	ST40108SC	24
ST13617SC	44	ST16612SC	45	ST34214SC	62	ST40109SC	24
ST13618SC	44	ST16613SC	45	ST34303SC	62	ST40110SC	24
ST13619SC	44	ST16614SC	45	ST34304SC	62	ST40111SC	24
ST13620SC	44	ST16615SC	45	ST34305SC	62	ST40112SC	24
ST13701SC	45	ST16616SC	45	ST34306SC	62	ST40113SC	24
ST13702SC	45	ST16617SC	45	ST34307SC	62	ST40114SC	24
ST13703SC	45	ST16618SC	45	ST34308SC	62	ST40115SC	24
ST13704SC	45	ST16619SC	45	ST34309SC	62	ST40116SC	24
ST13705SC	45	ST16620SC	45	ST34310SC	62	ST40201SC	24
ST13706SC	45	ST16622SC	45	ST34311SC	62	ST40202SC	24
ST13707SC	45	ST16623SC	45	ST34312SC	62	ST40203SC	24
ST13708SC	45	ST16624SC	45	ST34314SC	62	ST40204SC	24
ST13901SC	47	ST16901SC	47	ST34315SC	62	ST40205SC	24
ST13904SC	48	ST16902SC	49	ST34316SC	62	ST40206SC	24
ST13905SC	48	ST16903SC	49	ST34317SC	62	ST40207SC	24
ST13909SC	48	ST16904SC	49	ST34320SC	62	ST40208SC	24
ST13910SC	48	ST16905SC	48	ST34322SC	62	ST40209SC	24
ST13911SC	48	ST16906SC	48	ST34323SC	62	ST40210SC	24
ST13912SC	50	ST16907SC	50	ST34325SC	62	ST40211SC	24
ST13913SC	50	ST16919SC	49	ST34397T	61	ST40212SC	24
ST13914SC	50	ST17001SC	48	ST34398T	61	ST40213SC	24
ST13915SC	46	ST21104SC	53	ST34399T	61	ST40214SC	24
ST13916SC	46	ST21105SC	53	ST34403SC	63	ST40215SC	24
ST13917SC	46	ST21106	53	ST34404SC	63	ST40216SC	24

ST40217SC	24	ST42206SC	28	ST43619	7	ST46802ST	16
ST40218SC	24	ST42207SC	28	ST45201SC	29	ST46803ST	16
ST40219SC	24	ST42208SC	28	ST45202SC	29	ST46804ST	16
ST40220SC	24	ST42209SC	28	ST45203SC	29	ST46805ST	16
ST40221SC	24	ST42210SC	28	ST45204SC	29	ST46806ST	16
ST40222SC	24	ST42211SC	28	ST46135U	11	ST46807ST	16
ST40223SC	24	ST42212SC	28	ST46200ST	11	ST46808ST	16
ST40233SC	24	ST42213SC	28	ST46201ST	11	ST46809ST	16
ST40235SC	24	ST42214SC	28	ST46202ST	11	ST46810ST	16
ST40236SC	24	ST42215SC	28	ST46203ST	11	ST46811ST	16
ST40237SC	24	ST42216SC	28	ST46204ST	11	ST46812ST	16
ST40241SC	25	ST42217SC	28	ST46205ST	11	ST46813ST	16
ST40242SC	25	ST42218SC	28	ST46206ST	11	ST46814ST	16
ST40243SC	25	ST42220SC	28	ST46301	18	ST46815ST	16
ST40244SC	25	ST42221SC	28	ST46302	18	ST46816ST	16
ST40245SC	25	ST42222SC	28	ST46303ST	18	ST46817ST	16
ST40246SC	25	ST42223SC	28	ST46304ST	18	ST47103SC	109
ST40248SC	25	ST42224SC	28	ST46305ST	18	ST47104SC	109
ST40249SC	25	ST42225SC	28	ST46306ST	18	ST47130	66
ST40250SC	25	ST42301	28	ST46307ST	18	ST47203SC	66
ST40251SC	25	ST42302	28	ST46308ST	18	ST47204SC	66
ST40252SC	25	ST42303	28	ST46309	18	ST47223SC	66
ST40281SC	27	ST42304	28	ST46310ST	18	ST47224SC	66
ST40282SC	27	ST42305	28	ST46311	18	ST47225SC	66
ST40283SC	27	ST42306	28	ST46401ST	15	ST47226SC	66
ST40284SC	27	ST42307	28	ST46402ST	15	ST47403	66
ST40285SC	27	ST42309	28	ST46403ST	15	ST47530	6
ST40286SC	27	ST42310	28	ST46404ST	15	ST47701SC	114
ST40287SC	27	ST42312	28	ST46405ST	15	ST47702SC	114
ST40288SC	27	ST42315	28	ST46406ST	15	ST47703SC	114
ST40289SC	27	ST43201ST	9	ST46407ST	15	ST47704SC	114
ST40290SC	27	ST43202ST	9	ST46408ST	15	ST47705SC	114
ST40291SC	27	ST43203ST	9	ST46409ST	15	ST47706SC	114
ST40292SC	27	ST43204ST	9	ST46410ST	15	ST47707SC	114
ST41201SC	25	ST43205ST	9	ST46412	15	ST47710SC	114
ST41202SC	25	ST43206ST	9	ST46413ST	15	ST47712SC	114
ST41203SC	25	ST43207ST	9	ST46414	15	ST48101ST	114
ST41204SC	25	ST43208ST	9	ST46415	15	ST48200SC	30
ST41205SC	25	ST43209ST	9	ST46421	15	ST48201SC	30
ST41206SC	25	ST43210ST	9	ST46422	15	ST48202SC	30
ST41207SC	25	ST43211ST	9	ST46471BU	15	ST48203SC	30
ST41208SC	25	ST43212ST	9	ST46473BU	15	ST48204SC	30
ST41209SC	25	ST43213ST	9	ST46476BU	15	ST48303SC	30
ST41210SC	25	ST43214ST	9	ST46477BU	15	ST48505	30
ST41211SC	25	ST43215ST	9	ST46478BU	15	ST48506	30
ST41212SC	25	ST43216ST	9	ST46479BU	15	ST48507	30
ST41213SC	25	ST43217ST	9	ST46480BU	15	ST48509	30
ST41214SC	25	ST43218ST	9	ST46481BU	15	ST48515	30
ST41215SC	25	ST43219ST	9	ST46482BU	15	ST48516	30
ST41216SC	25	ST43220ST	9	ST46601ST	13	ST48517	30
ST41217SC	25	ST43221ST	9	ST46602ST	13	ST48519	30
ST41218SC	25	ST43222ST	9	ST46603ST	13	ST48520	30
ST41219SC	25	ST43601	7	ST46604ST	13	ST48521	30
ST41220SC	25	ST43602	7	ST46605ST	13	ST49202BU	25
ST41221SC	25	ST43603	7	ST46606ST	13	ST50402	125
ST41222SC	25	ST43604	7	ST46607ST	13	ST53301	118
ST41223SC	25	ST43605	7	ST46608ST	13	ST53302	118
ST41225ST	25	ST43606	7	ST46609ST	13	ST53303	118
ST41226	25	ST43607	7	ST46610ST	13	ST53304	118
ST41227ST	25	ST43608	7	ST46611ST	13	ST53305	118
ST41301SC	25	ST43609	7	ST46612ST	13	ST53306	118
ST41302SC	25	ST43610	7	ST46613	13	ST53307	118
ST41303SC	25	ST43611	7	ST46614	13	ST53308	118
ST41304SC	25	ST43612	7	ST46615	13	ST53309	118
ST41305SC	25	ST43613	7	ST46616	13	ST53310	118
ST42201SC	28	ST43614	7	ST46617	13	ST53311	118
ST42202SC	28	ST43615	7	ST46654ST	19	ST53312	118
ST42203SC	28	ST43616	7	ST46655ST	19	ST53313	118
ST42204SC	28	ST43617	7	ST46656ST	19	ST53314	118
ST42205SC	28	ST43618	7	ST46801ST	16	ST53401	118

ST53402	118	ST62311SC	72	ST70321D	86	ST83306SC	105
ST59271ST	51	ST62312SC	72	ST70322D	86	ST83307SC	105
ST59272ST	51	ST62313SC	72	ST70323D	86	ST83308SC	105
ST59274	50	ST62314SC	72	ST70331ST	108	ST83310SC	105
ST61002SC	73	ST62315SC	72	ST70332ST	108	ST83312SC	105
ST61101SC	72	ST62316SC	72	ST70333ST	108	ST83313SC	105
ST61102SC	72	ST62317SC	72	ST70411ST	79	ST83314SC	105
ST61103SC	72	ST62501ST	111	ST70412ST	79	ST83316SC	105
ST61104SC	72	ST62502ST	111	ST70413ST	79	ST84318SC	105
ST61105SC	72	ST62503ST	111	ST70414ST	79	ST84320SC	105
ST61106SC	72	ST62601ST	112	ST70512ST	79	ST84323SC	105
ST61107SC	72	ST62709	124	ST70601ME	80	ST84325SC	105
ST61108SC	72	ST62712	124	ST70602ME	80	ST90501SC	123
ST61211SC	107	ST62713	124	ST70611AST	81	ST90502	126
ST61212SC	107	ST63402SC	71	ST70612AST	81	ST90504	126
ST61213SC	107	ST63403SC	71	ST70613AST	81	ST90606	129
ST61214SC	107	ST63404SC	71	ST70614AST	82	ST90607	129
ST61221SC	107	ST63405SC	71	ST70615AST	82	ST90608	128
ST61222SC	107	ST63407SC	71	ST70616AST	82	ST90609	129
ST61223SC	107	ST63408SC	71	ST70642ST	82	ST90610	129
ST61224SC	107	ST63409SC	71	ST70711ST	80	ST90613	129
ST61311SC	107	ST63410SC	71	ST70721ST	80	ST90614	129
ST61312SC	107	ST63411SC	71	ST70812ST	66	ST90620	128
ST61313SC	107	ST63412SC	71	ST70813ST	66	ST90623SC	114
ST61314SC	107	ST63413SC	71	ST70814ST	66	ST90624SC	114
ST61315SC	107	ST63414SC	71	ST70815ST	66	ST90626SC	114
ST61321SC	107	ST63415SC	71	ST70816ST	66	ST90628SC	114
ST61322SC	107	ST63416SC	71	ST70817ST	66	ST90633SC	114
ST61323SC	107	ST63417SC	71	ST70818ST	66	ST90634SC	114
ST61324SC	107	ST63502SC	71	ST70819ST	66	ST90636SC	114
ST61325SC	107	ST63503SC	71	ST70841SC	120	ST90638SC	114
ST61503SC	73	ST63504SC	71	ST70842SC	120	ST90651SC	114
ST61504SC	73	ST63505SC	71	ST70843SC	120	ST90658ST	115
ST61505SC	73	ST63507SC	71	ST70845SC	120	ST90762SC	117
ST61506SC	73	ST63508SC	71	ST71102ST	87	ST90772SC	117
ST61507SC	73	ST63509SC	71	ST71103ST	87	ST90786SC	117
ST61508SC	73	ST63510SC	71	ST71202ST	87	ST91101	89
ST61603SC	71	ST63511SC	71	ST71203ST	87	ST91105ST	89
ST61605SC	71	ST63512SC	71	ST71301ST	87	ST91106ST	90
ST61606SC	71	ST63513SC	71	ST71302ST	87	ST91107ST	90
ST61607SC	71	ST63514SC	71	ST71401SC	88	ST91202ST	90
ST61608SC	71	ST63515SC	71	ST71501SC	88	ST91311E	123
ST61703SC	71	ST63516SC	71	ST71601SC	88	ST91312E	123
ST61705SC	71	ST63517SC	71	ST71701SC	88	ST91312ME	123
ST61706SC	71	ST64101	118	ST72001ST	83	ST91315E	123
ST61707SC	71	ST64102ST	118	ST72002ST	83	ST91317E	123
ST61708SC	71	ST64103	118	ST72004ST	83	ST91333ME	123
ST62202SC	72	ST64104	118	ST72005ST	83	ST91402	123
ST62203SC	72	ST66202SC	72	ST72013ST	84	ST91403	123
ST62204SC	72	ST66203SC	72	ST72014ST	84	ST91502SC	124
ST62205SC	72	ST66204SC	72	ST72021ST	84	ST91512SC	124
ST62207SC	72	ST66205SC	72	ST72023ST	84	ST91621ME	112
ST62208SC	72	ST66206SC	72	ST72024ST	84	ST92103SC	119
ST62209SC	72	ST70101AST	78	ST72033ST	84	ST92104SC	119
ST62210SC	72	ST70102AST	78	ST72034ST	84	ST92105SC	119
ST62211SC	72	ST70121D	86	ST72043ST	84	ST92107SC	120
ST62212SC	72	ST70122D	86	ST72044ST	84	ST92302SC	119
ST62213SC	72	ST70131ST	108	ST72302B-02	79	ST92304SC	119
ST62214SC	72	ST70132ST	108	ST72502ST	79	ST92323SC	119
ST62215SC	72	ST70201AST	78	ST72503ST	79	ST92324SC	119
ST62216SC	72	ST70202AST	78	ST83105SC	105	ST92401SC	119
ST62217SC	72	ST70203AST	78	ST83106SC	105	ST92402SC	119
ST62302SC	72	ST70221D	86	ST83107SC	105	ST92403SC	119
ST62303SC	72	ST70222D	86	ST83108SC	105	ST92404SC	119
ST62304SC	72	ST70223D	86	ST83110SC	105	ST92405SC	119
ST62305SC	72	ST70232ST	108	ST83112SC	105	ST92406SC	119
ST62307SC	72	ST70233ST	108	ST83113SC	105	ST92503SC	120
ST62308SC	72	ST70301AST	78	ST83114SC	105	ST92504SC	120
ST62309SC	72	ST70302AST	78	ST83116SC	105	ST92523SC	120
ST62310SC	72	ST70303AST	78	ST83305SC	105	ST92524SC	120

ST92533SC	120	ST95162SC	131
ST92534SC	120	ST95164SC	131
ST92568	126	ST95181	132
ST92569	126	ST95182SC	132
ST92901SC	120	ST95184SC	133
ST92902SC	120	ST95188	132
ST92904SC	120	ST95198SC	133
ST93101G	91	ST95201ST	126
ST93102G	91	ST95211	132
ST93103G	92	ST95213SC	132
ST93105	93	ST95440	127
ST93106	93	ST95441	127
ST93107	94	ST95442	133
ST93108	94	ST95443	141
ST93109	94	ST96211SC	68
ST93110	95	ST96212SC	68
ST93121	95	ST96311SC	68
ST93122	95	ST96312SC	68
ST93125	96	ST96313SC	68
ST93126	96	ST96411SC	68
ST93127	96	ST96412SC	68
ST93128	97	ST97201	125
ST93129	97	ST97203	125
ST93201	97	ST97204A	125
ST93202	97	ST97211	115
ST93203	97	ST97212	115
ST93204	97	ST97213	115
ST93404ME	118	ST97221SC	123
ST93405SC	117	ST97222SC	123
ST93426SC	122	ST97301ST	99
ST93429	122	ST97302ST	99
ST93432A	122	ST97303ST	99
ST93433A	122	ST97304ST	99
ST93434A	122	ST97305ST	99
ST93442SC	121	ST97311ST	99
ST93443SC	122	ST97401ST	113
ST93446SC	121	ST97403ST	113
ST93470SC	109	ST97404ST	113
ST93482	121	ST97405	113
ST93501SC	92	ST97406	113
ST93502ST	92	ST97407	113
ST93505ST	92	ST97422ST	115
ST93601	98	ST97426ST	115
ST93603	98	ST97427SC	115
ST95101SC	131	ST97428SC	115
ST95103ASC	131	ST97431ME	116
ST95104A70-6	133	ST97441ST	116
ST95104ASC	131	ST97451SC	112
ST95107SC	142	ST97452SC	112
ST95111SC	156	ST97501SC	116
ST95112G	138	ST97502SC	116
ST95113G	137	ST97701SC	116
ST95113G-BOT	140	ST97702SC	116
ST95113G-DOC	140	ST97801ASC	158
ST95113G-KIT	140	ST97802ASC	158
ST95113G-LAP	140	ST97803ASC	158
ST95113G-PAP	141	ST97804ASC	158
ST95113G-PEG	141	ST97805ASC	158
ST95114G	139	ST97807ASC	158
ST95114G_299	139	ST97808ASC	158
ST95114G-PEG	141	ST97809ASC	158
ST95125	154	ST97810ASC	158
ST95125_68	154	ST97813A	158
ST95126	148	ST97817SC	158
ST95126	150	STAE5825L	127
ST95126	152	STAE5826L	127
ST95126_68	152	STAE5827L	127
ST95126_239	150		
ST95126_368	148		
ST95161SC	131		