



SATA

KLUCZ DO SUKCESU

satatools.pl



CENNIK

MADE TO CHALLENGE

2026



KLUCZ DO SUKCESU

Wszystkie narzędzia marki SATA są wykonane ze szczególną dbałością o wysoką jakość produktów. Dzięki temu spełniają one standardy normy amerykańskiej (ANSI) i niemieckiej (DIN), dotyczącej m.in. jakości wykonania i wytrzymałości. Produkty są objęte dożywotnią gwarancją.

Narzędzia marki SATA są produkowane przez firmę Apex Tool Group, która jest kluczowym graczem na międzynarodowym rynku narzędzi ręcznych. Wyłącznym importerem produktów marki SATA na rynek polski jest firma Grosley Sp. z o.o.

GROSLEY®

Grosley Sp. z o.o. | ul. Gruntowa 102-104 | 44-210 Rybnik
tel. 32 / 414 92 32
e-mail: grosley@grosley.pl | www.grosley.pl | www.satatools.pl



5. KLUCZE PŁASKO-OCZKOWE
Z GRZECHOTKĄ



20. KLUCZE PŁASKO-OCZKOWE,



40. KLUCZE NASADOWE



58. KLUCZE NASADOWE
PASS-THRU®



60. KLUCZE NASADOWE UDAROWE



65. KLUCZE NASTAWNE



67. KLUCZE DYNAMOMETRYCZNE

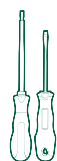

69. WKRĘTAKI



77. SZCZYPCE, NOŻYCE
NOŻYCZKI, PRZECINAKI



100. KLUCZE TRZPIENIOWE



106. NARZĘDZIA IZOLOWANE



112. AKCESORIA
NARZĘDZIA POMIAROWE



132. PRZEMYSŁOWE
OŚWIETLENIE ROBOCZE

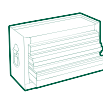

134. SKRZYNIĘ NARZĘDZIOWE

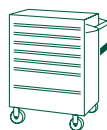

138. WÓZKI NARZĘDZIOWE



172. PODNOŚNIKI BUTELKOWE
PODNOŚNIKI NISKOPROFILOWE

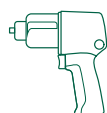

174. KLUCZE PNEUMATYCZNE



176. WARUNKI DOŻYWOTNIEJ
GWARANCJI



178. INDEX



Klucze płasko – oczkowe z grzechotką GEARWRENCH® umieszczoną w oczku stały się sztandarowym produktem marki SATA.

Warto zaznaczyć, iż SATA jako pierwsza na świecie zastosowała rozwiązanie klucza płasko-oczkowego z grzechotką i na dzień dzisiejszy jest jednym z największych producentów tego typu klucza na świecie.

Oczko połączone z grzechotką GEARWRENCH® posiada niewielką średnicę i promień, co pozwala na szybką i efektywną pracę.

Klucz płasko – oczkowy GEARWRENCH® może z powodzeniem zastąpić profesjonalną grzechotkę szybkoobrotową, a zarazem ma znacznie mniejsze rozmiary. Wszystko to pozwala

na dostęp do ciasnych i trudno dostępnych miejsc. Zaletą tego rozwiązania jest mocny mechanizm zapadkowy wykonany z hartowanej stali, pozwalający na niewielki, tylko 5-cio stopniowy skok klucza. Zwykły klucz wymaga 30° skoku, lub 6 razy większej powierzchni.

Patent GEARWRENCH® spełnia amerykańskie normy ANSI i niemieckie DIN, dotyczące obciążenia maksymalnym momentem obrotowym kluczy oczkowych. Wszystkie produkty GEARWRENCH® są projektowane oraz wykonywane według najwyższych światowych standardów. Aż 70% wszystkich produktów jest poddawanych profesjonalnym testom na całym świecie.

KLUCZE PŁASKO-OCZKOWE Z PODWÓJNĄ GRZECHOTKĄ GEARWRENCH



klucz do sukcesu





ZESTAW 8 KLUCZY PŁASKO-OCZKOWYCH Z PODWÓJNĄ GRZECHOTKĄ

KOD TOWARU	CENA NETTO	CENA BRUTTO
4 ST08007ASJ	281,90 zł	346,74 zł

Rozmiary: 8, 10, 12, 13, 14, 15, 17, 19 mm



ZESTAW 8 KLUCZY PŁASKO-OCZKOWYCH Z PODWÓJNĄ GRZECHOTKĄ

KOD TOWARU	CENA NETTO	CENA BRUTTO
5 ST09079SJ	281,90 zł	346,74 zł

Rozmiary: 8, 10, 11, 12, 13, 14, 17, 19 mm



ZESTAW 12 KLUCZY PŁASKO-OCZKOWYCH Z PODWÓJNĄ GRZECHOTKĄ

KOD TOWARU	CENA NETTO	CENA BRUTTO
2 ST09066-02	428,61 zł	527,19 zł

Rozmiary: 8, 9, 10, 11, 12, 13, 14, 15, 16, 17, 18, 19 mm



ZESTAW 12 KLUCZY PŁASKO-OCZKOWYCH Z PODWÓJNĄ GRZECHOTKĄ I KLUCZEM X-BEAM Z GRZECHOTKĄ 10MM

KOD TOWARU	CENA NETTO	CENA BRUTTO
4 ST09066PL	459,15 zł	564,75 zł

Rozmiary: 8, 9, 10, 11, 12, 13, 14, 15, 16, 17, 18, 19 mm



ZESTAW 3 KLUCZY PŁASKO-OCZKOWYCH Z PODWÓJNĄ GRZECHOTKĄ

KOD TOWARU	CENA NETTO	CENA BRUTTO
10 ST09075	95,53 zł	117,50 zł

Rozmiary: 10, 13, 17 mm



ZESTAW 7 KLUCZY PŁASKO-OCZKOWYCH METRYCZNYCH Z GRZECHOTKĄ W CZĘŚCI PŁASKIEJ

KOD TOWARU	CENA NETTO	CENA BRUTTO
3 ST47530	241,62 zł	297,19 zł

Rozmiary: 8, 10, 12, 13, 14, 15, 17 mm

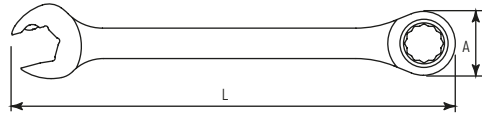

KLUCZ PŁASKO-OCZKOWY Z PODWÓJNĄ GRZECHOTKĄ

	KOD TOWARU	ROZMIAR	L (mm)	A (mm)	CENA NETTO	CENA BRUTTO	CENA ZA SZT./OP. ZBI. NETTO
6	ST43601	5,5 mm	126	17,0	38,21 zł	47,00 zł	33,24 zł
6	ST43602	6 mm	126	17,0	38,61 zł	47,49 zł	33,59 zł
6	ST43603	7 mm	133	17,5	39,01 zł	47,98 zł	33,94 zł
5	ST43604	8 mm	140	16,0	39,34 zł	48,39 zł	34,23 zł
5	ST43605	9 mm	150	17,5	39,74 zł	48,88 zł	34,57 zł
5	ST43606	10 mm	159	19,0	40,14 zł	49,37 zł	34,92 zł
5	ST43607	11 mm	165,5	20,6	42,88 zł	52,74 zł	37,31 zł
5	ST43608	12 mm	172	21,7	44,88 zł	55,20 zł	39,05 zł
3	ST43609	13 mm	178	23,6	46,89 zł	57,67 zł	40,79 zł
3	ST43610	14 mm	191	25,9	50,29 zł	61,86 zł	43,76 zł
3	ST43611	15 mm	200	27,2	53,63 zł	65,96 zł	46,66 zł
3	ST43612	16 mm	209	28,7	56,97 zł	70,07 zł	49,57 zł
3	ST43613	17 mm	226	30,5	63,72 zł	78,38 zł	55,44 zł
3	ST43614	18 mm	237	31,5	67,13 zł	82,57 zł	58,40 zł
3	ST43615	19 mm	248	34,0	73,87 zł	90,86 zł	64,27 zł
4	ST43616	21 mm	292	39,0	90,77 zł	111,65 zł	78,97 zł
4	ST43617	22 mm	292	39,0	94,18 zł	115,84 zł	81,93 zł
4	ST43618	24 mm	334	45,5	127,91 zł	157,33 zł	111,28 zł
4	ST43619	25 mm	334	45,5	134,59 zł	165,55 zł	117,09 zł



KLUCZE PŁASKO-OCZKOWE Z POJEDYNCZĄ GRZECHOTKĄ GEARWRENCH



ZESTAW 12 KLUCZY PŁASKO-OCZKOWYCH
Z GRZECHOTKĄ NA PANELU SERIA BLACK

	KOD TOWARU	CENA NETTO	CENA BRUTTO
8	ST08032	292,79 zł	360,13 zł

Rozmiary: 8, 9, 10, 11, 12, 13, 14, 15, 16, 17, 18, 19 mm



ZESTAW 8 KLUCZY PŁASKO-OCZKOWYCH METRYCZNYCH Z GRZECHOTKĄ GEARWRENCH®

KOD TOWARU	CENA NETTO	CENA BRUTTO
8 ST08008SJ	183,22 zł	225,36 zł

Rozmiary: 8, 10, 12, 13, 14, 15, 17, 19 mm



ZESTAW 12 KLUCZY PŁASKO-OCZKOWYCH Z GRZECHOTKĄ

KOD TOWARU	CENA NETTO	CENA BRUTTO
4 ST09040-02	351,41 zł	432,23 zł

Rozmiary: 8, 9, 10, 11, 12, 13, 14, 15, 16, 17, 18, 19 mm



ZESTAW 7 KLUCZY PŁASKO-OCZKOWYCH CALOWYCH Z GRZECHOTKĄ

KOD TOWARU	CENA NETTO	CENA BRUTTO
6 ST08020	281,90 zł	346,74 zł

Rozmiary: 5/16", 3/8", 7/16", 1/2", 9/16", 5/8", 3/4"



ZESTAW 7 KLUCZY PŁASKO-OCZKOWYCH KRÓTKICH Z GRZECHOTKĄ

KOD TOWARU	CENA NETTO	CENA BRUTTO
3 ST09034	175,57 zł	215,95 zł

Rozmiary: 10, 12, 13, 14, 15, 17, 19 mm

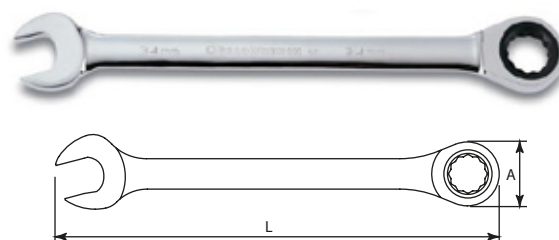

KLUCZ PŁASKO-OCZKOWY Z GRZECHOTKĄ

KOD TOWARU	ROZMIAR	L [mm]	A [mm]	CENA NETTO	CENA BRUTTO	CENA ZA SZT./OP. ZBI. NETTO
6 ST43220ST	5.5 mm	126	17.8	30,79 zł	37,87 zł	26,79 zł
6 ST43221ST	6 mm	126	17.8	30,93 zł	38,04 zł	26,91 zł
6 ST43222ST	7 mm	133	17.8	31,07 zł	38,22 zł	27,03 zł
6 ST43201ST	8 mm	200	19	31,28 zł	38,47 zł	27,22 zł
6 ST43202ST	9 mm	209	19.7	31,49 zł	38,73 zł	27,40 zł
6 ST43203ST	10 mm	219	21.4	31,63 zł	38,90 zł	27,52 zł
6 ST43204ST	11 mm	225	23	31,77 zł	39,08 zł	27,64 zł
6 ST43205ST	12 mm	231	24.5	31,91 zł	39,25 zł	27,76 zł
6 ST43206ST	13 mm	238	26.5	34,91 zł	42,94 zł	30,38 zł
6 ST43207ST	14 mm	250	28.6	38,48 zł	47,33 zł	33,47 zł
6 ST43208ST	15 mm	259	30	41,97 zł	51,62 zł	36,51 zł
6 ST43209ST	16 mm	268	32	45,39 zł	55,83 zł	39,49 zł
6 ST43210ST	17 mm	285	33.5	49,02 zł	60,29 zł	42,65 zł
6 ST43211ST	18 mm	296	34.6	56,07 zł	68,97 zł	48,78 zł
6 ST43212ST	19 mm	308	37	63,12 zł	77,64 zł	54,92 zł
4 ST43213ST	21mm	351	42	70,18 zł	86,32 zł	61,05 zł
4 ST43214ST	22 mm	351	42	77,23 zł	94,99 zł	67,19 zł
4 ST43215ST	24 mm	393	49	83,72 zł	102,98 zł	72,84 zł
4 ST43216ST	25 mm	393	49	104,39 zł	128,40 zł	90,83 zł
4 ST43217ST	27 mm	419	52.5	126,60 zł	155,72 zł	110,14 zł
2 ST43218ST	30 mm	462	58.5	140,70 zł	173,06 zł	122,41 zł
2 ST43219ST	32 mm	485	62	176,04 zł	216,53 zł	153,15 zł

KLUCZE OCZKOWE Z GRZECHOTKĄ GEARWRENCH





ZESTAW 6 KLUCZY OCZKOWYCH DWUSTRONNYCH Z GRZECHOTKĄ

KOD TOWARU	CENA NETTO	CENA BRUTTO
6 ST09025SJ	257,27 zł	316,44 zł

Rozmiary: 8x9, 10x11, 12x13, 14x15, 16x18, 17x19 mm

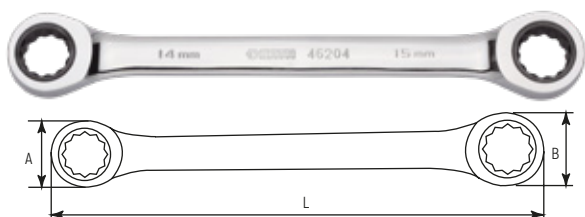

KLUCZ OCZKOWY Z GRZECHOTKĄ DWUSTRONNY

KOD TOWARU	ROZMIAR	L (mm)	A (mm)	B (mm)	CENA NETTO	CENA BRUTTO	CENA ZA SZT./OP. ZBI. NETTO
6 ST46200ST	8x10 mm	131	16,0	19,0	41,31 zł	50,81 zł	35,94 zł
6 ST46201ST	8x9 mm	131	16,0	17,0	43,32 zł	53,28 zł	37,68 zł
6 ST46202ST	10x11 mm	151	19,0	18,5	43,75 zł	53,81 zł	38,06 zł
6 ST46203ST	12x13 mm	171	21,7	23,0	49,23 zł	60,55 zł	42,83 zł
6 ST46204ST	14x15 mm	191	25,9	26,7	56,20 zł	69,13 zł	48,90 zł
6 ST46205ST	16x18 mm	211	28,7	31,5	57,92 zł	71,24 zł	50,39 zł
6 ST46206ST	17x19 mm	231	30,5	32,5	63,40 zł	77,98 zł	55,16 zł



ZESTAW 4 KLUCZY OCZKOWYCH DWUSTRONNYCH Z GRZECHOTKĄ

KOD TOWARU	CENA NETTO	CENA BRUTTO
6 ST46135U	156,00 zł	191,88 zł

Rozmiary: 8 x 10, 12 x 13, 16 x 18, 17 x 19 mm



ZESTAW 2 KLUCZY X6 Z GRZECHOTKĄ DWUSTRONNĄ 8 ROZMIARÓW W DWÓCH KLUCZACH

KOD TOWARU	CENA NETTO	CENA BRUTTO
12 ST09059G	158,19 zł	194,57 zł

Rozmiary: 8 mm (5/16") + 10 mm (3/8") + 12 mm (15/32") + 13 mm (1/2"), 14 mm (9/16") + 15 mm (19/32") + 17 mm (11/16") + 19 mm (3/4")

KLUCZE PŁASKO-OCZKOWE Z GRZECHOTKĄ GEARWRENCH I PRZEŁĄCZNIKIEM ZMIANY KIERUNKU





ZESTAW 6 KLUCZY PŁASKO-OCZKOWYCH Z SZYBKĄ ZMIANĄ KIERUNKU Z GRZECHOTKĄ

KOD TOWARU	CENA NETTO	CENA BRUTTO
12 ST09080SJ	268,47 zł	330,22 zł

Rozmiary: 10, 12, 13, 14, 17, 19 mm



ZESTAW 5 KLUCZY PŁASKO-OCZKOWYCH Z SZYBKĄ ZMIANĄ KIERUNKU Z GRZECHOTKĄ

KOD TOWARU	CENA NETTO	CENA BRUTTO
12 ST09083SJ	182,39 zł	224,34 zł

Rozmiary: 10, 11, 12, 13, 14, 19 mm



ZESTAW 12 KLUCZY PŁASKO-OCZKOWYCH Z GRZECHOTKĄ Z PRZEŁĄCZNIKIEM KIERUNKU NA PANELU SERIA BLACK

KOD TOWARU	CENA NETTO	CENA BRUTTO
8 ST08044B	380,68 zł	468,24 zł

Rozmiary: 8, 9, 10, 11, 12, 13, 14, 15, 16, 17, 18, 19 mm

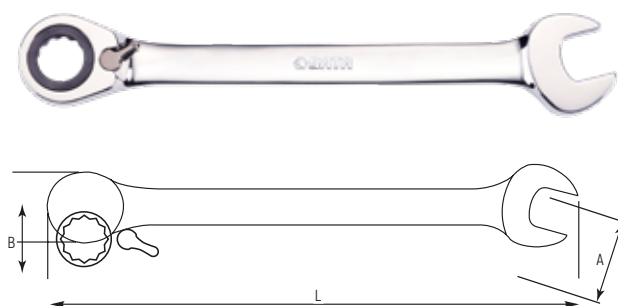

KLUCZ PŁASKO-OCZKOWY Z GRZECHOTKĄ I PRZEŁĄCZNIKIEM ZMIANY KIERUNKU

KOD TOWARU	ROZMIAR	L (mm)	A (mm)	B (mm)	CENA NETTO	CENA BRUTTO	CENA ZA SZT./OP. ZBI. NETTO
6 ST46601ST	8 mm	140	20	18	44,81 zł	55,12 zł	38,99 zł
6 ST46602ST	9 mm	150	20	19,6	45,37 zł	55,81 zł	39,48 zł
6 ST46603ST	10 mm	159	22,5	21,6	46,07 zł	56,67 zł	40,09 zł
6 ST46604ST	11 mm	165	25	23,5	47,37 zł	58,27 zł	41,22 zł
6 ST46605ST	12 mm	172	27	25	47,56 zł	58,50 zł	41,37 zł
6 ST46606ST	13 mm	178	30	27	49,56 zł	60,96 zł	43,12 zł
6 ST46607ST	14 mm	191	32	28,5	53,63 zł	65,96 zł	46,66 zł
6 ST46608ST	15 mm	200	34,5	31	57,71 zł	70,98 zł	50,21 zł
6 ST46609ST	16 mm	208	35	33	61,72 zł	75,92 zł	53,69 zł
6 ST46610ST	17 mm	226	38,5	34,5	63,39 zł	77,97 zł	55,15 zł
6 ST46611ST	18 mm	236	41	36	68,66 zł	84,45 zł	59,73 zł
6 ST46612ST	19 mm	248	42	37	70,83 zł	87,12 zł	61,62 zł
4 ST46613	21 mm	292	46	42	102,93 zł	126,60 zł	89,55 zł
4 ST46617	20 mm	292	46	42	101,26 zł	124,55 zł	88,09 zł
4 ST46614	22 mm	292	46	42	107,27 zł	131,94 zł	93,32 zł
4 ST46615	24 mm	334	52	49	111,08 zł	136,63 zł	96,64 zł
4 ST46616	25 mm	334	52	49	117,82 zł	144,92 zł	102,50 zł



ZESTAW 12 KLUCZY PŁASKO-OCZKOWYCH Z GRZECHOTKĄ Z PRZEŁĄCZNIKIEM KIERUNKU NA PANELU

KOD TOWARU	CENA NETTO	CENA BRUTTO
8 ST08044	410,02 zł	504,32 zł

Rozmiary: 8, 9, 10, 11, 12, 13, 14, 15, 16, 17, 18, 19 mm

KLUCZE PŁASKO-OCZKOWE Z GRZECHOTKĄ GEARWRENCH ŁAMANE - Z BLOKADĄ I BEZ BLOKADY





ZESTAW 5 KLUCZY PŁASKO-OCZKOWYCH ŁAMANYCH Z GRZECHOTKĄ

KOD TOWARU	CENA NETTO	CENA BRUTTO
12 ST09082SJ	225,35 zł	277,18 zł

Rozmiary: 10, 11, 12, 13, 14 mm

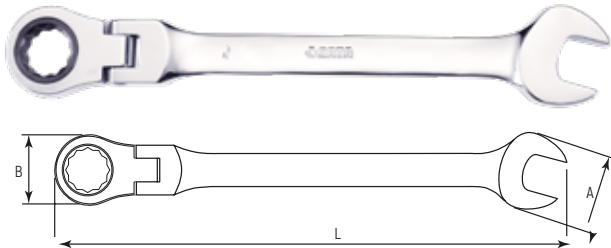

KLUCZ PŁASKO-OCZKOWY Z GRZECHOTKĄ ŁAMANY METRYCZNY

KOD TOWARU	ROZMIAR	L (mm)	A (mm)	B (mm)	CENA NETTO	CENA BRUTTO	CENA ZA SZT./OP. ZBI. NETTO
6 ST46421	8 mm	144	17,0	18,5	38,64 zł	47,53 zł	33,62 zł
6 ST46422	9 mm	152	17,8	20	39,76 zł	48,90 zł	34,60 zł
6 ST46401ST	10 mm	161	19,0	22	40,54 zł	49,86 zł	35,27 zł
6 ST46402ST	11 mm	168	20,6	24	41,31 zł	50,81 zł	35,94 zł
6 ST46403ST	12 mm	174	21,7	25	42,15 zł	51,84 zł	36,67 zł
6 ST46404ST	13 mm	181	23,6	27,4	46,28 zł	56,92 zł	40,27 zł
6 ST46405ST	14 mm	193	25,9	28,8	46,89 zł	57,67 zł	40,79 zł
6 ST46406ST	15 mm	202	27,2	30,8	50,29 zł	61,86 zł	43,76 zł
6 ST46407ST	16 mm	210	28,7	33	53,63 zł	65,96 zł	46,66 zł
6 ST46408ST	17 mm	227	30,5	35	67,13 zł	82,57 zł	58,40 zł
6 ST46409ST	18 mm	238	31,5	36	66,42 zł	81,70 zł	57,78 zł
6 ST46410ST	19 mm	249	34,0	36,9	73,87 zł	90,86 zł	64,27 zł
4 ST46412	21 mm	292	39,0	42	89,63 zł	110,24 zł	77,98 zł
4 ST46413ST	22 mm	292	39,0	42	90,77 zł	111,65 zł	78,97 zł
4 ST46414	24 mm	334	45,5	49	111,88 zł	137,61 zł	97,33 zł
4 ST46415	25 mm	334	45,5	49	125,79 zł	154,72 zł	109,43 zł



ZESTAW 12 KLUCZY PŁASKO-OCZKOWYCH ŁAMANYCH Z GRZECHOTKĄ NA PANELU SERIA BLACK

KOD TOWARU	CENA NETTO	CENA BRUTTO
8 ST08033	497,91 zł	612,43 zł

Rozmiary: 8, 9, 10, 11, 12, 13, 14, 15, 16, 17, 18, 19 mm

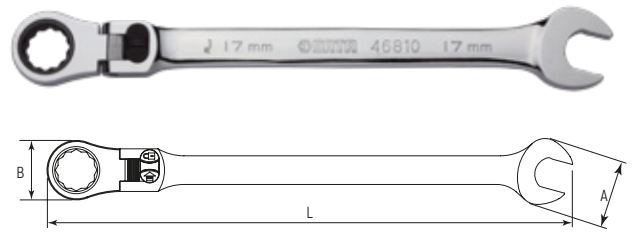

KLUCZ PŁASKO-OCZKOWY XL Z GRZECHOTKĄ ŁAMANY Z BLOKADĄ

KOD TOWARU	ROZMIAR	L (mm)	A (mm)	B (mm)	CENA NETTO	CENA BRUTTO	CENA ZA SZT./OP. ZBI. NETTO
6 ST46801ST	8 mm	146	16,9	17,9	113,23 zł	139,27 zł	98,51 zł
6 ST46802ST	9 mm	159	18,8	19,6	116,04 zł	142,73 zł	100,95 zł
6 ST46803ST	10 mm	171	20,9	21,3	117,24 zł	144,21 zł	102,01 zł
6 ST46804ST	11 mm	183	23,1	23	126,16 zł	155,18 zł	109,76 zł
6 ST46805ST	12 mm	195	25	24,1	127,44 zł	156,75 zł	110,87 zł
6 ST46806ST	13 mm	207	27,1	26,2	128,48 zł	158,03 zł	111,78 zł
6 ST46807ST	14 mm	219	29,3	26,7	129,36 zł	159,11 zł	112,55 zł
6 ST46808ST	15 mm	231	31,2	29,9	137,48 zł	169,10 zł	119,60 zł
6 ST46809ST	16 mm	242	33,2	31,7	142,45 zł	175,21 zł	123,94 zł
6 ST46810ST	17 mm	254	35,5	32,2	145,59 zł	179,08 zł	126,66 zł
6 ST46811ST	18 mm	267	37,5	33,3	150,49 zł	185,10 zł	130,93 zł
6 ST46812ST	19 mm	280	39,8	36	153,78 zł	189,15 zł	133,79 zł
6 ST46813ST	20 mm	297	45,9	42	217,61 zł	267,66 zł	189,32 zł
6 ST46814ST	21 mm	316	45,9	42	218,18 zł	268,36 zł	189,82 zł
6 ST46815ST	22 mm	335	48,4	42	218,74 zł	269,05 zł	190,30 zł
6 ST46816ST	24 mm	356	51,9	49	259,29 zł	318,93 zł	225,58 zł
6 ST46817ST	25 mm	378	53,9	49	283,54 zł	348,75 zł	246,69 zł



ZESTAW 7 KLUCZY PŁASKO-OCZKOWYCH ŁAMANYCH
Z GRZECHOTKĄ I Z BLOKADĄ

	KOD TOWARU	CENA NETTO	CENA BRUTTO
3	ST09043SJ	827,88 zł	1 018,29 zł

Rozmiary: 10, 12, 13, 14, 15, 17, 19 mm



KLUCZE PŁASKO-OCZKOWE XL X-BEAM™ Z GRZECHOTKĄ GEARWRENCH®



SATA Klucz do sukcesu



ZESTAW 8 KLUCZY PŁASKO-OCZKOWYCH XL X-BEAM Z GRZECHOTKĄ

	KOD TOWARU	CENA NETTO	CENA BRUTTO
4	ST08015SJ	304,41 zł	374,42 zł

Rozmiary: 8, 10, 12, 13, 14, 15, 17, 19 mm



ZESTAW 10 KLUCZY PŁASKO-OCZKOWYCH XL X-BEAM Z GRZECHOTKĄ

	KOD TOWARU	CENA NETTO	CENA BRUTTO
4	ST08016	377,84 zł	464,74 zł

Rozmiary: 8, 10, 12, 13, 14, 15, 16, 17, 18, 19 mm

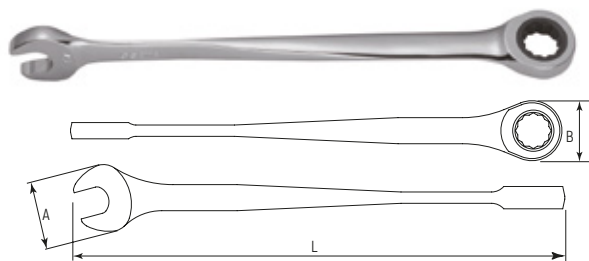

KLUCZ PŁASKO-OCZKOWY XL X-BEAM Z GRZECHOTKĄ

	KOD TOWARU	ROZMIAR	L (mm)	A (mm)	B (mm)	CENA NETTO	CENA BRUTTO	CENA ZA SZT./OP. ZBI. NETTO
6	ST46301	8 mm	151	16,5	18,5	33,40 zł	41,08 zł	29,05 zł
6	ST46302	9 mm	165	17,8	19,6	38,64 zł	47,53 zł	33,62 zł
6	ST46303ST	10 mm	181	19,8	22	40,54 zł	49,86 zł	35,27 zł
6	ST46304ST	11 mm	196	21,7	24	41,31 zł	50,81 zł	35,94 zł
6	ST46305ST	12 mm	207,8	23,0	25,3	42,15 zł	51,84 zł	36,67 zł
6	ST46306ST	13mm	235,8	26,3	29	46,43 zł	57,11 zł	40,39 zł
6	ST46307ST	14 mm	250	28,7	31,3	49,23 zł	60,55 zł	44,31 zł
6	ST46308ST	15 mm	261	30,5	33,3	51,56 zł	63,42 zł	44,86 zł
6	ST46309	16 mm	276	31,5	35	53,63 zł	65,96 zł	46,66 zł
6	ST46310ST	17 mm	290	32,5	36	58,91 zł	72,46 zł	51,25 zł
6	ST46311	18 mm	306	34,0	37	60,38 zł	74,27 zł	52,53 zł
6	ST46312ST	19 mm	306	42,0	37	73,87 zł	90,86 zł	64,27 zł

ADAPTERY SZYBKOMOCUJĄCE



ADAPTER SZYBKOMOCUJĄCY DO KLUCZY
PŁASKO - OCZKOWYCH Z GRZECHOTKĄ

	KOD TOWARU	ROZMIAR	CENA NETTO	CENA BRUTTO
10	ST46654ST	1/4"x10 mm	46,26 zł	56,90 zł
10	ST46655ST	3/8"x13 mm	54,20 zł	66,67 zł
10	ST46656ST	1/2"x19 mm	58,25 zł	71,65 zł

Przy zastosowaniu adaptera z odpowiednim kluczem płasko-oczkowym z grzechotką uzyskujemy pracę jak z grzechotką szybkomocującą.



ZESTAW 3 ADAPTERÓW SZYBKOMOCUJĄCYCH DO
KLUCZY PŁASKO-OCZKOWYCH Z GRZECHOTKĄ

	KOD TOWARU	CENA NETTO	CENA BRUTTO
10	ST09084SJ	127,25 zł	156,52 zł

Rozmiary: 1/4" x 10 mm, 3/8" x 13 mm, 1/2" x 19 mm

Przy zastosowaniu adaptera z odpowiednim kluczem płasko-oczkowym z grzechotką uzyskujemy pracę jak z grzechotką szybkomocującą.

KLUCZE PŁASKO-OCZKOWE, KLUCZE PŁASKIE I OCZKOWE

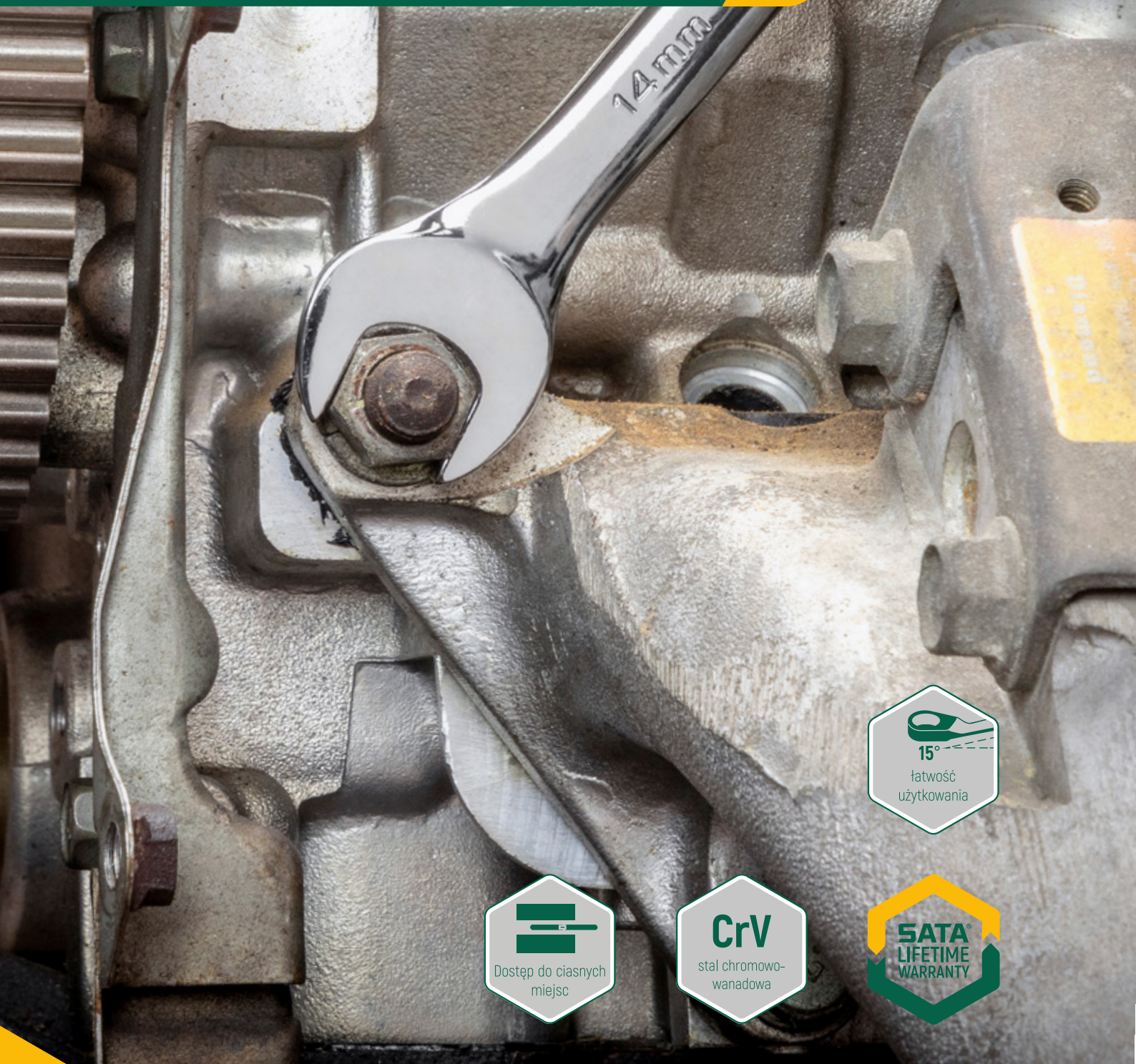



ZESTAW 9 KLUCZY PŁASKO-OCZKOWYCH METRYCZNYCH NA PANELU

KOD TOWARU	CENA NETTO	CENA BRUTTO
3 ST09020SJ	134,06 zł	164,89 zł

Rozmiary: 8, 10, 11, 12, 13, 14, 15, 17, 19 mm



ZESTAW 11 KLUCZY PŁASKO-OCZKOWYCH CALOWYCH NA PANELU

KOD TOWARU	CENA NETTO	CENA BRUTTO
2 ST09021SJ	160,96 zł	197,98 zł

Rozmiary: 1/4, 5/16, 3/8, 7/16, 1/2, 9/16, 5/8, 11/16, 3/4, 13/16, 7/8"



ZESTAW 11 KLUCZY PŁASKO-OCZKOWYCH METRYCZNYCH NA PANELU

KOD TOWARU	CENA NETTO	CENA BRUTTO
2 ST09022SJ	171,70 zł	211,19 zł

Rozmiary: 8, 9, 10, 11, 12, 13, 14, 15, 17, 19, 22 mm



ZESTAW 8 KLUCZY PŁASKICH DWUSTRONNYCH W SASZETCE

KOD TOWARU	CENA NETTO	CENA BRUTTO
6 ST08013	140,30 zł	172,57 zł

Rozmiary: 6x7, 8x9, 10x11, 12x13, 14x15, 16x17, 18x19, 21x22 mm



ZESTAW 9 KLUCZY PŁASKO-OCZKOWYCH CALOWYCH W SZASZETCE

KOD TOWARU	CENA NETTO	CENA BRUTTO
3 ST09019SJ	163,80 zł	201,47 zł

Rozmiary: 1/4, 5/16, 3/8, 7/16, 1/2, 9/16, 5/8, 11/16, 3/4"



ZESTAW 14 KLUCZY PŁASKO-OCZKOWYCH W SASZETCE

KOD TOWARU	CENA NETTO	CENA BRUTTO
12 ST09026SJ	268,47 zł	330,22 zł

Rozmiary: 8, 9, 10, 11, 12, 13, 14, 15, 16, 17, 18, 19, 22, 24 mm



ZESTAW 23 KLUCZY PŁASKO-OCZKOWYCH W SASZETCE

KOD TOWARU	CENA NETTO	CENA BRUTTO
4 ST09027SJ	537,25 zł	660,82 zł

Rozmiary: 6, 7, 8, 9, 10, 11, 12, 13, 14, 15, 16, 17, 18, 19, 20, 21, 22, 23, 24, 25, 27, 30, 32 mm



ZESTAW 13 KLUCZY PŁASKICH DWUSTRONNYCH W SASZETCE

KOD TOWARU	CENA NETTO	CENA BRUTTO
4 ST09029SJ	342,57 zł	421,36 zł

Rozmiary: 6 x 7, 8 x 10, 10 x 12, 11 x 13, 12 x 14, 14 x 17, 17 x 19, 19 x 21, 21 x 23, 22 x 24, 23 x 26, 24 x 27, 30 x 32 mm



ZESTAW 12 KLUCZY PŁASKO OCZKOWYCH W SASZETCE

KOD TOWARU	CENA NETTO	CENA BRUTTO
12 ST09063	351,41 zł	432,23 zł

Rozmiary: 6, 8, 10, 12, 13, 14, 17, 19, 22, 24, 30, 32 mm



ZESTAW 11 KLUCZY PŁASKO-OCZKOWYCH W SASZETCE

KOD TOWARU	CENA NETTO	CENA BRUTTO
12 ST09064SJ	197,06 zł	242,38 zł

Rozmiary: 8, 9, 10, 11, 12, 13, 14, 17, 19, 21, 24 mm



ZESTAW 7 KLUCZY PŁASKO-OCZKOWYCH W SASZETCE

KOD TOWARU	CENA NETTO	CENA BRUTTO
12 ST09070SJ	113,97 zł	140,18 zł

Rozmiary: 8, 10, 12, 13, 14, 17, 19 mm



ZESTAW 7 KLUCZY PŁASKICH DWUSTRONNYCH W SASZETCE

KOD TOWARU	CENA NETTO	CENA BRUTTO
12 ST09073SJ	123,83 zł	152,31 zł

Rozmiary: 6x7, 8x9, 10x11, 12x13, 14x15, 16x17, 19x21 mm



ZESTAW 16 KLUCZY PŁASKO-OCZKOWYCH CALOWYCH W SASZETCE

KOD TOWARU	CENA NETTO	CENA BRUTTO
4 ST09074SJ	465,89 zł	573,04 zł

Rozmiary: 1/4", 5/16", 3/8", 7/16", 1/2", 9/16", 5/8", 11/16", 3/4", 13/16", 7/8", 15/16", 1", 1, 1/16", 1,1/8", 1,1/4"



ZESTAW 26 KLUCZY PŁASKO-OCZKOWYCH W SASZETCE

KOD TOWARU	CENA NETTO	CENA BRUTTO
1 ST09093	772,57 zł	950,26 zł

Rozmiary: 6, 7, 8, 9, 10, 11, 12, 13, 14, 15, 16, 17, 18, 19, 20, 21, 22, 23, 24, 25, 26, 27, 28, 29, 30, 32 mm



ZESTAW 7 KLUCZY PŁASKO-OCZKOWYCH KRÓTKICH W PUDEŁKU

KOD TOWARU	CENA NETTO	CENA BRUTTO
12 ST09033SJ	128,58 zł	158,15 zł

Rozmiary: 10, 11, 12, 13, 14, 17, 19 mm



ZESTAW 15 KLUCZY PŁASKO-OCZKOWYCH

KOD TOWARU	CENA NETTO	CENA BRUTTO
4 ST08002SJ	375,93 zł	462,39 zł

Rozmiary: 6, 7, 8, 9, 10, 11, 13, 14, 17, 19, 22, 24, 27, 30, 32 mm



ZESTAW 17 KLUCZY PŁASKO-OCZKOWYCH OFFSET 55%

KOD TOWARU	CENA NETTO	CENA BRUTTO
4 ST08018-02	445,85 zł	548,40 zł

Rozmiary: 6, 7, 8, 9, 10, 11, 12, 13, 14, 15, 16, 17, 18, 19, 20, 21, 22 mm



ZESTAW 3 KLUCZY PŁASKICH DWUSTRONNYCH DO PRZEWODÓW-METRYCZNY

KOD TOWARU	CENA NETTO	CENA BRUTTO
12 ST09033U	51,59 zł	63,46 zł

Rozmiary: 9 x 11, 12 x 13, 13 x 14 mm

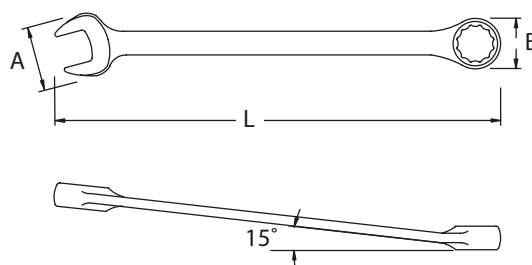
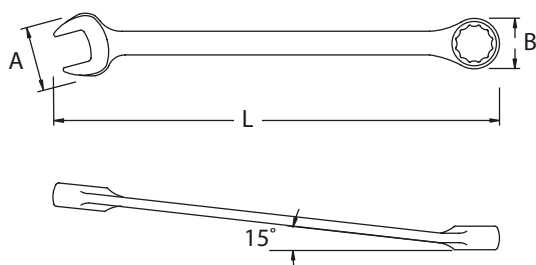

KLUCZ PŁASKO-OCZKOWY CALOWY

KLUCZ PŁASKO-OCZKOWY METRYCZNY

KOD TOWARU	ROZMIAR	L (mm)	A (mm)	B (mm)	CENA NETTO	CENA BRUTTO	CENA ZA SZT./OP. ZBI. NETTO	
6	ST40101SC	1/4"	125,9	13,5	10,76	12,77 zł	15,71 zł	11,11 zł
6	ST40102SC	5/16"	140	16,5	13,6	13,49 zł	16,59 zł	11,74 zł
6	ST40103SC	3/8"	159	20,5	16	14,94 zł	18,38 zł	12,99 zł
6	ST40104SC	7/16"	165	22,5	17,5	15,66 zł	19,26 zł	13,62 zł
6	ST40105SC	1/2"	177	27	20	16,52 zł	20,32 zł	14,38 zł
6	ST40106SC	9/16"	190	29	21,5	17,89 zł	22,00 zł	15,57 zł
6	ST40107SC	5/8"	208	33	24	18,54 zł	22,80 zł	16,13 zł
6	ST40108SC	11/16"	225	35	26	21,50 zł	26,45 zł	18,71 zł
6	ST40109SC	3/4"	248	39	28	28,72 zł	35,33 zł	24,98 zł
4	ST40110SC	13/16"	271	43	31	32,47 zł	39,94 zł	28,25 zł
4	ST40111SC	7/8"	293	45,3	32	41,49 zł	51,03 zł	36,10 zł
4	ST40112SC	15/16"	316	49	34	49,88 zł	61,35 zł	43,39 zł
4	ST40113SC	1"	335	51	37,5	51,35 zł	63,16 zł	44,68 zł
4	ST40114SC	1,1/16"	359	55	39	60,79 zł	74,77 zł	52,88 zł
4	ST40115SC	1,1/8"	402	63	42,8	73,85 zł	90,84 zł	64,26 zł
4	ST40116SC	1,1/4"	430	65,6	46	87,02 zł	107,03 zł	75,70 zł

KOD TOWARU	ROZMIAR	L (mm)	A (mm)	B (mm)	CENA NETTO	CENA BRUTTO	CENA ZA SZT./OP. ZBI. NETTO	
6	ST40233SC	5,5	127	13	11,4	10,53 zł	12,95 zł	9,17 zł
6	ST40201SC	6	127	13	11,4	11,40 zł	14,02 zł	9,92 zł
6	ST40202SC	7	133	14,4	12,3	11,98 zł	14,74 zł	10,42 zł
6	ST40203SC	8	140	16,5	13,6	12,77 zł	15,71 zł	11,11 zł
6	ST40204SC	9	149	18,5	15	12,92 zł	15,89 zł	11,24 zł
6	ST40205SC	10	159	20,5	16	13,13 zł	16,15 zł	11,43 zł
6	ST40206SC	11	165	22,5	17,5	13,78 zł	16,95 zł	11,99 zł
6	ST40207SC	12	171	25	18,5	14,21 zł	17,48 zł	12,37 zł
6	ST40208SC	13	177	27	20	15,22 zł	18,72 zł	13,25 zł
6	ST40209SC	14	190	29	21,5	16,38 zł	20,15 zł	14,25 zł
6	ST40210SC	15	199	31	22,5	19,27 zł	23,70 zł	16,76 zł
6	ST40211SC	16	208	33	24	20,06 zł	24,67 zł	17,45 zł
6	ST40212SC	17	225	35	26	21,94 zł	26,99 zł	19,08 zł
6	ST40213SC	18	237	37	26,6	24,17 zł	29,73 zł	21,03 zł
6	ST40214SC	19	248	39	28	28,07 zł	34,53 zł	24,42 zł
4	ST40215SC	20	265	42	30	30,88 zł	37,98 zł	26,87 zł
4	ST40216SC	21	271	43	31	33,41 zł	41,09 zł	29,06 zł
4	ST40217SC	22	293	45,3	32	37,16 zł	45,71 zł	32,33 zł
4	ST40218SC	23	304	47,5	33	38,60 zł	47,48 zł	33,58 zł
4	ST40219SC	24	316	49	34	42,28 zł	52,00 zł	36,79 zł
4	ST40220SC	25	335	51	37,5	45,53 zł	56,00 zł	39,61 zł
4	ST40235SC	26	348	54	37,4	50,65 zł	62,30 zł	44,07 zł
4	ST40221SC	27	359	55	39	51,37 zł	63,19 zł	44,70 zł
2	ST40236SC	28	402	62,5	42,6	63,42 zł	78,01 zł	55,18 zł
2	ST40237SC	29	402	62,5	42,6	65,23 zł	80,23 zł	56,75 zł
2	ST40222SC	30	415	65	43	68,84 zł	84,67 zł	59,89 zł
2	ST40223SC	32	426	66,5	46	76,92 zł	94,61 zł	66,92 zł

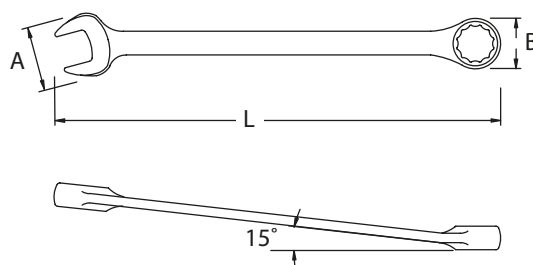
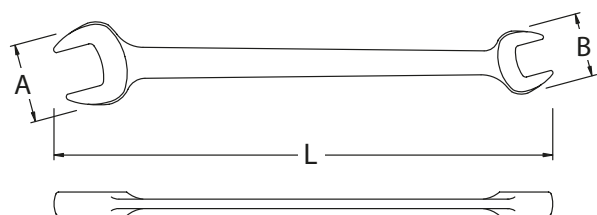

KLUCZ PŁASKI DWUSTRONNY METRYCZNY

KOD TOWARU	ROZMIAR	L (mm)	A (mm)	B (mm)	CENA NETTO	CENA BRUTTO	CENA ZA SZT./OP. ZBI. NETTO
6 ST41201SC	6 x 7 mm	124	12,5	16,5	13,99 zł	17,21 zł	12,17 zł
6 ST41202SC	8 x 10 mm	150	16,5	20,8	14,79 zł	18,19 zł	12,87 zł
6 ST41203SC	10 x 12 mm	163	20,8	25	16,03 zł	19,72 zł	13,95 zł
6 ST41204SC	11 x 13 mm	175	23	27	16,39 zł	20,16 zł	14,26 zł
6 ST41205SC	12 x 14 mm	187	25	29	19,60 zł	24,11 zł	17,05 zł
6 ST41206SC	14 x 17 mm	201	29	35,5	25,87 zł	31,82 zł	22,50 zł
6 ST41207SC	17 x 19 mm	228	35,5	39,7	29,00 zł	35,67 zł	25,23 zł
4 ST41208SC	19 x 21 mm	240	39,7	43,8	32,79 zł	40,33 zł	28,53 zł
4 ST41209SC	21 x 23 mm	262	43,8	48	40,15 zł	49,38 zł	34,93 zł
4 ST41210SC	22 x 24 mm	285	46	50	43,79 zł	53,86 zł	38,10 zł
4 ST41211SC	23 x 26 mm	300	48	54,3	48,96 zł	60,22 zł	42,60 zł
4 ST41212SC	24 x 27 mm	300	48	54,3	51,15 zł	62,91 zł	44,50 zł
4 ST41213SC	30 x 32 mm	310	62	66,8	73,23 zł	90,07 zł	63,71 zł
4 ST41214SC	16 x 18 mm	200,0	33,4	35,5	28,34 zł	34,86 zł	24,66 zł
4 ST41215SC	19 x 22 mm	254,0	43,8	46,0	33,30 zł	40,96 zł	28,97 zł
6 ST41216SC	5,5 x 7 mm	124,0	12,5	16,5	13,63 zł	16,76 zł	11,85 zł
6 ST41217SC	9 x 11 mm	150,0	20,8	23,0	15,23 zł	18,73 zł	13,25 zł
6 ST41218SC	13 x 15 mm	182,0	27,0	33,4	21,71 zł	26,70 zł	18,89 zł
6 ST41219SC	13 x 16 mm	182,0	27,0	33,4	22,59 zł	27,79 zł	19,65 zł
4 ST41220SC	27 x 30 mm	290,0	56,4	62,5	62,15 zł	76,44 zł	54,07 zł
4 ST41221SC	30 x 34 mm	329,0	66,8	69,7	95,38 zł	117,32 zł	82,98 zł
4 ST41222SC	32 x 34 mm	329,0	66,8	69,7	117,38 zł	144,38 zł	102,12 zł
4 ST41223SC	34 x 36 mm	341,0	70,0	75,5	132,10 zł	162,48 zł	114,93 zł
4 ST41225ST	18 x 19 mm	227,0	34,7	38,9	30,31 zł	37,28 zł	26,37 zł
4 ST41226	21 x 22 mm	261,0	43,1	45,2	34,46 zł	42,39 zł	29,98 zł
4 ST41227ST	20 x 22 mm	261,0	43,1	45,2	41,68 zł	51,27 zł	36,26 zł
6 ST41301SC	8 x 9 mm	149,4	16,7	20,9	14,43 zł	17,75 zł	12,55 zł
6 ST41302SC	10 x 11 mm	149,4	20,1	25,1	15,67 zł	19,27 zł	13,63 zł
6 ST41303SC	12 x 13 mm	174,2	25,1	27,2	16,83 zł	20,70 zł	14,64 zł
6 ST41304SC	14 x 15 mm	200,0	29,3	33,4	23,68 zł	29,13 zł	20,60 zł
6 ST41305SC	16 x 17 mm	200,0	33,4	35,5	27,69 zł	34,06 zł	24,09 zł

KLUCZ PŁASKO-OCZKOWY METRYCZNY JUMBO

KOD TOWARU	ROZMIAR	L (mm)	A (mm)	B (mm)	CENA NETTO	CENA BRUTTO	CENA ZA SZT./OP. ZBI. NETTO
2 ST40241SC	34 mm	476	71	50	115,61 zł	142,20 zł	100,57 zł
2 ST40242SC	35 mm	476	71	50	116,29 zł	143,04 zł	101,18 zł
2 ST40243SC	36 mm	501	79	55,5	117,89 zł	145,00 zł	102,57 zł
2 ST40244SC	38 mm	501	79	55,5	122,34 zł	150,48 zł	106,43 zł
2 ST40245SC	41 mm	578	86,5	61	128,30 zł	157,81 zł	111,63 zł
2 ST40246SC	42 mm	578	86,5	61	138,71 zł	170,61 zł	120,68 zł
2 ST40248SC	46 mm	615	93	65,5	154,16 zł	189,62 zł	134,12 zł
2 ST40249SC	48 mm	654	100	74,5	192,87 zł	237,23 zł	167,80 zł
2 ST40250SC	50 mm	650	72	72	208,40 zł	256,33 zł	181,31 zł
2 ST40251SC	55 mm	667	109	82	370,76 zł	456,03 zł	322,56 zł
2 ST40252SC	60 mm	692	120	87	386,21 zł	475,04 zł	336,00 zł

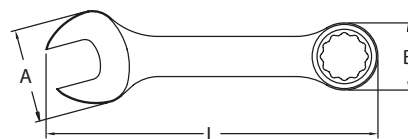

KLUCZ PŁASKO-OCZKOWY KRÓTKI METRYCZNY

KOD TOWARU	ROZMIAR	L (mm)	A (mm)	B (mm)	CENA NETTO	CENA BRUTTO	CENA ZA SZT./OP. ZBI. NETTO
6 SC49201	10	95,5	20,5	16	10,64 zł	13,09 zł	9,26 zł
6 ST49202BU	11	103	22,6	17,5	12,82 zł	15,77 zł	11,16 zł
6 SC49203	12	106,5	24,6	18,5	13,26 zł	16,31 zł	11,54 zł
6 SC49204	13	108,5	26,7	20	13,63 zł	16,76 zł	11,85 zł
6 SC49205	14	115,5	29	21,5	14,35 zł	17,65 zł	12,49 zł
6 SC49208	17	127,5	35	26	20,18 zł	24,82 zł	17,56 zł
6 SC49210	19	139,5	39,5	28	21,71 zł	26,70 zł	18,89 zł

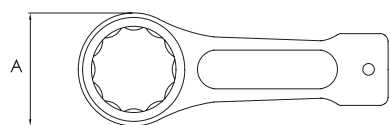

KLUCZ OCZKOWY DO POBIJANIA

	KOD TOWARU	ROZMIAR	A (mm)	CENA NETTO	CENA BRUTTO
4	ST48505	27	45	92,36 zł	113,60 zł
4	ST48506	30	55	111,01 zł	136,54 zł
4	ST48507	32	50	118,36 zł	145,58 zł
4	ST48509	36	55	133,20 zł	163,84 zł
4	SC48512	41	55	170,30 zł	209,47 zł
4	ST48515	46	62	222,40 zł	273,55 zł
3	ST48516	50	75	266,93 zł	328,32 zł
2	ST48517	55	85	296,53 zł	364,73 zł
2	ST48519	60	90	318,93 zł	392,28 zł
2	ST48520	65	90	422,90 zł	520,17 zł
2	ST48521	70	105	534,20 zł	657,07 zł

- Produkt o całkowitej obróbce cieplnej dla jednolitej twardości
- Powierzchnia antykorozyjna
- Klucz posiada otwór który pozwala na łatwe przechowywanie przez zawieszenie

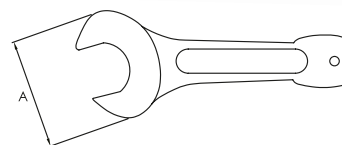

KLUCZ PŁASKI DO POBIJANIA

	KOD TOWARU	ROZMIAR	A (mm)	CENA NETTO	CENA BRUTTO
6	SC48603	27	55	96,17 zł	118,29 zł
6	SC48604	30	65	111,01 zł	136,54 zł
6	SC48605	32	60	118,36 zł	145,58 zł
6	SC48607	36	170	162,95 zł	200,43 zł
6	SC48609	41	85	185,22 zł	227,82 zł
6	SC48610	46	95	259,42 zł	319,09 zł
6	SC48611	50	100	318,93 zł	392,28 zł
6	SC48612	55	115	393,07 zł	483,48 zł
3	SC48613	60	120	487,74 zł	599,92 zł
3	SC48614	65	195	615,91 zł	757,57 zł
3	SC48615	70	150	705,10 zł	867,27 zł

- Produkt o całkowitej obróbce cieplnej dla jednolitej twardości
- Powierzchnia antykorozyjna
- Klucz posiada otwór który pozwala na łatwe przechowywanie przez zawieszenie



NOWOŚĆ

ZESTAW 2 PANELI DO KLUCZY W ROZMIARZE DO 25MM

	KOD TOWARU	CENA NETTO	CENA BRUTTO
18	ST95411	90,06 zł	110,77 zł

KLUCZE OCZKOWE X-BEAM, KLUCZE OCZKOWE GIĘTE KLUCZE DO PRZEWODÓW



25%

Klucze skrzętne dłuższe
od standardowych

500%
Zwiększony moment
obrotowy

CrV
stal chromowo-
wanadowa

Dostęp do ciasnych
miejsc



ZESTAW 7 KLUCZY PŁASKO-OCZKOWYCH XL X-BEAM

	KOD TOWARU	CENA NETTO	CENA BRUTTO
4	ST08017	197,37 zł	242,77 zł

Rozmiary: 8, 10, 12, 13, 14, 17, 19 mm



ZESTAW 10 KLUCZY PŁASKO-OCZKOWYCH XL X-BEAM

	KOD TOWARU	CENA NETTO	CENA BRUTTO
4	ST08006SJ	263,52 zł	324,13 zł

Rozmiary: 8, 10, 12, 13, 14, 15, 16, 17, 18, 19 mm

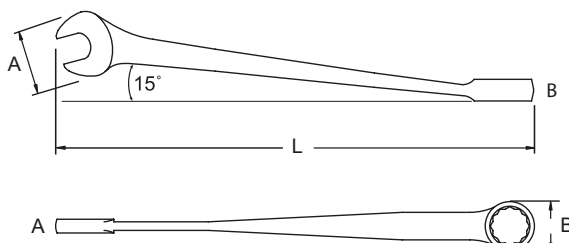

KLUCZ PŁASKO-OCZKOWY XL X-BEAM METRYCZNY

	KOD TOWARU	ROZMIAR	L (mm)	A (mm)	B (mm)	CENA NETTO	CENA BRUTTO	CENA ZA SZT./OP. ZBI. NETTO
6	ST40281SC	8 mm	147	18,5	13,6	23,65 zł	29,09 zł	20,58 zł
6	ST40282SC	9 mm	158	20,5	15	24,79 zł	30,49 zł	21,57 zł
6	ST40283SC	10 mm	166	23,2	16,1	26,08 zł	32,08 zł	22,69 zł
6	ST40284SC	11 mm	185	25,5	17,4	27,57 zł	33,91 zł	23,99 zł
6	ST40285SC	12 mm	196	27,5	18,5	28,36 zł	34,88 zł	24,67 zł
6	ST40286SC	13 mm	206	28,5	18,8	29,07 zł	35,76 zł	25,29 zł
6	ST40287SC	14 mm	222	32,5	21,5	32,99 zł	40,58 zł	28,70 zł
6	ST40288SC	15 mm	232	33,5	22,6	35,62 zł	43,81 zł	30,99 zł
6	ST40289SC	16 mm	242	35,5	24	37,19 zł	45,74 zł	32,36 zł
6	ST40290SC	17 mm	260	38,5	26	42,82 zł	52,67 zł	37,25 zł
6	ST40291SC	18 mm	269	39	26,6	46,31 zł	56,96 zł	40,29 zł
6	ST40292SC	19 mm	278,7	42,5	28	50,01 zł	61,51 zł	43,51 zł

ZESTAW 8 KLUCZY OCZKOWYCH GIĘTYCH DWUSTRONNIE W SZASZETCE 40°

	KOD TOWARU	CENA NETTO	CENA BRUTTO
12	ST08004SJ	199,90 zł	245,88 zł

Rozmiary: 6x7, 8x9, 10x11, 12x13, 14x15, 16x17, 17x19, 21x23 mm

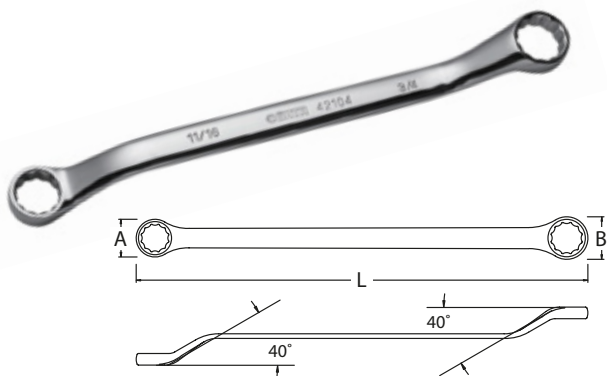

KLUCZ OCZKOWO GIĘTY DWUSTRONNY 40°

KOD TOWARU	ROZMIAR	L (mm)	A (mm)	B (mm)	CENA NETTO	CENA BRUTTO	CENA ZA SZT./OP. ZBI. NETTO	
4	ST42107SC	15/16 x 1"	310	62	66,8	53,63 zł	65,96 zł	46,66 zł
6	ST42201SC	8 x 10 mm	185	14	16	19,02 zł	23,39 zł	16,55 zł
6	ST42202SC	10 x 12 mm	196	16,2	18,4	21,23 zł	26,11 zł	18,47 zł
6	ST42203SC	11 x 13 mm	205	18,4	20,7	24,72 zł	30,41 zł	21,51 zł
6	ST42204SC	12 x 14 mm	220	19,8	21,8	25,51 zł	31,38 zł	22,19 zł
6	ST42205SC	14 x 17 mm	235	22,7	25,7	27,86 zł	34,27 zł	24,24 zł
6	ST42206SC	17 x 19 mm	250	26,6	27,7	35,19 zł	43,28 zł	30,62 zł
4	ST42207SC	19 x 21 mm	270	28	32	35,62 zł	43,81 zł	30,99 zł
4	ST42208SC	21 x 23 mm	290	30,5	33	48,66 zł	59,85 zł	42,33 zł
4	ST42209SC	22 x 24 mm	320	32	34	49,37 zł	60,73 zł	42,95 zł
4	ST42210SC	23 x 26 mm	360	34	39	50,01 zł	61,51 zł	43,51 zł
4	ST42211SC	24 x 27 mm	360	34	39	59,70 zł	73,43 zł	51,94 zł
4	ST42212SC	30 x 32 mm	420	42,8	46,3	72,95 zł	89,73 zł	63,47 zł
6	ST42213SC	6 x 7 mm	165	11,3	13,5	18,10 zł	22,26 zł	15,74 zł
6	ST42214SC	8 x 9 mm	175	14,2	14,5	18,31 zł	22,52 zł	15,93 zł
6	ST42215SC	10 x 11 mm	195	16,2	18,4	21,02 zł	25,85 zł	18,28 zł
6	ST42216SC	12 x 13 mm	205	18,4	20,7	25,08 zł	30,85 zł	21,82 zł
6	ST42217SC	14 x 15 mm	235	22,5	24,5	27,50 zł	33,83 zł	23,93 zł
6	ST42218SC	16 x 17 mm	240	24,5	25,5	28,36 zł	34,88 zł	24,67 zł
6	ST42220SC	19x22 mm	270	28	32	47,88 zł	58,89 zł	41,65 zł
6	ST42221SC	5.5x7 mm	165	11,3	13,5	17,95 zł	22,08 zł	15,62 zł
6	ST42222SC	9x11 mm	195	16,2	18,4	20,80 zł	25,58 zł	18,10 zł
6	ST42223SC	13x15 mm	235	22,5	24,8	26,22 zł	32,25 zł	22,81 zł
6	ST42224SC	13x16 mm	235	22,5	24,8	26,65 zł	32,78 zł	23,18 zł
4	ST42225SC	27x30 mm	390	39	42,8	70,53 zł	86,75 zł	61,36 zł

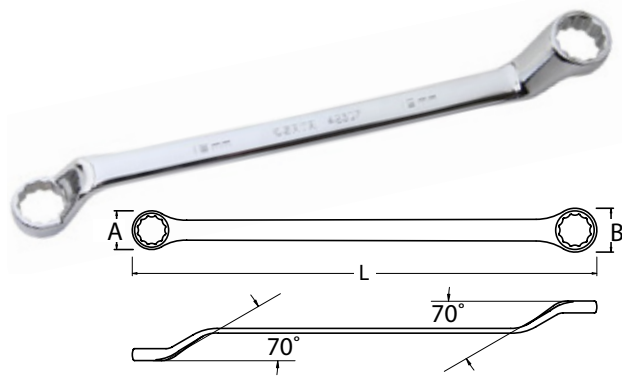

KLUCZ OCZKOWY DEEP OFFSET 70°

KOD TOWARU	ROZMIAR	L (mm)	A (mm)	B (mm)	CENA NETTO	CENA BRUTTO	CENA ZA SZT./OP. ZBI. NETTO	
16	ST42301	6 x 7 mm	170	10,7	11,2	27,07 zł	33,30 zł	23,55 zł
16	ST42302	8 x 9 mm	183	11,8	13,3	27,71 zł	34,08 zł	24,11 zł
16	ST42303	10 x 11 mm	195	14,7	16,1	28,36 zł	34,88 zł	24,67 zł
16	ST42304	12 x 13 mm	213	17,9	19,1	32,06 zł	39,43 zł	27,89 zł
12	ST42305	14 x 15 mm	225	20,6	21,5	35,62 zł	43,81 zł	30,99 zł
12	ST42306	16 x 17 mm	245	23,6	24,6	42,82 zł	52,67 zł	37,25 zł
12	ST42307	18 x 19 mm	265	26,3	27,3	50,01 zł	61,51 zł	43,51 zł
12	ST42309	20 x 22 mm	288	28,8	31,8	57,21 zł	70,37 zł	49,77 zł
12	ST42310	21 x 23 mm	305	30,1	34,1	64,41 zł	79,22 zł	56,03 zł
6	ST42312	24 x 27 mm	325	34,6	38,1	71,60 zł	88,07 zł	62,29 zł
6	ST42315	30 x 32 mm	370	42,7	45,7	86,06 zł	105,85 zł	74,88 zł



ZESTAW 11 KLUCZY OCZKOWYCH GIĘTYCH DEEP OFFSET 70°

KOD TOWARU	CENA NETTO	CENA BRUTTO
6 ST08023	429,74 zł	528,58 zł

Rozmiary: 6 x 7, 8 x 9, 10 x 11, 12 x 13, 14 x 15, 16 x 17, 18 x 19, 20 x 22, 21 x 23, 24 x 27, 30 x 32 mm



ZESTAW 4 KLUCZY OCZKOWYCH DWUSTRONNYCH E-TORX®

KOD TOWARU	CENA NETTO	CENA BRUTTO
6 ST09012SJ	80,04 zł	98,45 zł

Rozmiary: E6 x E8, E10 x E12, E14 x E18, E20 x E24



KLUCZ OCZKOWY E-TORX DWUSTRONNY

KOD TOWARU	ROZMIAR	CENA NETTO	CENA BRUTTO	CENA ZA SZT./OP. ZBI. NETTO
6 ST45201SC	E6 X E8	25,17 zł	30,96 zł	21,90 zł
6 ST45202SC	E10 X E12	25,94 zł	31,91 zł	22,56 zł
6 ST45203SC	E14 X E18	27,47 zł	33,79 zł	23,90 zł
6 ST45204SC	E20 X E24	45,83 zł	56,37 zł	39,87 zł



ZESTAW 3 KLUCZY OCZKOWYCH PÓŁOTWARTYCH DO PRZEWODÓW HAMULCOWYCH METRYCZNYCH

KOD TOWARU	CENA NETTO	CENA BRUTTO
6 ST09031SJ	52,83 zł	64,98 zł

Rozmiary: 9x11, 13x14, 16x17 mm



ZESTAW 3 KLUCZY OCZKOWYCH PÓŁOTWARTYCH DO PRZEWODÓW HAMULCOWYCH CALOWYCH

KOD TOWARU	CENA NETTO	CENA BRUTTO
6 ST09032	52,83 zł	64,98 zł

Rozmiary: 3/8" x 7/16", 1/2" x 9/16", 5/8" x 11/16"



KLUCZ OCZKOWY PÓŁOTWARTY DO PRZEWODÓW HAMULCOWYCH CALOWY

KOD TOWARU	ROZMIAR	L (mm)	A (mm)	B (mm)	CENA NETTO	CENA BRUTTO	CENA ZA SZT./OP. ZBI. NETTO
6 ST48303SC	5/8"x11/16"	193	27,5	30,5	30,45 zł	37,45 zł	26,49 zł



KLUCZ OCZKOWY PÓŁOTWARTY DO PRZEWODÓW HAMULCOWYCH METRYCZNY

KOD TOWARU	ROZMIAR	L (mm)	A (mm)	B (mm)	CENA NETTO	CENA BRUTTO	CENA ZA SZT./OP. ZBI. NETTO
6 ST48200SC	8 x10	140	17,3	21	19,28 zł	23,71 zł	16,77 zł
6 ST48201SC	9 x 11	152	19,4	22,2	21,65 zł	26,63 zł	18,84 zł
6 ST48202SC	13 x 14	178	24,9	26,1	23,32 zł	28,68 zł	20,29 zł
6 ST48203SC	16 x 17	193	27,5	30,5	26,45 zł	32,53 zł	23,01 zł
6 ST48204SC	10 x 12	166	21	23,4	21,50 zł	26,45 zł	18,71 zł

ZESTAWY KLUCZY NASADOWOWYCH



Zmiana kierunku
pracy



Mechanizm
zębatkowy



Grzechotka odporna
na zabrudzenia



CrV
stal chromowo-
wanadowa



SATA
LIFETIME
WARRANTY

klucz do sukcesu





ZESTAW 36 KLUCZY NASADOWYCH 1/4" METRYCZNYCH 6-KĄTNYCH

KOD TOWARU	CENA NETTO	CENA BRUTTO
ST09001SJ	198,09 zł	243,65 zł

- 1 szt. - Grzechotka szybkocomująca
- 14 szt. - Nasadki 6-kątne 3,5, 4, 4,5, 5, 5,5, 6, 7, 8, 9, 10, 11, 12, 13, 14 mm
- 5 szt. - Nasadki 6-kątne długie: 8, 10, 11, 12, 13 mm
- 9 szt. - Bity
- Slotted 4, 5, 6 mm
- Phillips #1, #3
- Hex 3, 4, 5, 6 mm
- Aksesoria
- 1 szt. - Rekojeść wkrętakowa do nasadek
- 1 szt. - Przedłużka duplex do nasadek 2", 4"
- 1 szt. - Przedłużka elastyczna do nasadek 1/4"
- 1 szt. - Bit adapter
- 1 szt. - Rekojeść typu „T” do nasadek 1/4"
- 1 szt. - Przegub uniwersalny



ZESTAW 52 KLUCZY NASADOWYCH 1/4" METRYCZNYCH 6-KĄTNYCH

KOD TOWARU	CENA NETTO	CENA BRUTTO
ST09002SJ	223,55 zł	274,97 zł

- 1 szt. - Grzechotka szybkocomująca
- 14 szt. - Nasadki 6-kątne 3,5, 4, 4,5, 5, 5,5, 6, 7, 8, 9, 10, 11, 12, 13, 14 mm
- 4 szt. - Nasadki 6-kątne długie 8, 10, 12, 13 mm
- 18 szt. - Nasadki bit
- Slotted 4, 5,5, 6,5 mm
- Phillips #1, #2
- Pozidriv #1, #2
- Torx® T10, T15, T20, T25, T30, T40
- Hex 3, 4, 5, 6, 8 mm
- 9 szt. - Bity
- Slotted 4, 5, 6,5 mm
- Phillips #1, #3
- Hex 3, 4, 5, 6 mm
- Aksesoria
- 1 szt. - Rekojeść wkrętakowa do nasadek
- 1 szt. - Rekojeść typu „T” do nasadek
- 1 szt. - Przegub uniwersalny
- 1 szt. - Przedłużka duplex do nasadek 2", 4"
- 1 szt. - Bit adater



ZESTAW 180 ELEMENTY KLUCZY NASADOWYCH METRYCZNYCH 1/4", 1/2", 3/8"

KOD TOWARU	CENA NETTO	CENA BRUTTO
ST09546G	1 114,84 zł	1 371,25 zł

- 3 szt. - 1/4", 3/8", 1/2" Profesjonalna grzechotka szybkocomująca 72-zębny
- 1 szt. - Adapter - Przejściówka 1/4" M X 3/8" F
- 3 szt. - Adapter do bitów 1/4"x1/4", 3/8"x5/16", 1/2"x5/16"
- 2 szt. - 1/4" Przedłużka Duplex 2", 4"
- 2 szt. - 3/8" Przedłużka Duplex 2", 10"
- 2 szt. - 1/2" Przedłużka Duplex 5", 10"
- 1 szt. - 1/4" Przedłużka elastyczna szt. - 150 mm
- 3 szt. - Przegub uniwersalny 1/4", 3/8", 1/2"
- 1 szt. - 1/4" Rekojeść typu T
- 1 szt. - 1/4" Rekojeść wkrętakowa
- 1 szt. - Nasadka 3/8" do świec zapłonowych: 18 mm
- 2 szt. - Nasadka 1/2" do świec zapłonowych: 16, 21 mm
- 13 szt. - Nasadek 6-kątnych 1/4": 3,5, 4, 4,5, 5, 6, 7, 8, 9, 10, 11, 12, 13, 14 mm
- 7 szt. - Nasadek 6-kątnych długich 1/4": 4, 5, 6, 7, 8, 9, 10 mm
- 10 szt. - Nasadek 6-kątnych 3/8": 10, 11, 12, 13, 14, 15, 16, 17, 18, 19 mm
- 6 szt. - Nasadek 6-kątnych długich 3/8": 10, 11, 12, 13, 14, 15 mm
- 19 szt. - Nasadek 6-kątnych 1/2": 10, 11, 12, 13, 14, 15, 16, 17, 18, 19, 20, 21, 22, 23, 24, 26, 27, 30, 32 mm
- 5 szt. - Nasadek 6-kątnych długich 1/2": 16, 17, 18, 19, 22 mm
- 3 szt. - 1/2" Nasadki do felg aluminiowych 17,19,21 mm
- 21 szt. - 1/4" Nasadki do bitów: Phillips #1, #2, #3; Slotted 4, 5,5, 6,5 mm; Hex 3, 4, 5, 6, 7 mm;
- Torx® T8, T10, T15, T20, T25, T27, T30; Pozidriv #1, #2, #3
- 5 szt. - 1/2" Nasadki bit do śrub wielowpustowych M5, M6, M8, M10, M12
- 3 szt. - 1/4" Nasadki Torx E4, E6, E8
- 8 szt. - 3/8" Nasadki Torx E5, E7, E10, E11, E12, E14, E16, E18
- 2 szt. - 1/2" Nasadki Torx E20, E24
- 1 szt. - Zestaw 9 kluczy trzpieniowych 6-kąt z kulka długich 1,5, 2, 2,5, 3, 4, 5, 6, 8, 10 mm
- 22- 1/4" Końcówka typu Bit L-25 Phillips #0, #1, #2, #3; Hex 2, 2,5, 3, 4, 5, 6, 7, 8 mm;
- Slotted 6,5 mm; Tamper-Proof Torx® T10, T15, T20, T25, T27, T30; Pozidriv #1, #2, #3
- 21 szt. - 5/16" Końcówka Typu Bit L-30 Phillips #3, #4; Hex 8, 10, 12, 14 mm; Slotted 8, 10, 12 mm; Torx® T40, T45, T50, T55, T60, T70; Tamper-Proof Torx® T40, T45, T50, T55, T60, T70



ZESTAW 5 CZĘŚCIOWY KLUCZY NASADOWYCH DO ŚWIEC 3/8"

KOD TOWARU	CENA NETTO	CENA BRUTTO
12 ST09003SJ	166,12 zł	204,33 zł

1 szt. - Przedłużka 6"
 1 szt. - Przedłużka z blokadą 6"
 1 szt. - Grzechotka szybkomocująca
 2 szt. - Nasadki do świec 16, 21 mm



ZESTAW 13 KLUCZY NASADOWYCH 1/4" NA PANELU

KOD TOWARU	CENA NETTO	CENA BRUTTO
6 ST09521G	96,82 zł	119,09 zł

11 szt. - Nasadki 6 kątne: 4, 5, 6, 7, 8, 9, 10, 11, 12, 13, 14 mm
 Akcesoria:
 1 szt. - Profesjonalna grzechotka szybkomocująca 1/4"
 1 szt. - Przedłużka 2"



ZESTAW 14 KLUCZY NASADOWYCH 3/8" NA PANELU

KOD TOWARU	CENA NETTO	CENA BRUTTO
12 ST09523G	125,48 zł	154,34 zł

12 szt. - Nasadki 6 kątne: 8, 9, 10, 11, 12, 13, 14, 15, 16, 17, 18, 19 mm
 Akcesoria:
 1 szt. - Profesjonalna grzechotka szybkomocująca 3/8"
 1 szt. - Przedłużka 3"



ZESTAW 13 KLUCZY NASADOWYCH 1/2" NA PANELU

KOD TOWARU	CENA NETTO	CENA BRUTTO
2 ST09525G	174,80 zł	215,00 zł

11 szt. - Nasadki 6 kątne: 10, 12, 13, 14, 15, 16, 17, 18, 19, 22, 24 mm
 Akcesoria:
 1 szt. - Profesjonalna grzechotka szybkomocująca 1/2"
 1 szt. - Przedłużka 5"



ZESTAW 16 KLUCZY NASADOWYCH 1/2" METRYCZNYCH NA LISTWIE

	KOD TOWARU	CENA NETTO	CENA BRUTTO
8	ST09520	139,43 zł	171,50 zł

10 szt. - Nasadek 6 - kątnych metrycznych: 8, 10, 12, 13, 14, 17, 19, 21, 22, 24 mm
6 szt. - Nasadek 6 - kątnych długich metrycznych: 10, 12, 14, 17, 19, 21 mm



ZESTAW 14 CZĘŚCIOWY KLUCZY NASADOWYCH 3/8" METRYCZNYCH NA PANELU

	KOD TOWARU	CENA NETTO	CENA BRUTTO
12	ST09523	123,26 zł	151,61 zł

12 szt. - Nasadek 6-kątnych metrycznych 3/8": 8, 9, 10, 11, 12, 13, 14, 15, 16, 17, 18, 19 mm
Akcesoria:
1szt. - Profesjonalna grzechotka szybkocmocująca
1szt. - Przedłużka 3"



ZESTAW 60 KLUCZY NASADOWYCH 3/8" METRYCZNYCH 6-KĄTNYCH

	KOD TOWARU	CENA NETTO	CENA BRUTTO
3	ST09004SJ	421,89 zł	518,92 zł

1 szt. - Grzechotka szybkocmocująca
18 szt. - Nasadki 6-kątne 6, 7, 8, 9, 10, 11, 12, 13, 14, 15, 16, 17, 18, 19, 20, 21, 22, 24, mm
11 szt. - Nasadki 6-kątne długie: 8, 10, 11, 12, 13, 14, 15, 16, 17, 18, 19 mm
2 szt. - Nasadki do świec zapłonowych 16, 21 mm
24 szt. - Bit nasadki
Slotted 5,5,6,5,8 mm
Phillips 2x #1, 2x #2, #3
Torx® T10, T15, T20, T25, T30, T40, T45, T50, T55
HEX 3, 4, 5, 6, 7, 8, 10 mm
Akcesoria
1 szt. - Przedłużka duplex do nasadek 3", 10"
1 szt. - Przegub uniwersalny
1 szt. - Adapter trójdrożny 1/2" F x 3/8" M



ZESTAW 35 BITÓW NA NASADKACH 1/4", 3/8" I KLUCZY E-TORX®

	KOD TOWARU	CENA NETTO	CENA BRUTTO
12	ST09010SJ	204,75 zł	251,84 zł

7 szt. - bitów Torx® 1/4": T10, T-15 T20, T-25, T-27, T30, T40
12 szt. - Nasadek 3/8": E4, E5, E6, E7, E8, E10, E11, E12, E14, E16, E18, E20
11 szt. - Nasadek z bitem Torx®: T10, T-15, T20, T-25, T-27, T30 T40, T-45, T50, T-55, T-60
Akcesoria:
4 szt. - Kluczy oczkowych E-Torx®: E6xE8, E10xE12, E14xE18, E20xE24
1 szt. - Adapter do bitów 1/4" x 3/8"



ZESTAW 65 CZĘŚCIOWY KLUCZY NASADOWYCH I BITÓW 1/4" I 3/8" METRYCZNYCH I CALOWYCH

	KOD TOWARU	CENA NETTO	CENA BRUTTO
3	ST09011SJ	295,32 zł	363,24 zł

12 szt. - Nasadek 6-kątnych 1/4" : 4, 4.5, 5, 5.5, 6, 7, 8, 9, 10, 11, 12, 13 mm
 10 szt. - Nasadek 6-kątnych calowych 1/4" : 5/32", 3/16", 7/32", 1/4", 9/32", 5/16", 11/32", 3/8", 7/16", 1/2"
 18 szt. - bitów 1/4": Slotted 4, 5.5, 6.5 mm / Phillips #1, #2, #3 / Torx® 10, 15, 20, 25, 30, 40 / Hex 3 4 5 6 7 8 mm
 10 szt. - Nasadek 6-kątnych 3/8": 10, 11, 12, 13, 14, 15, 16, 17, 18, 19 mm
 8 szt. - Nasadek 6-kątnych calowych 3/8" : 3/8", 7/16", 1/2", 9/16", 5/8", 11/16", 3/4", 13/16"
 1 szt. - Nasadka do świec 3/8": 16 mm
 Akcesoria:
 1 szt. - Profesjonalna grzechotka szybkocmocująca 3/8"
 1 szt. - Przedłużka 3/8" - 3"
 1 szt. - Przegub uniwersalny 3/8"
 1 szt. - Adapter do bitów 1/4" x 1/4"
 1 szt. - Adapter 3/8" x 1/4"
 1 szt. - Rękojeść wkrętakowa 1/4"



ZESTAW 23 KLUCZY NASADOWYCH 1/2" METRYCZNYCH 6-KĄTNYCH

	KOD TOWARU	CENA NETTO	CENA BRUTTO
4	ST09005SJ	386,26 zł	475,10 zł

1 szt. - Grzechotka szybkocmocująca
 16 szt. - Nasadki 6-kątne 10, 11, 12, 13, 14, 15, 16, 17, 18, 19, 22, 24, 27, 30, 32, 34 mm
 3 szt. - Nasadki 6-kątne długie: 13, 17, 19 mm
 Akcesoria
 1 szt. - Przedłużka duplex do nasadek 10"
 1 szt. - Przegub uniwersalny
 Adapter trójdrożny 1/2" x 3/8"



ZESTAW 46 KLUCZY NASADOWYCH 1/2" METRYCZNYCH 6-KĄTNYCH / CALOWYCH

	KOD TOWARU	CENA NETTO	CENA BRUTTO
3	ST09006SJ	698,42 zł	859,06 zł

1 szt. - Grzechotka szybkocmocująca
 20 szt. - Nasadki 6-kątne 8, 9, 10, 11, 12, 13, 14, 15, 16, 17, 18, 19, 20, 21, 22, 24, 27, 30, 32, 34 mm
 7 szt. - Nasadki 6-kątne długie: 10, 12, 13, 14, 15, 17, 19 mm
 11 szt. - Nasadki 6-kątne calowe 3/8, 7/16, 1/2, 9/16, 5/8, 11/16, 3/4, 13/16, 7/8, 15/16, 1"
 2 szt. - Nasadka do świec zapłonowych 16, 21 mm
 Akcesoria
 1 szt. - Rekojeść tamana 10"
 1 szt. - Przedłużka duplex do nasadek 5", 10"
 1 szt. - Przegub uniwersalny
 1 szt. - Adapter trójdrożny 1/2" x 3/8"



ZESTAW 60 KLUCZY NASADOWYCH 1/2" METRYCZNYCH 6-KĄTNYCH

	KOD TOWARU	CENA NETTO	CENA BRUTTO
3	ST09007SJ	508,34 zł	625,26 zł

1 szt. - Grzechotka szybkocmocująca
 17 szt. - Nasadki 6-kątne 10, 11, 12, 13, 14, 15, 16, 17, 18, 19, 20, 21, 22, 24, 27, 30, 32 mm
 10 szt. - Nasadki 6-kątne długie 10, 11, 12, 13, 14, 15, 16, 17, 18, 19 mm
 18 szt. - 1/4" Bit
 Pozidriv #1, #2, #3
 Torx® T8, T10, T15, T20, T25, T27, T30, T40
 Hex 2, 3, 4, 5, 6, 7, 8 mm
 6 szt. - 1/4" Bit
 Slotted 4, 5.5, 6.5 mm
 Phillips #1, #2, #3
 Akcesoria
 1 szt. - Nasadka do świec zapłonowych 16, 21 mm
 1 szt. - Przedłużka duplex do nasadek 5", 10"
 1 szt. - Przegub uniwersalny
 1 szt. - Adapter trójdrożny 1/2" x 3/8"
 1 szt. - 1/4" Bit adapter
 1 szt. - 1/4" Rekojeść wkrętakowa



ZESTAW 24 CZĘŚCIOWY KLUCZY NASADOWYCH 1/2" METRYCZNE 12 KĄTNE



ZESTAW 24 CZĘŚCIOWY KLUCZY NASADOWYCH 1/2" METRYCZNYCH 6 KĄTNYCH

KOD TOWARU	CENA NETTO	CENA BRUTTO
4 ST09060SJ	375,93 zł	462,39 zł

KOD TOWARU	CENA NETTO	CENA BRUTTO
4 ST09060-6SJ	375,93 zł	462,39 zł

19 szt. - Nasadek 12-kątnych: 9, 10, 11, 12, 13, 14, 15, 16, 17, 18, 19, 20, 21, 22, 23, 24, 27, 30, 32 mm
 Akcesoria:
 1 szt. - Profesjonalna grzechotka szybkoocucująca
 2 szt. - Przedłużka 5", 10"
 1 szt. - Przegub uniwersalny
 1 szt. - Uchwyt typu „T”

19 szt. - Nasadek 6-kątnych: 9, 10, 11, 12, 13, 14, 15, 16, 17, 18, 19, 20, 21, 22, 23, 24, 27, 30, 32 mm
 Akcesoria:
 1 szt. - Profesjonalna grzechotka szybkoocucująca
 2 szt. - Przedłużka 5", 10"
 1 szt. - Przegub uniwersalny
 1 szt. - Uchwyt typu „T”



ZESTAW 20 CZĘŚCIOWY KLUCZY NASADOWYCH 1/2" CALOWYCH



ZESTAW 104 EL. KLUCZY NASADOWYCH 1/4" I 1/2", KLUCZE PŁASKO-OCZKOWE, AKCESORIA

KOD TOWARU	CENA NETTO	CENA BRUTTO
4 ST09087SJ	343,66 zł	422,70 zł

KOD TOWARU	CENA NETTO	CENA BRUTTO
1 ST09547G	1 114,84 zł	1 371,25 zł

9 szt. Nasadek 6-kątnych 1/2" calowych: 5/16", 3/8", 7/16", 1/2", 9/16", 5/8", 11/16", 3/4", 13/16"
 6 szt. Nasadek 12-kątnych 1/2" calowych: 7/8", 15/16", 1", 1-1/16", 1-1/8", 1-1/4"

Akcesoriów:
 1 szt. - Profesjonalna grzechotka 1/2" szybkoocucująca
 1 szt. - Przedłużki 5", 10"
 1 szt. - Rękojeść łamana 15"
 1 szt. - Adapter trójdrożny

2 szt. - 1/4", 1/2" Profesjonalna grzechotka szybkoocucująca 72-zębą
 1 - Nasadka 1/4" do końcówek bit
 2 szt. - Przedłużka duplex 1/4" do nasadek 2", 4"
 2 szt. - Przedłużka duplex 1/2" do nasadek 5", 10"
 1 szt. - 1/4" Przedłużka elastyczna 150mm
 2 szt. - Przegub uniwersalny 1/4", 1/2"
 2 szt. - Rękojeść 1/4", 1/2" przesuwana „T”
 1 szt. - Rękojeść wkrętakowa 1/4"
 2 szt. - Nasadki 1/2" do świece zapłonowych: 16, 21 mm
 13 szt. - Nasadek 6-kątnych 1/4" 3,5, 4, 4,5, 5, 6, 7, 8, 9, 10, 11, 12, 13, 14 mm
 9 szt. - Długich nasadek 6-kątnych 1/4" 4, 5, 6, 7, 8, 9, 10, 11, 12 mm
 18 szt. - Nasadek 6-kątnych 1/2" 10, 11, 12, 13, 14, 15, 16, 17, 18, 19, 20, 21, 22, 23, 24, 27, 30, 32 mm
 4 szt. - Długich nasadek 6-kątnych 1/2" 13, 14, 17, 19 mm
 1 szt. - Zestaw 9 kluczy trzpieniowych 1,5, 2, 2,5, 3, 4, 5, 6, 8, 10 mm
 12 szt. - Klucz płasko-oczkowy 8, 9, 10, 11, 12, 13, 14, 15, 16, 17, 18, 19 mm
 15 szt. - 1/4" Nasadki do bitów 25L
 Phillips #1, #2
 Hex 3, 4, 5, 6, 8 mm
 Torx T10, T15, T20, T25, T30, T40
 Slotted 3, 4 mm
 1 szt. - Szczypce z długimi szczękami 6"
 1 szt. - Szczypce diagonalne tnące boczne 6"
 1 szt. - Szczypce uniwersalne kombinarki 7"
 1 szt. - Szczypce do pompy wodnej 10"
 4 szt. - Wkrętaki:
 płaski 5,0 x 75mm, 6,0 x 100 mm
 krzyżakowy Phillips #1 x 75mm, #2 x 150 mm
 1 szt. - Młotek ślusarski 300g



ZESTAW 88 KLUCZY NASADOWYCH 1/4", 1/2" METRYCZNYCH 6-KĄTNYCH

KOD TOWARU	CENA NETTO	CENA BRUTTO
3 ST09013SJ	623,65 zł	767,09 zł

- 2 szt. - 1/4", 1/2" Grzechotka szybkocomująca
- 13 szt. - 1/4" Nasadki 6-kątne 3,5, 4, 4,5, 5, 5,5, 6, 7, 8, 9, 10, 11, 12, 13 mm
- 6 szt. - 1/4" Nasadki 6-kątne długie 8, 9, 10, 11, 12, 13 mm
- 17 szt. - 1/4" Nasadki bit: Slotted 4, 5,5, 6,5 mm / Phillips #1, #2, / Pozidriv #1, #2, / Torx® T8, T10, T20, T25, T30 Hex 3, 4, 5, 6 mm
- 2 szt. - 1/2" Nasadki do świec zapłonowych 16, 21 mm
- 17 szt. - 1/2" Nasadki 6-kątne 10, 11, 12, 13, 14, 15, 16, 17, 18, 19, 20, 21, 22, 24, 27, 30, 32 mm
- 4 szt. - 1/2" Nasadki 6-kątne długie 14, 15, 16, 17, 18, 19 mm
- 15 szt. - 5/16" Bit: Slotted 8, 10, 12 mm / Phillips #3, #4 / Pozidriv #3, #4 / Torx® T40, T45, T50, T55 / Hex 8, 10, 12, 14 mm
- Akcesoria
- 1 szt. - Rekojeść typu „T” do nasadek 1/4"
- 1 szt. - 1/4" Przedłużka duplex do nasadek 2", 4"
- 1 szt. - 1/2" Przedłużka duplex do nasadek 5", 10"
- 1 szt. - 1/4", 1/2" Przegub uniwersalny
- 1 szt. - Adapter trójdrożny 1/2" F x 3/8" M
- 1 szt. - 1/4" Rekojeść wkrętakowa do nasadek
- 1 szt. - 5/16" nasadka x 1/2" Bit adapter



ZESTAW 128 KLUCZY NASADOWYCH 1/4" 3/8" 1/2" METRYCZNYCH

KOD TOWARU	CENA NETTO	CENA BRUTTO
2 ST09014A	1 119,33 zł	1 376,78 zł

- 3 szt. - grzechotki szybkocomujące - 1/4", 3/8", 1/2"
- 11 szt. - nasadek 6-kątnych - 1/4" - 4, 5, 6, 7, 8, 9, 10, 11, 12, 13, 14 mm
- 5 szt. - długich nasadki 6-kątne - 1/4" - 8, 9, 10, 11, 12 mm
- 11 szt. - nasadek 6-kątnych - 3/8" - 9, 10, 11, 12, 13, 14, 15, 16, 17, 18, 19 mm
- 7 szt. - długich nasadki 6-kątne - 3/8" - 13, 14, 15, 16, 17, 18, 19 mm
- 8 szt. - nasadek 6-kątnych Torx - 3/8" - E8, E10, E11, E12, E14, E16, E18, E20
- 2 szt. - nasadki do świec zapłonowych - 3/8" - 16, 21 mm
- 7 szt. - nasadek 6-kątnych - 1/2" - 20, 21, 22, 24, 27, 30, 32 mm
- 17 szt. - bitów - 3/8": Torx - T20, T30, T40, T45, T50, T55, T60
- Hex - 3, 4, 5, 6 mm Phillips - #1, #2, #2x2 Proste - 5,5mm, 6,5 mm
- 3 szt. - przeguby uniwersalne - 1/4", 3/8", 1/2"
- 2 szt. - adaptory 3/8" - F 3/8" x M 1/4", F 3/8" x M 1/2"
- 1 szt. - adapter do bitów 1/4"
- 18 szt. - bitów - 1/4": 7 Torx T-10, T-15, T-20, T-25, T-27, T-30, T-40 Hex - 3, 4, 5, 6 mm
- Phillips - #1, #3; Pozidriv - PZ#1, PZ#2
- Płaskie - 4, 5, 6, 5 mm
- 12 szt. - kluczy płasko-oczkowych - 8,9,10,11,12,13,14,15,16,17,18,19 mm
- 9 szt. - kluczy trzpieniowych - 1,5, 2, 2,5, 3, 4, 5, 6, 8, 10 mm [09105]
- 2 szt. - wkrętaki seria A - płaski 6 X 100 mm, Phillips #2 X 100 mm
- 1 szt. - próbnik napięcia samochodowy 6V/12V/24V
- 1 szt. - rękojeść wkrętakowa do nasadek 1/4"
- 1 szt. - przedłużka duplex 2" do nasadki 1/4"
- 1 szt. - przedłużka duplex 3" do nasadki 3/8"
- 1 szt. - przedłużka duplex 6" do nasadki 3/8"
- 1 szt. - przedłużka duplex 5" do nasadki 1/2"
- 1 szt. - przedłużka duplex 10" do nasadki 1/2"
- 1 szt. - klucz płasko-oczkowy XL X-beam 13mm
- 1 szt. - klucz nasadowy samozaciskający 3/8" 1/2" do filtra oleju 63-102mm
- 1 szt. - gniazdo bitowe do śrub pokrywający silnika [do demontażu i montażu śrub głowicy - M10

ZESTAW 18 CZĘŚCIOWY BITÓW 1/4" i 1/2"

KOD TOWARU	CENA NETTO	CENA BRUTTO
5 ST09051SJ	214,22 zł	263,49 zł

- 6 szt. - Bitów na nasadkach 1/4": Slotted 4, 5,5, 6,5 mm / Phillips #1, #2, #3
 - 6 szt. - Bitów na nasadkach 1/2" 50L: wielowpust M-5, M-6, M-8, M-10, M-12, M-14
 - 6 szt. - Bitów na nasadkach 1/2" 100L: wielowpust M-5, M-6, M-8, M-10, M-12, M-14
- Uwaga:**
Narzędzie nie jest objęte dożywotnią gwarancją.



ZESTAW 124 KLUCZY NASADOWYCH 1/4" 3/8" 1/2" METRYCZNYCH I CALOWYCH

KOD TOWARU	CENA NETTO	CENA BRUTTO
2 ST09014SJ	1 251,01 zł	1 538,74 zł

- 3 szt. - grzechotki szybkocomujące - 1/4", 3/8", 1/2"
- 10 szt. - nasadek 6-kątnych - 1/4" - 4, 5, 6, 7, 8, 9, 10, 11, 12, 13 mm
- 10 szt. - długich nasadek 6-kątnych calowych - 1/4" - 5/32, 3/16, 7/32, 1/4, 9/32, 5/16, 11/32, 3/8, 7/16, 1/2"
- 3 szt. - długie nasadki 6-kątne - 1/4" - 8, 10, 12 mm
- 11 szt. - nasadek 6-kątnych - 3/8" - 9, 10, 11, 12, 13, 14, 15, 16, 17, 18, 19 mm
- 9 szt. - nasadek 6-kątnych calowych - 3/8" - 3/8, 7/16, 1/2, 9/16, 5/8, 11/16, 3/4, 13/16, 7/8"
- 7 szt. - długich nasadki 6-kątne - 3/8" - 13, 14, 15, 16, 17, 18, 19 mm
- 8 szt. - nasadek 6-kątnych - 1/2" - 20, 21, 22, 24, 27, 30, 32, 34 mm
- 4 szt. - nasadki 6-kątnych calowe - 1/2" - 15/16, 1-1/16, 1-1/4"
- 17 szt. - bitów - 3/8": Torx - T20, T30, T40, T45, T50, T55, T60 Hex - 3, 4, 5, 6 mm / Phillips - #1, #2 / Proste - 5,5mm, 6,5 mm / Pozidriv - #1, #2
- 3 szt. - przeguby uniwersalne - 1/4", 3/8", 1/2"
- 2 szt. - adaptory 3/8" - F 3/8" x M 1/4", F 1/2" x M 3/8"
- 2 szt. - adaptory trójdrożne F3/8" x M 1/2", F 1/2", x M 3/8"
- 1 szt. - adapter do bitów 1/4"
- 7 szt. - bitów - 1/4": Torx T-10, T-15, T-20, T-25, T-27, T-30, T-40
- 12 szt. - kluczy płasko-oczkowych - 8,9,10,11,12,13,14,15,16,17,18,19 mm
- 3 szt. - wkrętaki seria T: płaski 6 x 150 mm, 8x200 mm, Phillips #2 X 150 mm
- 5 szt. - wkrętaków do zniszczonych hłb
- 1 szt. - rękojeść wkrętakowa do nasadek 1/4"
- 1 szt. - przedłużka duplex 2" do nasadki 1/4"
- 1 szt. - przedłużka duplex 3" do nasadki 3/8"
- 1 szt. - przedłużka duplex 6" do nasadki 3/8"
- 1 szt. - przedłużka duplex 5" do nasadki 1/2"
- 1 szt. - przedłużka duplex 10" do nasadki 1/2"
- 1 szt. - Klucz nastawny 10"



ZESTAW 25 CZĘŚCIOWY KLUCZY NASADOWYCH 1/2" 12- KĄTNE W METALOWEJ KASECIE

	KOD TOWARU	CENA NETTO	CENA BRUTTO
4	ST09092ME-12	513,04 zł	631,04 zł

20 szt. - Nasadek 12-kątnych 1/2": 8, 9, 10, 11, 12, 13, 14, 15, 16, 17, 18, 19, 20, 21, 22, 23, 24, 27, 30, 32 mm
 Akcesoriów:
 1 szt. - Profesjonalna grzechotka 1/2" szybkocmocująca
 1 szt. - Przedłużka 10"
 1 szt. - Przegub uniwersalny
 1 szt. - Nasadka 1/2" do świece zapłonowych: 21 mm
 1 szt. - Rękojeść łamana 15"



ZESTAW 15 CZĘŚCIOWY KLUCZY NASADOWYCH 3/4" METRYCZNYCH

	KOD TOWARU	CENA NETTO	CENA BRUTTO
1	ST09015SJ	1 289,79 zł	1 586,44 zł

10 szt. - Nasadek 12-kątnych metrycznych: 30, 32, 34, 36, 38, 41, 46, 50, 55, 60 mm
 Akcesoria:
 1 szt. - Profesjonalna grzechotka szybkocmocująca
 1 szt. - Uchwyt typu T
 2 szt. - Przedłużka 4"; 8"
 1 szt. - Przegub uniwersalny



ZESTAW 18 CZĘŚCIOWY BITÓW 1/4" I 1/2" HEX

	KOD TOWARU	CENA NETTO	CENA BRUTTO
5	ST09053SJ	214,22 zł	263,49 zł

6 szt. - Bitów na nasadkach 1/4": Hex 3, 4, 5, 6, 7, 8 mm
 6 szt. - Bitów na nasadkach 1/2" 50L: Hex 5, 6, 7, 8, 10, 12 mm
 6 szt. - Bitów na nasadkach 1/2" 100L: Hex 5, 6, 7, 8, 10, 12 mm

Uwaga:
 Narzędzie nie jest objęte dożywotnią gwarancją.



ZESTAW 18 CZĘŚCIOWY BITÓW 1/4" I 1/2" TORX®

	KOD TOWARU	CENA NETTO	CENA BRUTTO
5	ST09052SJ	227,08 zł	279,31 zł

6 szt. - Bitów na nasadkach 1/4": Torx® 10, 15, 20, 25, 30, 40
 6 szt. - Bitów na nasadkach 1/2" 50L: Torx® 30, 40, 45, 50, 55, 60
 6 szt. - Bitów na nasadkach 1/2" 100L: Torx® 30, 40, 45, 50, 55, 60

Uwaga:
 Narzędzie nie jest objęte dożywotnią gwarancją.



ZESTAW 150 KLUCZY NASADOWYCH 6-KĄTNYCH I 12 KLUCZY 1/4", 3/8", 1/2" METRYCZNYCH CAŁOWYCH



ZESTAW 76 CZĘŚCIOWY NASADEK 1/4" I 1/2" METRYCZNYCH Z KLUCZAM PŁASKO-OCZKOWYMI

	KOD TOWARU	CENA NETTO	CENA BRUTTO
1	ST09510SJ	1 343,60 zł	1 652,63 zł

	KOD TOWARU	CENA NETTO	CENA BRUTTO
3	ST09519SJ	654,94 zł	805,58 zł

3 szt. - Profesjonalne grzechotki szybkocmocujące 1/4", 3/8", 1/2"
 10 szt. 1/4" Nasadki 6-kątne metryczne 4, 5, 6, 7, 8, 9, 10, 11, 12, 13 mm
 10 szt. 1/4" Nasadki 6-kątne całowe 5/32, 3/16, 7/32, 1/4, 9/32, 5/16, 11/32, 3/8, 7/16, 1/2"
 6 szt. 1/4" Nasadki 6-kątne długie 4, 5, 6, 7, 8, 9 mm
 11 szt. 3/8" Nasadki 6-kątne 9, 10, 11, 12, 13, 14, 15, 16, 17, 18, 19 mm
 9 szt. 3/8" Nasadki 6-kątne całowe 3/8, 7/16, 1/2, 9/16, 5/8, 11/16, 3/4, 13/16, 7/8"
 6 szt. 3/8" Nasadki 6-kątne długie 10, 11, 12, 13, 14, 15 mm
 2 szt. 3/8" Nasadki do świece zapłonowych 16, 21 mm
 22 szt. 3/8" Nasadki do bitów:
 Slotted 4, 5, 5, 6, 5 mm / Phillips #1, #2, #3 / Pozidriv #1, #2, #3 / Torx® T20, T30, T40
 Torx® T45, T50, T55, T60 / Hex 3, 4, 5, 6, 8, 10 mm
 8 szt. 3/8" Nasadka E-Torx® E8, E10, E11, E12, E14, E16, E18, E20
 8 szt. 1/2" Nasadki 12-kątne 20, 21, 22, 24, 27, 30, 32, 34 mm
 4 szt. 1/2" Nasadki 12-kątne całowe 15/16, 1, 1-1/16, 1-1/4"
 6 szt. 1/2" Nasadki 6-kątne długie 10, 12, 13, 14, 17, 19 mm
 12 szt. Klucz płasko-oczkowy 8, 9, 10, 11, 12, 13, 14, 15, 16, 17, 18, 19 mm
 3 szt. Klucz oczkowy dwustronny z grzechotką 8x10, 12x13, 17x19 mm
 3 szt. Wkrętak do pobijania:
 Slotted 6 x 150 mm, 8 x 200 mm / Phillips #2 x 150 mm
 Akcesoria:
 1 szt. - 1/4" Adapter bit
 1 szt. - 1/4" Rekojeść wkrętakowa do nasadek
 1 szt. - 1/4" Przedłużka duplex do nasadek 4"
 1 szt. - 1/4" Przedłużka 2"
 2 szt. - 3/8" Przedłużka duplex do nasadek z blokada 3", 6"
 1 szt. - 1/2" Przedłużka duplex do nasadek 5"
 1 szt. - 1/2" Przedłużka duplex do nasadek 10"
 3 szt. - 1/4", 3/8", 1/2" Przegub uniwersalny
 7 szt. - 1/4" Końcówki trzpieniowe bit Torx: T10, T15, T20, T25, T27, T30, T40
 9 szt. - Zestaw 10 kluczy trzpieniowych extra długich 1,5, 2, 2,5, 3, 4, 5, 6, 8, 10 mm

7 szt. - Nasadek 6-kątnych metrycznych 1/4": 8, 9, 10, 11, 12, 13, 14 mm
 18 szt. - Bitów 1/4": Slotted 4, 5, 5, 7 mm / Phillips #1, #2 / Pozidriv #1, #2
 Torx® 8, 10, 15, 20, 25, 30, 40 / Hex 3, 4, 5, 6 mm
 12 szt. - Nasadek 6-kątnych metrycznych 1/2": 8, 10, 12, 13, 14, 17, 19, 22, 24, 27, 30, 32 mm
 15 szt. Bitów na nasadkach 5/16": Slotted 8, 10, 12 mm / Phillips #3, #4
 Pozidriv #3, #4 / Torx® 40, 45, 50, 55 / Hex 8, 10, 12, 14 mm
 2 szt. - Nasadek do świece 1/2": 16, 21 mm
 Akcesoria:
 2 szt. - Profesjonalna grzechotka szybkocmocująca na 1/4" i 1/2"
 2 szt. - Rekojeść typu „T”: 1/4" i 1/2"
 1 szt. - Przedłużka giętka 1/4"
 2 szt. - 1/4" Przedłużka 2", 4"
 2 szt. - 1/2" Przedłużka 5", 10"
 1 szt. - Przegub uniwersalny 1/2"
 1 szt. - Rekojeść wkrętakowa 1/4"
 1 szt. - Adapter do bitów 5/16x1/2"
 9 szt. - Klucze płasko - oczkowe 8, 10, 11, 12, 13, 14, 17, 19, 22 mm

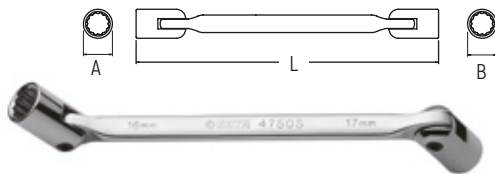

KLUCZ NASADOWY DWUSTRONNY FLEX HEAD



ZESTAW 6 KLUCZY PŁASKO-NASADOWYCH PRZEGUBOWYCH

	KOD TOWARU	ROZMIAR (mm)	L (mm)	A (mm)	B (mm)	CENA NETTO	CENA BRUTTO	CENA ZA SZT./OP. ZBI. NETTO
6	ST47501ST	8 x 9	183	12,7	11,2	51,47 zł	63,31 zł	44,78 zł
6	ST47507ST	8 x 10	189	13,7	27,3	55,58 zł	68,36 zł	48,35 zł
6	ST47502ST	10 x 11	189	14,7	13,3	57,27 zł	70,44 zł	49,82 zł
6	ST47503ST	12 x 13	211	16,2	16,1	58,87 zł	72,41 zł	51,22 zł
6	ST47504ST	14 x 15	240	19,8	19,1	73,69 zł	90,64 zł	64,10 zł
6	ST47505ST	16 x 17	256	20,6	23,9	79,25 zł	97,48 zł	68,95 zł
6	ST47509ST	17 x 19	264	28,8	25,0	81,09 zł	99,74 zł	70,55 zł
6	ST47506ST	18 x 19	272	23,6	26,9	88,94 zł	109,40 zł	77,37 zł

	KOD TOWARU	CENA NETTO	CENA BRUTTO
6	ST09037SJ	347,39 zł	427,29 zł

Rozmiary: 10, 12, 13, 14, 17, 19 mm

KLUCZE NASADOWE, GRZECHOTKI SZYBKOMOCUJĄCE I AKCESORIA

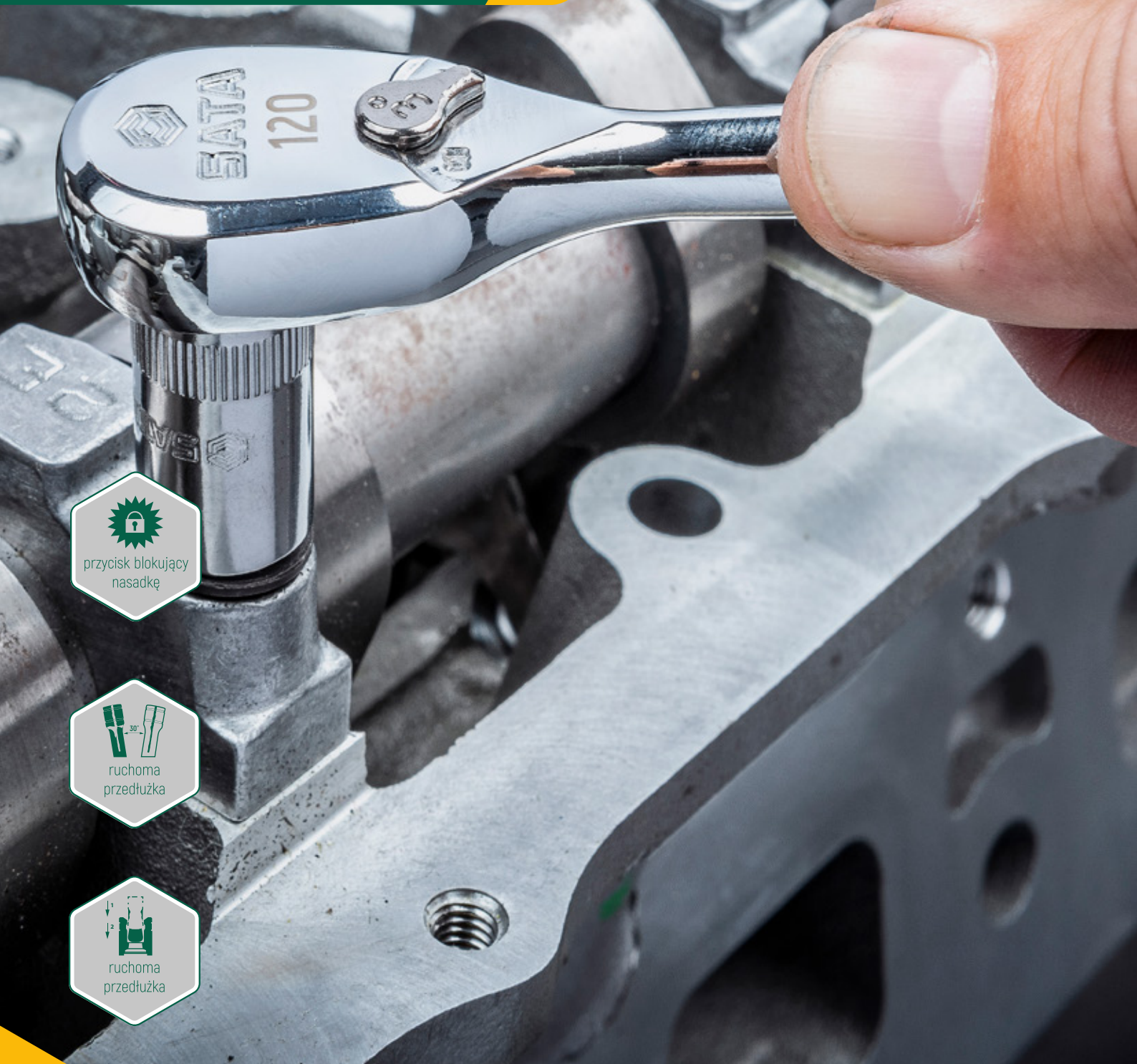

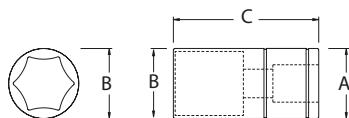

NASADKA 6-KĄTNA 1/4" CALOWA

KOD TOWARU	ROZMIAR	A (mm)	B (mm)	C (mm)	CENA NETTO	CENA BRUTTO	CENA ZA SZT./ OP. ZBI. NETTO
6 ST11103SC	7/32"	11,8	8,5	24,5	6,43 zł	7,91 zł	5,79 zł
6 ST11102SC	3/16"	11,8	7,8	24,5	6,43 zł	7,91 zł	5,79 zł
6 ST11104SC	1/4"	11,8	9,5	24,5	6,55 zł	8,06 zł	5,89 zł
6 ST11105SC	9/32"	11,8	10,7	24,5	6,55 zł	8,06 zł	5,89 zł
6 ST11106SC	5/16"	11,8	11,8	24,5	6,55 zł	8,06 zł	5,89 zł
6 ST11107SC	11/32"	12,5	10,7	24,5	6,55 zł	8,06 zł	5,89 zł
6 ST11108SC	3/8"	13,8	13,8	24,5	8,08 zł	9,94 zł	7,27 zł
6 ST11110SC	1/2"	17,3	17,3	24,5	8,08 zł	9,94 zł	7,27 zł

UWAGA: Produkt nie może być używany z narzędziami pneumatycznymi

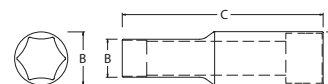

NASADKA 6-KĄTNA 1/4" METRYCZNA DŁUGA

KOD TOWARU	ROZMIAR	A (mm)	B (mm)	C (mm)	CENA NETTO	CENA BRUTTO	CENA ZA SZT./ OP. ZBI. NETTO
6 ST11401SC	4	11,9	6,7	49,0	7,85 zł	9,66 zł	7,07 zł
6 ST11402SC	5	11,9	8,0	49,0	7,85 zł	9,66 zł	7,07 zł
6 ST11403SC	6	11,9	9,2	49,0	7,85 zł	9,66 zł	7,07 zł
6 ST11404SC	7	11,9	10,8	49,0	8,57 zł	10,54 zł	7,71 zł
6 ST11405SC	8	11,9	11,9	49,0	8,57 zł	10,54 zł	7,71 zł
6 ST11406SC	9	13,1	13,1	49,0	8,57 zł	10,54 zł	7,71 zł
6 ST11407SC	10	14,6	14,8	49,0	8,57 zł	10,54 zł	7,71 zł
6 ST11408SC	11	15,9	15,9	49,0	8,57 zł	10,54 zł	7,71 zł
6 ST11409SC	12	16,9	16,9	49,0	9,38 zł	11,54 zł	8,43 zł
6 ST11410SC	13	17,9	17,9	49,0	9,73 zł	11,97 zł	8,76 zł

UWAGA: Produkt nie może być używany z narzędziami pneumatycznymi

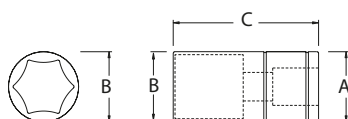

NASADKA 6-KĄTNA 1/4" METRYCZNA

KOD TOWARU	ROZMIAR	A (mm)	B (mm)	C (mm)	CENA NETTO	CENA BRUTTO	CENA ZA SZT./ OP. ZBI. NETTO
6 ST11301SC	3,5	11,8	6,1	24,5	5,38 zł	6,62 zł	4,84 zł
6 ST11302SC	4	11,8	6,7	24,5	5,80 zł	7,13 zł	5,21 zł
6 ST11303SC	4,5	11,8	7,3	24,5	5,80 zł	7,13 zł	5,21 zł
6 ST11304SC	5	11,8	8	24,5	5,80 zł	7,13 zł	5,21 zł
6 ST11305SC	5,5	11,8	8,6	24,5	6,09 zł	7,49 zł	5,48 zł
6 ST11306SC	6	11,8	9,2	24,5	6,09 zł	7,49 zł	5,48 zł
6 ST11307SC	7	11,8	10,7	24,5	6,09 zł	7,49 zł	5,48 zł
6 ST11308SC	8	11,8	11,8	24,5	6,09 zł	7,49 zł	5,48 zł
6 ST11309SC	9	13,1	13,1	24,5	6,09 zł	7,49 zł	5,48 zł
6 ST11310SC	10	14,3	14,3	24,5	6,48 zł	7,97 zł	5,84 zł
6 ST11311SC	11	15,8	15,8	24,5	6,48 zł	7,97 zł	5,84 zł
6 ST11312SC	12	16,8	16,8	24,5	6,48 zł	7,97 zł	5,84 zł
6 ST11313SC	13	17,9	17,9	24,5	6,79 zł	8,35 zł	6,12 zł
6 ST11314SC	14	19,5	19,5	24,5	7,51 zł	9,24 zł	6,76 zł

UWAGA: Produkt nie może być używany z narzędziami pneumatycznymi

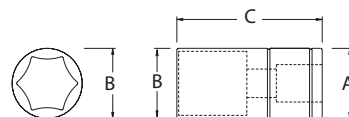

NASADKA 6-KĄTNA 3/8" CALOWA

KOD TOWARU	ROZMIAR	A (mm)	B (mm)	C (mm)	CENA NETTO	CENA BRUTTO	CENA ZA SZT./ OP. ZBI. NETTO
6 ST12101SC	1/4"	17,2	10,0	25,0	7,91 zł	9,73 zł	7,12 zł
6 ST12102SC	5/16"	17,2	11,7	25,0	7,91 zł	9,73 zł	7,12 zł
6 ST12103SC	3/8"	17,2	13,8	25,0	7,91 zł	9,73 zł	7,12 zł
6 ST12104SC	7/16"	17,2	16,0	25,0	8,08 zł	9,94 zł	7,27 zł
6 ST12105SC	1/2"	17,2	17,9	25,0	9,29 zł	11,43 zł	8,36 zł
6 ST12106SC	9/16"	19,7	19,7	25,0	9,29 zł	11,43 zł	8,36 zł
6 ST12107SC	5/8"	22,2	22,2	25,0	10,63 zł	13,07 zł	9,56 zł
6 ST12108SC	11/16"	23,9	23,9	25,0	12,22 zł	15,03 zł	10,99 zł
6 ST12109SC	3/4"	25,9	25,9	25,0	12,22 zł	15,03 zł	10,99 zł
6 ST12110SC	13/16"	28,0	27,9	27,9	12,41 zł	15,26 zł	11,17 zł
6 SC12111	7/8"	28,0	29,7	29,7	21,51 zł	26,46 zł	19,35 zł

UWAGA: Produkt nie może być używany z narzędziami pneumatycznymi

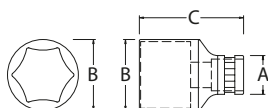

NASADKA 6-KĄTNA 3/8" METRYCZNA

KOD TOWARU	ROZMIAR	A (mm)	B (mm)	C (mm)	CENA NETTO	CENA BRUTTO	CENA ZA SZT./ OP. ZBI. NETTO
6 ST12301SC	6	17,0	9,3	25,0	6,38 zł	7,85 zł	5,74 zł
6 ST12302SC	7	17,0	10,8	25,0	6,40 zł	7,87 zł	5,76 zł
6 ST12303SC	8	17,0	12,0	25,0	6,55 zł	8,06 zł	5,90 zł
6 ST12304SC	9	17,0	12,9	25,0	6,55 zł	8,06 zł	5,90 zł
6 ST12305SC	10	17,0	14,5	25,0	6,55 zł	8,06 zł	5,90 zł
6 ST12306SC	11	17,0	15,8	25,0	6,55 zł	8,06 zł	5,90 zł
6 ST12307SC	12	17,0	17,0	25,0	6,55 zł	8,06 zł	5,90 zł
6 ST12308SC	13	18,3	18,3	25,0	7,00 zł	8,61 zł	6,30 zł
6 ST12309SC	14	19,5	19,5	25,0	7,00 zł	8,61 zł	6,30 zł
6 ST12310SC	15	20,8	20,8	25,0	7,30 zł	8,98 zł	6,57 zł
6 ST12311SC	16	22,0	22,0	25,0	8,18 zł	10,06 zł	7,36 zł
6 ST12312SC	17	23,3	23,3	25,0	8,31 zł	10,22 zł	7,48 zł
6 ST12313SC	18	23,8	24,3	25,0	8,54 zł	10,50 zł	7,68 zł
6 ST12314SC	19	25,5	25,5	28,0	8,73 zł	10,74 zł	7,86 zł
4 ST12315SC	20	27,0	27,0	28,0	11,26 zł	13,85 zł	10,14 zł
4 ST12316SC	21	25,0	27,9	28,0	12,09 zł	14,87 zł	10,88 zł
4 ST12317SC	22	26,0	29,5	31,5	18,22 zł	22,41 zł	16,40 zł
4 ST12318SC	24	26,0	31,9	31,5	20,54 zł	25,26 zł	18,49 zł

UWAGA: Produkt nie może być używany z narzędziami pneumatycznymi

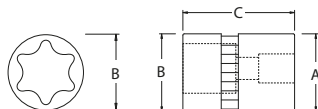

NASADKA E-TORX® 3/8"

KOD TOWARU	ROZMIAR	A (mm)	B (mm)	C (mm)	CENA NETTO	CENA BRUTTO	CENA ZA SZT./ OP. ZBI. NETTO
6 ST12701SC	E4	17,0	7,0	26,0	7,74 zł	9,52 zł	6,96 zł
6 ST12702SC	E5	17,0	8,0	26,0	7,74 zł	9,52 zł	6,96 zł
6 ST12703SC	E6	17,0	8,0	26,0	7,91 zł	9,73 zł	7,12 zł
6 ST12704SC	E7	17,0	9,0	26,0	7,91 zł	9,73 zł	7,12 zł
6 ST12705SC	E8	17,0	10,5	26,0	7,91 zł	9,73 zł	7,12 zł
6 ST12706SC	E10	17,0	13,0	26,0	8,08 zł	9,94 zł	7,27 zł
6 ST12707SC	E11	17,0	14,0	26,0	8,08 zł	9,94 zł	7,27 zł
6 ST12708SC	E12	17,0	15,0	26,0	8,08 zł	9,94 zł	7,27 zł
6 ST12709SC	E14	18,3	18,3	28,5	12,41 zł	15,26 zł	11,17 zł
6 ST12710SC	E16	18,3	18,3	28,5	12,41 zł	15,26 zł	11,17 zł
6 ST12711SC	E18	19,5	19,5	28,5	12,41 zł	15,26 zł	11,17 zł
6 ST12712SC	E20	22,0	22,0	30,5	12,41 zł	15,26 zł	11,17 zł

UWAGA: Produkt nie może być używany z narzędziami pneumatycznymi

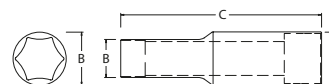

NASADKA 6-KĄTNA 3/8" METRYCZNA DŁUGA

KOD TOWARU	ROZMIAR	A (mm)	B (mm)	C (mm)	CENA NETTO	CENA BRUTTO	CENA ZA SZT./ OP. ZBI. NETTO
6 ST12401SC	8	16,8	12,0	63,5	10,63 zł	13,07 zł	9,56 zł
6 ST12402SC	9	16,8	12,9	63,5	10,63 zł	13,07 zł	9,56 zł
6 ST12403SC	10	16,8	16,8	63,5	11,56 zł	14,22 zł	10,40 zł
6 ST12404SC	11	16,8	16,8	63,5	11,56 zł	14,22 zł	10,40 zł
6 ST12405SC	12	16,8	16,8	63,5	11,99 zł	14,75 zł	10,79 zł
6 ST12406SC	13	18,3	18,3	63,5	11,99 zł	14,75 zł	10,79 zł
6 ST12407SC	14	19,5	19,5	63,5	12,41 zł	15,26 zł	11,17 zł
6 ST12408SC	15	20,8	20,8	63,5	12,41 zł	15,26 zł	11,17 zł
6 ST12409SC	16	22,0	22,0	63,5	12,41 zł	15,26 zł	11,17 zł
6 ST12410SC	17	23,8	23,8	63,5	13,26 zł	16,31 zł	11,94 zł
6 ST12411SC	18	23,8	23,8	63,5	13,26 zł	16,31 zł	11,94 zł
6 ST12412SC	19	25,5	25,5	63,5	15,47 zł	19,03 zł	13,92 zł
4 ST12413SC	20	27,8	27,8	63,5	17,49 zł	21,51 zł	15,74 zł
4 ST12414SC	21	27,8	27,8	63,5	17,86 zł	21,97 zł	16,07 zł
4 ST12415SC	22	29,5	29,5	63,5	18,43 zł	22,67 zł	16,58 zł

UWAGA: Produkt nie może być używany z narzędziami pneumatycznymi

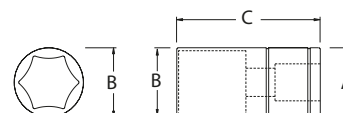

NASADKA 6-KĄTNA 1/2" CALOWA

KOD TOWARU	ROZMIAR	A (mm)	B (mm)	C (mm)	CENA NETTO	CENA BRUTTO	CENA ZA SZT./ OP. ZBI. NETTO
6 ST13101SC	5/16"	22,2	13,3	37,8	10,35 zł	12,73 zł	9,32 zł
6 ST13102SC	3/8"	22,2	14,5	37,8	10,35 zł	12,73 zł	9,32 zł
6 ST13103SC	7/16"	22,2	17,5	37,8	10,35 zł	12,73 zł	9,32 zł
6 ST13104SC	1/2"	22,2	18,6	37,8	12,09 zł	14,87 zł	10,88 zł
6 ST13105SC	9/16"	22,2	20,6	37,8	12,09 zł	14,87 zł	10,88 zł
6 ST13106SC	5/8"	22,2	22,2	37,8	12,09 zł	14,87 zł	10,88 zł
6 ST13107SC	11/16"	24,2	24,2	37,8	16,31 zł	20,06 zł	14,69 zł
6 ST13108SC	3/4"	25,9	25,9	37,8	16,31 zł	20,06 zł	14,69 zł
4 ST13109SC	13/16"	27,9	27,9	37,8	20,54 zł	25,26 zł	18,49 zł
4 ST13110SC	7/8"	29,9	29,9	37,8	23,02 zł	28,31 zł	20,72 zł
4 ST13111SC	15/16"	31,9	31,9	37,8	23,02 zł	28,31 zł	20,72 zł
4 ST13112SC	1"	33,9	33,9	40,0	23,02 zł	28,31 zł	20,72 zł
4 ST13113SC	1-1/16"	35,9	35,9	40,0	23,02 zł	28,31 zł	20,72 zł
4 ST13114SC	1-1/8"	37,9	37,9	42,0	29,73 zł	36,57 zł	26,76 zł
2 ST13115SC	1-1/4"	41,9	41,9	42,0	29,73 zł	36,57 zł	26,76 zł

UWAGA: Produkt nie może być używany z narzędziami pneumatycznymi

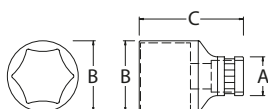

NASADKA 6-KĄTNA 1/2" METRYCZNA

KOD TOWARU	ROZMIAR	A (mm)	B (mm)	C (mm)	CENA NETTO	CENA BRUTTO	CENA ZA SZT./OP. ZBI. NETTO
6 ST13301SC	10	22,2	15,3	37,8	9,11 zł	11,21 zł	8,20 zł
6 ST13302SC	11	22,2	16,5	37,8	9,11 zł	11,21 zł	8,20 zł
6 ST13303SC	12	22,2	17,8	37,8	9,55 zł	11,75 zł	8,59 zł
6 ST13304SC	13	22,2	19	37,8	9,55 zł	11,75 zł	8,59 zł
6 ST13305SC	14	22,2	20,3	37,8	10,27 zł	12,63 zł	9,25 zł
6 ST13306SC	15	22,2	21,4	37,8	10,27 zł	12,63 zł	9,25 zł
6 ST13307SC	16	22,2	22,2	37,8	10,64 zł	13,09 zł	9,57 zł
6 ST13308SC	17	23,9	23,9	37,8	11,08 zł	13,63 zł	9,97 zł
6 ST13309SC	18	24,9	24,9	37,8	11,73 zł	14,43 zł	10,56 zł
6 ST13310SC	19	24	25,9	37,8	12,39 zł	15,24 zł	11,15 zł
4 ST13311SC	20	24	27,8	37,8	13,63 zł	16,76 zł	12,26 zł
4 ST13312SC	21	24	27,9	37,8	14,35 zł	17,65 zł	12,92 zł
4 ST13313SC	22	26	29,9	40	15,08 zł	18,55 zł	13,57 zł
4 ST13314SC	23	26	31,1	40	15,81 zł	19,45 zł	14,23 zł
4 ST13315SC	24	26	31,9	40	17,20 zł	21,16 zł	15,48 zł
4 ST13316SC	27	28	35,9	43	20,26 zł	24,92 zł	18,23 zł
2 ST13317SC	30	31	39,9	43	25,36 zł	31,19 zł	22,82 zł
2 ST13318SC	32	33	41,9	43	25,36 zł	31,19 zł	22,82 zł
6 ST13319SC	8	22,2	13,3	37,8	9,11 zł	11,21 zł	8,20 zł
6 ST13320SC	9	22,2	14,3	37,8	9,11 zł	11,21 zł	8,20 zł
2 ST13321SC	34	35	43,9	43	29,00 zł	35,67 zł	26,10 zł

UWAGA: Produkt nie może być używany z narzędziami pneumatycznymi



NASADKA 6-KĄTNA 1/2" METRYCZNA DŁUGA

KOD TOWARU	ROZMIAR	A (mm)	B (mm)	C (mm)	CENA NETTO	CENA BRUTTO	CENA ZA SZT./OP. ZBI. NETTO
6 ST13401SC	10	22	15,3	77	21,14 zł	26,00 zł	19,03 zł
6 ST13402SC	11	22	16,5	77	19,27 zł	23,70 zł	17,35 zł
6 ST13403SC	12	22	17,8	77	19,43 zł	23,90 zł	17,49 zł
6 ST13404SC	13	22	19	77	19,43 zł	23,90 zł	17,49 zł
6 ST13405SC	14	22	20,3	77	19,59 zł	24,10 zł	17,63 zł
6 ST13406SC	15	22	21,4	77	20,36 zł	25,04 zł	18,33 zł
6 ST13407SC	16	22	22	77	20,75 zł	25,52 zł	18,68 zł
6 ST13408SC	17	23,8	23,8	77	20,75 zł	25,52 zł	18,68 zł
6 ST13409SC	18	24,8	24,8	77	20,75 zł	25,52 zł	18,68 zł
6 ST13410SC	19	25,8	25,8	77	20,75 zł	25,52 zł	18,68 zł
4 ST13411SC	20	27,8	27,8	77	20,75 zł	25,52 zł	18,68 zł
4 ST13412SC	21	27,8	27,8	77	25,49 zł	31,35 zł	22,94 zł
4 ST13413SC	22	29,8	29,8	77	25,49 zł	31,35 zł	22,94 zł
4 ST13414SC	24	31,8	31,8	77	25,49 zł	31,35 zł	22,94 zł
4 ST13415SC	27	35,8	35,8	77	36,45 zł	44,83 zł	32,81 zł
2 ST13416SC	30	39,8	39,8	77	41,58 zł	51,14 zł	37,42 zł
2 ST13417SC	32	41,8	41,8	77	42,82 zł	52,67 zł	38,54 zł

UWAGA: Produkt nie może być używany z narzędziami pneumatycznymi

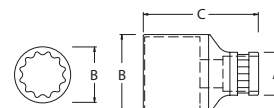

NASADKA 12-KĄTNA 1/2" METRYCZNA

KOD TOWARU	ROZMIAR	A (mm)	B (mm)	C (mm)	CENA NETTO	CENA BRUTTO	CENA ZA SZT./OP. ZBI. NETTO
6 ST13601SC	10	22,2	15,3	37,8	11,78 zł	14,49 zł	10,61 zł
6 ST13602SC	11	22,2	16,5	37,8	11,94 zł	14,69 zł	10,74 zł
6 ST13603SC	12	22,2	17,8	37,8	11,94 zł	14,69 zł	10,74 zł
6 ST13604SC	13	22,2	19	37,8	11,94 zł	14,69 zł	10,74 zł
6 ST13605SC	14	22,2	20,3	37,8	11,94 zł	14,69 zł	10,74 zł
6 ST13606SC	15	22,2	21,4	37,8	11,94 zł	14,69 zł	10,74 zł
6 ST13607SC	16	22,2	22,2	37,8	16,60 zł	20,42 zł	14,94 zł
6 ST13608SC	17	23,9	23,9	37,8	16,60 zł	20,42 zł	14,94 zł
6 ST13609SC	18	24,9	24,9	37,8	16,60 zł	20,42 zł	14,94 zł
6 ST13610SC	19	24	25,9	37,8	19,67 zł	24,19 zł	17,69 zł
6 ST13611SC	20	24	27,8	37,8	19,67 zł	24,19 zł	17,69 zł
4 ST13612SC	21	24	27,9	37,8	19,67 zł	24,19 zł	17,69 zł
4 ST13613SC	22	26	29,9	40	24,33 zł	29,93 zł	21,89 zł
4 ST13614SC	23	26	31,3	40	24,33 zł	29,93 zł	21,89 zł
4 ST13615SC	24	26	31,9	40	24,33 zł	29,93 zł	21,89 zł
4 ST13616SC	27	28	35,9	43	28,15 zł	34,62 zł	25,34 zł
2 ST13617SC	30	31	39,9	43	28,15 zł	34,62 zł	25,34 zł
2 ST13618SC	32	33	41,9	43	30,45 zł	37,45 zł	27,41 zł
6 ST13619SC	8	22,2	13,3	37,8	11,78 zł	14,49 zł	10,61 zł
6 ST13620SC	9	22,2	14,3	37,8	11,78 zł	14,49 zł	10,61 zł

UWAGA: Produkt nie może być używany z narzędziami pneumatycznymi

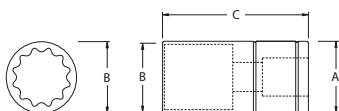

NASADKA 12-KĄTNA 1/2" CALOWA

KOD TOWARU	ROZMIAR	A (mm)	B (mm)	C (mm)	CENA NETTO	CENA BRUTTO	CENA ZA SZT./OP. ZBI. NETTO
4 ST13509SC	13/16"	27,9	27,9	37,8	21,29 zł	26,19 zł	19,16 zł
4 ST13510SC	7/8"	29,9	29,9	37,8	26,33 zł	32,39 zł	23,71 zł
4 ST13511SC	15/16"	31,9	31,9	37,8	26,33 zł	32,39 zł	23,71 zł
4 ST13512SC	1"	33,9	33,9	40	30,48 zł	37,49 zł	27,43 zł
4 ST13513SC	1-1/16"	35,9	35,9	40	30,48 zł	37,49 zł	27,43 zł
4 ST13514SC	1-1/8"	37,9	37,9	42	30,48 zł	37,49 zł	27,43 zł
2 ST13515SC	1-1/4"	41,9	41,9	42	32,97 zł	40,55 zł	29,67 zł

UWAGA: Produkt nie może być używany z narzędziami pneumatycznymi

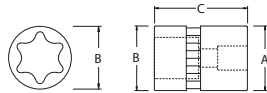

NASADKA E-TORX® 1/2"

KOD TOWARU	ROZMIAR	A (mm)	B (mm)	C (mm)	CENA NETTO	CENA BRUTTO	CENA ZA SZT./OP. ZBI. NETTO	
6	ST13701SC	E10	13	22	38	14,11 zł	17,36 zł	12,70 zł
6	ST13702SC	E12	15	22	38	14,11 zł	17,36 zł	12,70 zł
6	ST13703SC	E14	17	22	38	16,75 zł	20,60 zł	15,07 zł
6	ST13704SC	E16	19	22	38	16,75 zł	20,60 zł	15,07 zł
6	ST13705SC	E18	21	23,8	38	16,75 zł	20,60 zł	15,07 zł
4	ST13706SC	E20	23,5	25,8	38	16,75 zł	20,60 zł	15,07 zł
4	ST13707SC	E22	25,8	25,8	38	25,33 zł	31,16 zł	22,80 zł
4	ST13708SC	E24	27,8	27,8	40	25,33 zł	31,16 zł	22,80 zł

UWAGA: Produkt nie może być używany z narzędziami pneumatycznymi

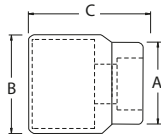

NASADKA 12-KĄTNA 3/4" CALOWA

KOD TOWARU	ROZMIAR	A (mm)	B (mm)	C (mm)	CENA NETTO	CENA BRUTTO	CENA ZA SZT./OP. ZBI. NETTO	
6	ST16501SC	3/4"	29.5	36	49.5	40,95 zł	50,37 zł	36,85 zł
6	ST16502SC	13/16"	31.5	36	49.5	40,95 zł	50,37 zł	36,85 zł
6	ST16503SC	7/8"	32.5	36	49.5	40,95 zł	50,37 zł	36,85 zł
6	ST16504SC	15/16"	34.2	36	51	40,95 zł	50,37 zł	36,85 zł
6	ST16505SC	1"	37	36	52	41,53 zł	51,08 zł	37,38 zł
6	ST16506SC	1.1/16"	36.0	36	52	41,53 zł	51,08 zł	37,38 zł
6	ST16507SC	1-1/8"	40	38	52	41,53 zł	51,08 zł	37,38 zł
6	ST16508SC	1-3/16"	42	38	54	47,36 zł	58,25 zł	42,63 zł
6	ST16509SC	1-1/4"	44	38	56	47,36 zł	58,25 zł	42,63 zł
6	ST16510SC	1-5/16"	46	38	56	51,15 zł	62,91 zł	46,04 zł
6	ST16511SC	1-3/8"	48	42	58	51,15 zł	62,91 zł	46,04 zł
6	ST16512SC	1-7/16"	50	42	58	58,51 zł	71,97 zł	52,66 zł
4	ST16513SC	1-1/2"	52	45	60	58,51 zł	71,97 zł	52,66 zł
4	ST16514SC	1.5/8"	45	53.5	64.0	73,23 zł	90,07 zł	65,91 zł
4	ST16515SC	1-11/16"	56	45	64	80,59 zł	99,13 zł	72,53 zł
4	ST16516SC	1-3/4"	58	45	65	88,02 zł	108,26 zł	79,22 zł
4	ST16517SC	1.13/16"	45	60.5	68	95,38 zł	117,32 zł	85,84 zł
2	ST16518SC	1-7/8"	62	48	68	102,74 zł	126,37 zł	92,46 zł
2	ST16519SC	2"	64	48	70	110,10 zł	135,42 zł	99,09 zł
2	ST16520SC	1-9/16"	68	48	72	65,87 zł	81,02 zł	59,28 zł
2	ST16521SC	2-1/16"	70	48	72	132,10 zł	162,48 zł	118,89 zł
2	ST16522SC	2-1/8"	72	48	74	146,82 zł	180,59 zł	132,14 zł
-	ST16523SC	2.1/4"	76	48	80	161,61 zł	198,78 zł	145,45 zł

UWAGA: Produkt nie może być używany z narzędziami pneumatycznymi

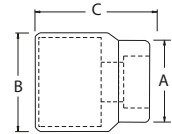

NASADKA 12-KĄTNA 3/4" METRYCZNA

KOD TOWARU	ROZMIAR	A (mm)	B (mm)	C (mm)	CENA NETTO	CENA BRUTTO	CENA ZA SZT./OP. ZBI. NETTO	
6	ST16602SC	19	29	33	50	36,14 zł	44,45 zł	32,53 zł
6	ST16603SC	21	31,2	33	50	36,14 zł	44,45 zł	32,53 zł
6	ST16604SC	22	32,2	36	50	36,14 zł	44,45 zł	32,53 zł
6	ST16605SC	23	33,2	36	51	36,43 zł	44,81 zł	32,79 zł
6	ST16606SC	24	34,2	36	52	36,43 zł	44,81 zł	32,79 zł
6	ST16607SC	25	36	35	52	36,43 zł	44,81 zł	32,79 zł
6	ST16608SC	26	37	36	52	36,43 zł	44,81 zł	32,79 zł
6	ST16609SC	27	38	36	54	43,79 zł	53,86 zł	39,41 zł
6	ST16610SC	28	39	36	56	43,79 zł	53,86 zł	39,41 zł
6	ST16611SC	29	40	38	56	43,79 zł	53,86 zł	39,41 zł
6	ST16612SC	30	42	38	58	43,79 zł	53,86 zł	39,41 zł
6	ST16613SC	32	44	38	58	47,36 zł	58,25 zł	42,63 zł
6	ST16614SC	33	46	38	60	51,15 zł	62,91 zł	46,04 zł
6	ST16615SC	34	47	38	62	51,15 zł	62,91 zł	46,04 zł
6	ST16616SC	35	48	42	64	51,15 zł	62,91 zł	46,04 zł
6	ST16617SC	36	50	42	65	58,51 zł	71,97 zł	52,66 zł
4	ST16618SC	38	52	45	66	58,51 zł	71,97 zł	52,66 zł
4	ST16619SC	41	56	45	68	73,23 zł	90,07 zł	65,91 zł
4	ST16620SC	46	62	47	70	88,02 zł	108,26 zł	79,22 zł
2	ST16622SC	50	68	48	72	102,74 zł	126,37 zł	92,46 zł
2	ST16623SC	55	74	48	72	124,74 zł	153,43 zł	112,27 zł
2	ST16624SC	60	80	48	74	139,53 zł	171,62 zł	125,58 zł

UWAGA: Produkt nie może być używany z narzędziami pneumatycznymi



NASADKA DO ŚWIEC ZAPŁONOWYCH 3/8"

KOD TOWARU	ROZMIAR	CENA NETTO	CENA BRUTTO	CENA ZA SZT./OP. ZBI. NETTO	
6	ST12915SC	16 mm	12,10 zł	14,88 zł	10,89 zł
6	ST12916SC	21 mm	13,63 zł	16,76 zł	12,26 zł
6	ST12919SC	5/8"	15,58 zł	19,16 zł	14,03 zł
6	ST12920SC	13/16"	18,02 zł	22,16 zł	16,22 zł

UWAGA: Produkt nie może być używany z narzędziami pneumatycznymi



NASADKA DO ŚWIEC ZAPŁONOWYCH 1/2"

KOD TOWARU	ROZMIAR	CENA NETTO	CENA BRUTTO	CENA ZA SZT./ OP. ZBI. NETTO
4 ST13915SC	16mm	14,35 zł	17,65 zł	12,92 zł
4 ST13916SC	21mm	14,35 zł	17,65 zł	12,92 zł
4 ST13917SC	5/8"	16,50 zł	20,29 zł	14,86 zł
4 ST13918SC	13/16"	16,50 zł	20,29 zł	14,86 zł

UWAGA: Produkt nie może być używany z narzędziami pneumatycznymi



PROFESJONALNA GRZECHOTKA SZYBKOMOCUJĄCA

KOD TOWARU	ROZMIAR	L (mm)	CENA NETTO	CENA BRUTTO
4 ST11905ST	1/4"	130	77,30 zł	95,08 zł
4 ST12971ST	3/8"	200	78,85 zł	96,99 zł
4 ST13971ST	1/2"	250	106,38 zł	130,85 zł

UWAGA: Produkt nie może być używany z narzędziami pneumatycznymi



PROFESJONALNA GRZECHOTKA SZYBKOMOCUJĄCA - 120 POZYCJI

KOD TOWARU	ROZMIAR	L (mm)	CENA NETTO	CENA BRUTTO
10 ST11974	1/4"	130	114,43 zł	140,75 zł
10 ST12974	3/8"	213	143,14 zł	176,06 zł
10 ST13974	1/2"	279	171,86 zł	211,39 zł

UWAGA: Produkt nie może być używany z narzędziami pneumatycznymi



PROFESJONALNA GRZECHOTKA SZYBKOMOCUJĄCA Z RĘKOJĘŚCIĄ

KOD TOWARU	ROZMIAR	L (mm)	CENA NETTO	CENA BRUTTO
4 ST11906ST	1/4"	130	83,14 zł	102,26 zł
4 ST12972ST	3/8"	200	85,77 zł	105,50 zł
4 ST13972ST	1/2"	250	114,43 zł	140,75 zł

UWAGA: Produkt nie może być używany z narzędziami pneumatycznymi



PROFESJONALNA GRZECHOTKA SZYBKOMOCUJĄCA ŁAMANA

KOD TOWARU	ROZMIAR	L (mm)	CENA NETTO	CENA BRUTTO
4 ST12911SC	3/8"	275	128,58 zł	158,15 zł

UWAGA: Produkt nie może być używany z narzędziami pneumatycznymi



PROFESJONALNA GRZECHOTKA SZYBKOMOCUJĄCA - KRÓTKA

KOD TOWARU	ROZMIAR	L (mm)	CENA NETTO	CENA BRUTTO
6 ST13960SC	1/2"	140	97,24 zł	119,61 zł

UWAGA: Produkt nie może być używany z narzędziami pneumatycznymi



**GRZECHOTKA SZYBKOMOCUJĄCA 1/2" 72- ZĘBY
Z DŁUGIM UCHWYTEM**

KOD TOWARU	ROZMIAR	L (mm)	CENA NETTO	CENA BRUTTO
10 ST13971L	1/2"	381	134,21 zł	165,08 zł

UWAGA: Produkt nie może być używany z narzędziami pneumatycznymi



**GRZECHOTKA SZYBKOMOCUJĄCA 1/2" 72- ZĘBY
Z DŁUGIM UCHWYTEM -ŁAMANA**

KOD TOWARU	ROZMIAR	L (mm)	CENA NETTO	CENA BRUTTO
10 ST13971F	1/2"	432	170,36 zł	209,54 zł

UWAGA: Produkt nie może być używany z narzędziami pneumatycznymi



**PROFESJONALNA GRZECHOTKA
SZYBKOMOCUJĄCA WZMOCNIONA**

KOD TOWARU	ROZMIAR	L (mm)	CENA NETTO	CENA BRUTTO
4 ST11970SC	1/4"	153	114,43 zł	140,75 zł
4 ST12970SC	3/8"	217	116,86 zł	143,74 zł
4 ST13970SC	1/2"	261	140,30 zł	172,57 zł

UWAGA: Produkt nie może być używany z narzędziami pneumatycznymi



**PROFESJONALNA GRZECHOTKA
SZYBKOMOCUJĄCA OKRĄGŁA**

KOD TOWARU	ROZMIAR	L (mm)	CENA NETTO	CENA BRUTTO
4 ST11901SC	1/4"	141	71,99 zł	88,55 zł
4 ST12901SC	3/8"	200	65,99 zł	81,17 zł
4 ST13901SC	1/2"	250	75,91 zł	93,37 zł

UWAGA: Produkt nie może być używany z narzędziami pneumatycznymi



**PROFESJONALNA GRZECHOTKA SZYBKOMOCUJĄCA
TELESKOPOWA**

KOD TOWARU	ROZMIAR	L (mm)	CENA NETTO	CENA BRUTTO
4 ST13992BU	1/2"	300-440	162,41 zł	199,76 zł

UWAGA: Produkt nie może być używany z narzędziami pneumatycznymi



**PROFESJONALNA GRZECHOTKA
SZYBKOMOCUJĄCA**

KOD TOWARU	ROZMIAR	L (mm)	CENA NETTO	CENA BRUTTO
8 ST16901SC	3/4"	510	335,40 zł	412,54 zł

UWAGA: Produkt nie może być używany z narzędziami pneumatycznymi



PROFESJONALNA GRZECHOTKA SZYBKOMOCUJĄCA 1/4"
Z RĘKOJĘŚCIĄ 72-ZĘBY

KOD TOWARU	ROZMIAR	L (mm)	CENA NETTO	CENA BRUTTO
10 ST11971G	1/4"	135	96,41 zł	118,58 zł

UWAGA: Produkt nie może być używany z narzędziami pneumatycznymi



PROFESJONALNA GRZECHOTKA SZYBKOMOCUJĄCA 3/8"
72-ZĘBY

KOD TOWARU	ROZMIAR	L (mm)	CENA NETTO	CENA BRUTTO
10 ST12971G	3/8"	223	102,25 zł	125,77 zł

UWAGA: Produkt nie może być używany z narzędziami pneumatycznymi



PROFESJONALNA GRZECHOTKA SZYBKOMOCUJĄCA 1/2"
72-ZĘBY

KOD TOWARU	ROZMIAR	L (mm)	CENA NETTO	CENA BRUTTO
10 ST13971G	1/2"	290	134,42 zł	165,34 zł

UWAGA: Produkt nie może być używany z narzędziami pneumatycznymi



ZESTAW 3 PROFESJONALNYCH GRZECHOTEK
SZYBKOMOCUJĄCYCH 1/2", 3/8", 1/4" 120 POZYCJI

KOD TOWARU	ROZMIAR	CENA NETTO	CENA BRUTTO
6 ST13975	1/2", 3/8", 1/4"	375,26 zł	461,57 zł

UWAGA: Produkt nie może być używany z narzędziami pneumatycznymi

ZESTAW 3 GRZECHOTEK SZYBKOMOCUJĄCYCH 1/4",
3/8", 1/2" 72-ZĘBY

KOD TOWARU	ROZMIAR	CENA NETTO	CENA BRUTTO
6 ST14901G	1/2", 3/8", 1/4"	304,10 zł	374,04 zł

UWAGA: Produkt nie może być używany z narzędziami pneumatycznymi



RĘKOJEŚĆ TYPU „T” DO NASADEK

KOD TOWARU	ROZMIAR	L (mm)	CENA NETTO	CENA BRUTTO
6 ST11910SC	1/4"	100	14,35 zł	17,65 zł
6 ST12910SC	3/8"	200	21,71 zł	26,70 zł
4 ST13910SC	1/2"	250	38,25 zł	47,05 zł
1 ST16905SC	3/4"	450	146,51 zł	180,21 zł

UWAGA: Produkt nie może być używany z narzędziami pneumatycznymi



POKRĘTŁO 1/2" KORBOWE

KOD TOWARU	ROZMIAR	CENA NETTO	CENA BRUTTO
6 ST17001SC	1/2"	74,89 zł	92,11 zł

UWAGA: Produkt nie może być używany z narzędziami pneumatycznymi



RĘKOJEŚĆ ŁAMANA

KOD TOWARU	ROZMIAR	L (mm)	CENA NETTO	CENA BRUTTO
6 ST16906SC	3/4"	475	211,51 zł	260,16 zł
6 ST11909SC	1/4"	140	34,80 zł	42,80 zł
6 ST12909SC	3/8"	265	46,43 zł	57,11 zł
4 ST13909SC	1/2"	250	88,02 zł	108,26 zł
4 ST13911SC	1/2"	375	88,02 zł	108,26 zł
4 ST13951SC	1/2"	432	112,71 zł	138,63 zł

UWAGA: Produkt nie może być używany z narzędziami pneumatycznymi



PRZEDŁUŻKA DUPLEX DO NASADEK

KOD TOWARU	ROZMIAR	A (mm)	L (mm)	CENA NETTO	CENA BRUTTO
6 ST11903SC	1/4"	6,37	50,0	11,96 zł	14,71 zł
6 ST11904SC	1/4"	6,37	100,0	13,29 zł	16,35 zł
6 ST12903SC	3/8"	9,55	3"	14,18 zł	17,44 zł
6 ST12904SC	3/8"	9,55	6"	18,17 zł	22,35 zł
6 ST12905SC	3/8"	9,55	10"	24,48 zł	30,11 zł
4 ST13904SC	1/2"	12,70	5"	19,30 zł	23,74 zł
4 ST13905SC	1/2"	12,70	10"	35,62 zł	43,81 zł

UWAGA: Produkt nie może być używany z narzędziami pneumatycznymi



PRZEDŁUŻKA 3/4"

KOD TOWARU	ROZMIAR	L (mm)	CENA NETTO	CENA BRUTTO
6 ST16902SC	4"	100	72,51 zł	89,19 zł
3 ST16903SC	8"	200	102,69 zł	126,31 zł
2 ST16904SC	16"	400	171,29 zł	210,69 zł

UWAGA: Produkt nie może być używany z narzędziami pneumatycznymi



PRZEDŁUŻKA ELASTYCZNA

KOD TOWARU	ROZMIAR	L (mm)	CENA NETTO	CENA BRUTTO
6 ST11922SC	1/4"	150	29,23 zł	35,95 zł
3 ST12922SC	3/8"	200	51,09 zł	62,84 zł

UWAGA: Produkt nie może być używany z narzędziami pneumatycznymi



POKRĘTŁO TYPU L

KOD TOWARU	ROZMIAR	L (mm)	CENA NETTO	CENA BRUTTO
4 ST13919SC	1/2"	260	45,82 zł	56,36 zł
4 ST16919SC	3/4"	380	171,29 zł	210,69 zł

UWAGA: Produkt nie może być używany z narzędziami pneumatycznymi



RĘKOJEŚĆ WKRĘTAKOWA 1/4"

KOD TOWARU	ROZMIAR	L (mm)	CENA NETTO	CENA BRUTTO
6 ST11911SC	1/4"	150	30,45 zł	37,45 zł

UWAGA: Produkt nie może być używany z narzędziami pneumatycznymi



KLUCZ TELESKOPOWY DO KÓŁ Z NASADKAMI DUAL HEAD 1/2"

KOD TOWARU	CENA NETTO	CENA BRUTTO
5 ST09531SJ	110,59 zł	136,03 zł

13920 – Uchwyt typu „L”: 345 mm
 13921 – Nasadka dwurozmiarowa 1/2”: 17x19 mm
 13922 – Nasadka dwurozmiarowa 1/2”: 21x23 mm



ZESTAW 3 KLUCZY NASADOWYCH PRZEGUBOWYCH DWUSTRONNYCH

KOD TOWARU	CENA NETTO	CENA BRUTTO
6 ST08042	179,76 zł	221,10 zł

8 x 10, 12 x 14, 17 x 19 mm



PRZEGUB UNIWERSALNY

KOD TOWARU	ROZMIAR	L (mm)	CENA NETTO	CENA BRUTTO
6 ST11912SC	1/4"	34,9	17,77 zł	21,86 zł
6 ST12912SC	3/8"	55,6	22,44 zł	27,60 zł
4 ST13912SC	1/2"	70,6	25,75 zł	31,67 zł
3 ST16907SC	3/4"	112	147,72 zł	181,70 zł

UWAGA: Produkt nie może być używany z narzędziami pneumatycznymi



ADAPTER

KOD TOWARU	F (cal)	M (cal)	CENA NETTO	CENA BRUTTO
6 ST11913SC	1/4"	3/8"	8,01 zł	9,85 zł
6 ST12913SC	3/8"	1/4"	7,52 zł	9,25 zł
6 ST12914SC	3/8"	1/2"	10,64 zł	13,09 zł
4 ST13913SC	1/2"	3/8"	14,84 zł	18,25 zł
4 ST13950SC	1/2"	3/4"	37,32 zł	45,90 zł

UWAGA: Produkt nie może być używany z narzędziami pneumatycznymi

Adaptory zmniejszające nie podlegają gwarancji.



ADAPTER DO BITÓW

KOD TOWARU	H (cal)	F (cal)	CENA NETTO	CENA BRUTTO
6 ST12917SC	1/4"	3/8"	8,70 zł	10,70 zł
6 ST13914SC	5/16"	1/2"	14,83 zł	18,24 zł

UWAGA: Produkt nie może być używany z narzędziami pneumatycznymi
Adaptory zmniejszające nie podlegają gwarancji.

ADAPTER TRÓJDROŻNY

KOD TOWARU	F (cal)	M (cal)	CENA NETTO	CENA BRUTTO
6 ST12930SC	3/8"	1/2"	21,08 zł	25,93 zł
4 ST13930SC	1/2"	3/8"	23,16 zł	28,49 zł

UWAGA: Produkt nie może być używany z narzędziami pneumatycznymi
Adaptory zmniejszające nie podlegają gwarancji.



ADAPTER DO BITÓW 1/4"

KOD TOWARU	ROZMIAR	CENA NETTO	CENA BRUTTO
6 ST11914SC	1/4"	7,15 zł	8,79 zł

UWAGA: Produkt nie może być używany z narzędziami pneumatycznymi
Adaptory zmniejszające nie podlegają gwarancji.

1/4" ADAPTER DO BITÓW

KOD TOWARU	ROZMIAR	CENA NETTO	CENA BRUTTO	CENA ZA SZT./ OP. ZBI. NETTO
12 ST59274	1/4"	25,08 zł	30,85 zł	22,57 zł

UWAGA: Produkt nie może być używany z narzędziami pneumatycznymi
Adaptory zmniejszające nie podlegają gwarancji.



ADAPTER DO BITÓW 1/4" - 5szt./op. 25mm

KOD TOWARU	ROZMIAR	CENA NETTO	CENA BRUTTO	CENA ZA SZT./ OP. ZBI. NETTO
5 ST59271ST	1/4"	8,47 zł	10,42 zł	7,62 zł

UWAGA: Produkt nie może być używany z narzędziami pneumatycznymi
Adaptory zmniejszające nie podlegają gwarancji.

ADAPTER DO BITÓW 1/4" - 5szt./op. 50mm

KOD TOWARU	ROZMIAR	CENA NETTO	CENA BRUTTO	CENA ZA SZT./ OP. ZBI. NETTO
12 ST59272ST	1/4"	15,29 zł	18,81 zł	13,76 zł

UWAGA: Produkt nie może być używany z narzędziami pneumatycznymi
Adaptory zmniejszające nie podlegają gwarancji.



ZESTAW 16 CZĘŚCIOWY AKCESORIÓW I PRZEDŁUŻEK
1/4", 3/8"

	KOD TOWARU	CENA NETTO	CENA BRUTTO
10	ST09545G	181,55 zł	223,31 zł



ZESTAW 42 BITÓW

	KOD TOWARU	CENA NETTO	CENA BRUTTO
6	ST09327	266,52 zł	327,82 zł

19 szt. - Bity 5/16" 30L
 Torx® z otworem centralnym: T20, T25, T30, T40, T45, T50, T55
 Nasadki bit do śrub wielowpustowych: M5, M6, M8, M10, M12 / Hex: 4, 5, 6, 7, 8, 10, 12 mm
 21 szt. - Bity 5/16" 70L
 Torx T20, T25, T27, T30, T40, T45, T50, T53, T55 / Hex 4, 5, 6, 7, 8, 10, 12 mm
 Nasadki bit do śrub wielowpustowych: M5, M6, M8, M10, M12
 1 szt. - 1/2" Adapter 5/16"
 1 szt. - 3/8" Adapter 5/16"

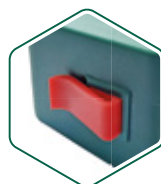

ZESTAW BITÓW 1/4" Z UCHWYTEM MAGNETYCZNYM
QUICK-CHANGE - 31 ELEMENTÓW

ZESTAW BITÓW 1/4"
Z UCHWYTEM MAGNETYCZNYM - 31 ELEMENTÓW

	KOD TOWARU	ROZMIAR	CENA NETTO	CENA BRUTTO
6	ST09333SJ	1/4"	65,59 zł	80,68 zł

	KOD TOWARU	ROZMIAR	CENA NETTO	CENA BRUTTO
6	ST09332SJ	1/4"	58,28 zł	71,68 zł

UWAGA: Produkt nie może być używany z narzędziami pneumatycznymi
 Adaptery zmniejszające nie podlegają gwarancji.

UWAGA: Produkt nie może być używany z narzędziami pneumatycznymi
 Adaptery zmniejszające nie podlegają gwarancji.



ZESTAW 5 ELEMENTÓW - GRZECHOTKA 3/8" I
AKCESORIA DO GWINTOWNIKÓW

	KOD TOWARU	ROZMIAR	CENA NETTO	CENA BRUTTO
5	ST50402	3/8"	310,20 zł	381,55 zł



ZESTAW 40 ELEMENTOWY GWINTOWNIKÓW
I NARZYNEK

	KOD TOWARU	CENA NETTO	CENA BRUTTO
8	ST50451	797,72 zł	981,20 zł



KOŃCÓWKA TYPU BIT 1/4" SLOTTED - 5szt./op.

KOŃCÓWKA TYPU BIT 1/4" PHILLIPS - 5szt./op.

KOD TOWARU	ROZMIAR	L (mm)	CENA NETTO	CENA BRUTTO	CENA ZA SZT./ OP. ZBI. NETTO
12 SC59213	SLOTTED	4.0x25	13,04 zł	16,04 zł	11,74 zł
12 SC59216	SLOTTED	5.5x25	13,43 zł	16,52 zł	12,09 zł
12 SC59218	SLOTTED	6.5x25	13,73 zł	16,89 zł	12,36 zł

KOD TOWARU	ROZMIAR	L (mm)	CENA NETTO	CENA BRUTTO	CENA ZA SZT./ OP. ZBI. NETTO
12 SC59221	Phillips	0x25	13,20 zł	16,24 zł	11,88 zł
12 SC59222	Phillips	1x25	13,43 zł	16,52 zł	12,09 zł
12 SC59223	Phillips	2x25	13,59 zł	16,72 zł	12,23 zł
12 SC59224	Phillips	3x25	13,73 zł	16,89 zł	12,36 zł

UWAGA: Końcówki nie podlegają gwarancji. Podana cena końcówek za 5szt.

UWAGA: Końcówki nie podlegają gwarancji. Podana cena końcówek za 5szt.



KOŃCÓWKA TYPU BIT 1/4" TORX® - 5szt./op.

KOŃCÓWKA TYPU BIT 1/4" HEX - 5szt./op.

KOD TOWARU	ROZMIAR	L (mm)	CENA NETTO	CENA BRUTTO	CENA ZA SZT./ OP. ZBI. NETTO
12 SC59232	TORX	10x25	6,91 zł	8,50 zł	6,22 zł
12 SC59233	TORX	15x25	6,91 zł	8,50 zł	6,22 zł
12 SC59234	TORX	20x25	7,07 zł	8,70 zł	6,36 zł
12 SC59235	TORX	25x25	7,07 zł	8,70 zł	6,36 zł
12 SC59236	TORX	27x25	7,21 zł	8,87 zł	6,49 zł
12 SC59237	TORX	30x25	7,21 zł	8,87 zł	6,49 zł
12 SC59238	TORX	40x25	7,37 zł	9,07 zł	6,63 zł

KOD TOWARU	ROZMIAR	L (mm)	CENA NETTO	CENA BRUTTO	CENA ZA SZT./ OP. ZBI. NETTO
12 SC59251	HEX	2x25	12,65 zł	15,56 zł	11,39 zł
12 SC59253	HEX	3x25	12,88 zł	15,84 zł	11,59 zł
12 SC59254	HEX	4x25	13,04 zł	16,04 zł	11,74 zł
12 SC59255	HEX	5x25	13,20 zł	16,24 zł	11,88 zł

UWAGA: Końcówki nie podlegają gwarancji. Podana cena końcówek za 5szt.

UWAGA: Końcówki nie podlegają gwarancji. Podana cena końcówek za 5szt.



KOŃCÓWKA TYPU BIT 5/16" SLOTTED - 5szt./op.

KOŃCÓWKA TYPU BIT 5/16" PHILLIPS - 5SZT./OP.

KOD TOWARU	ROZMIAR	L (mm)	CENA NETTO	CENA BRUTTO	CENA ZA SZT./ OP. ZBI. NETTO
12 SC59415	SLOTTED	8x30	23,13 zł	28,45 zł	20,82 zł
12 SC59416	SLOTTED	10x30	28,33 zł	34,85 zł	25,50 zł
12 SC59417	SLOTTED	12x30	30,89 zł	37,99 zł	27,80 zł

KOD TOWARU	ROZMIAR	L (mm)	CENA NETTO	CENA BRUTTO	CENA ZA SZT./ OP. ZBI. NETTO
12 SC59422	Phillips	2x30	22,82 zł	28,07 zł	20,54 zł
12 SC59423	Phillips	3x30	22,97 zł	28,25 zł	20,67 zł
12 SC59424	Phillips	4x30	23,13 zł	28,45 zł	20,82 zł

UWAGA: Końcówki nie podlegają gwarancji. Podana cena końcówek za 5szt.

UWAGA: Końcówki nie podlegają gwarancji. Podana cena końcówek za 5szt.



KOŃCÓWKA TYPU BIT 5/16" HEX - 5szt./op.

KOD TOWARU	ROZMIAR	L (mm)	CENA NETTO	CENA BRUTTO	CENA ZA SZT./ OP. ZBI. NETTO
12 SC59471	HEX	4x30	22,66 zł	27,87 zł	20,39 zł
12 SC59472	HEX	5x30	22,82 zł	28,07 zł	20,54 zł
12 SC59473	HEX	6x30	22,97 zł	28,25 zł	20,67 zł
12 SC59474	HEX	8x30	23,13 zł	28,45 zł	20,82 zł
12 SC59475	HEX	10x30	30,50 zł	37,52 zł	27,45 zł
12 SC59476	HEX	12x30	30,89 zł	37,99 zł	27,80 zł

UWAGA: Końcówki nie podlegają gwarancji. Podana cena końcówek za 5szt.



NASADKA BIT 1/4" TORX®

	KOD TOWARU	ROZMIAR	L (mm)	CENA NETTO	CENA BRUTTO	CENA ZA SZT./ OP. ZBI. NETTO
12	SC21101	T8	37	6,80 zł	8,36 zł	6,12 zł
12	SC21102	T10	37	6,97 zł	8,57 zł	6,27 zł
12	SC21103	T15	37	7,14 zł	8,78 zł	6,43 zł
12	ST21104SC	T20	37	7,40 zł	9,10 zł	6,66 zł
12	ST21105SC	T25	37	7,57 zł	9,31 zł	6,81 zł
12	ST21106	T30	37	7,91 zł	9,73 zł	7,12 zł
12	SC21107	T40	37	8,08 zł	9,94 zł	7,27 zł
12	ST21108BU	T27	37	7,74 zł	9,52 zł	6,96 zł

UWAGA: Produkt nie może być używany z narzędziami pneumatycznymi. Nie podlegają gwarancji.



NASADKA BIT 1/4" HEX

	KOD TOWARU	ROZMIAR	L (mm)	CENA NETTO	CENA BRUTTO	CENA ZA SZT./ OP. ZBI. NETTO
12	SC21201	3 mm	37	7,14 zł	8,78 zł	6,43 zł
12	SC21202	4 mm	37	7,40 zł	9,10 zł	6,66 zł
12	SC21203	5 mm	37	7,57 zł	9,31 zł	6,81 zł
12	SC21204	6 mm	37	7,74 zł	9,52 zł	6,96 zł
12	SC21205	8 mm	37	8,08 zł	9,94 zł	7,27 zł
12	SC21206	7 mm	37	7,91 zł	9,73 zł	7,12 zł

UWAGA: Produkt nie może być używany z narzędziami pneumatycznymi. Nie podlegają gwarancji.



NASADKA BIT 1/4" Phillips

	KOD TOWARU	ROZMIAR	L (mm)	CENA NETTO	CENA BRUTTO	CENA ZA SZT./ OP. ZBI. NETTO
12	SC21301	#1	37	7,74 zł	9,52 zł	6,96 zł
12	SC21302	#2	37	7,91 zł	9,73 zł	7,12 zł
12	SC21303	#3	37	8,08 zł	9,94 zł	7,27 zł

UWAGA: Produkt nie może być używany z narzędziami pneumatycznymi. Nie podlegają gwarancji.



NASADKA BIT 1/4" POZI-DRIVE

	KOD TOWARU	ROZMIAR	L (mm)	CENA NETTO	CENA BRUTTO	CENA ZA SZT./ OP. ZBI. NETTO
12	SC21401	#1	37	7,74 zł	9,52 zł	6,96 zł
12	SC21402	#2	37	7,91 zł	9,73 zł	7,12 zł
12	SC21403	#3	37	8,08 zł	9,94 zł	7,27 zł

UWAGA: Produkt nie może być używany z narzędziami pneumatycznymi. Nie podlegają gwarancji.



NASADKA BIT 1/4" SLOTTED

	KOD TOWARU	ROZMIAR	L (mm)	CENA NETTO	CENA BRUTTO	CENA ZA SZT./ OP. ZBI. NETTO
12	SC21501	4 mm	37	7,74 zł	9,52 zł	6,96 zł
12	SC21502	5,5 mm	37	7,91 zł	9,73 zł	7,12 zł
12	SC21503	6,5 mm	37	8,08 zł	9,94 zł	7,27 zł

UWAGA: Produkt nie może być używany z narzędziami pneumatycznymi. Nie podlegają gwarancji.



NASADKA BIT 3/8" TORX®

	KOD TOWARU	ROZMIAR	L (mm)	CENA NETTO	CENA BRUTTO	CENA ZA SZT./ OP. ZBI. NETTO
6	SC22101	T10	50	7,91 zł	9,73 zł	7,12 zł
6	SC22102	T15	50	7,91 zł	9,73 zł	7,12 zł
6	SC22103	T20	50	7,91 zł	9,73 zł	7,12 zł
6	SC22104	T25	50	8,08 zł	9,94 zł	7,27 zł
6	SC22105	T27	50	8,08 zł	9,94 zł	7,27 zł
6	SC22106	T30	50	8,08 zł	9,94 zł	7,27 zł
6	SC22107	T40	50	8,08 zł	9,94 zł	7,27 zł
6	SC22108	T45	50	12,41 zł	15,26 zł	11,17 zł
6	SC22109	T50	50	12,41 zł	15,26 zł	11,17 zł
6	SC22110	T55	50	12,41 zł	15,26 zł	11,17 zł
6	SC22111	T60	50	12,41 zł	15,26 zł	11,17 zł

UWAGA: Produkt nie może być używany z narzędziami pneumatycznymi. Nie podlegają gwarancji.



NASADKA BIT 3/8" HEX

	KOD TOWARU	ROZMIAR	L (mm)	CENA NETTO	CENA BRUTTO	CENA ZA SZT./ OP. ZBI. NETTO
6	SC22201	3 mm	50	7,57 zł	9,31 zł	6,81 zł
6	SC22202	4 mm	50	7,74 zł	9,52 zł	6,96 zł
6	SC22203	5 mm	50	7,91 zł	9,73 zł	7,12 zł
6	SC22204	6 mm	50	8,08 zł	9,94 zł	7,27 zł
6	SC22205	7 mm	50	12,07 zł	14,85 zł	10,86 zł
6	SC22206	8 mm	50	12,24 zł	15,06 zł	11,02 zł
6	SC22207	10 mm	50	12,41 zł	15,26 zł	11,17 zł

UWAGA: Produkt nie może być używany z narzędziami pneumatycznymi. Nie podlegają gwarancji.



NASADKA BIT 3/8" PHILLIPS

	KOD TOWARU	ROZMIAR	L (mm)	CENA NETTO	CENA BRUTTO	CENA ZA SZT./ OP. ZBI. NETTO
6	SC22301	#1	48	7,74 zł	9,52 zł	6,96 zł
6	SC22302	#2	48	7,91 zł	9,73 zł	7,12 zł
6	SC22303	#3	48	8,08 zł	9,94 zł	7,27 zł

UWAGA: Produkt nie może być używany z narzędziami pneumatycznymi. Nie podlegają gwarancji.



NASADKA BIT 3/8" POZI-DRIVE

	KOD TOWARU	ROZMIAR	L (mm)	CENA NETTO	CENA BRUTTO	CENA ZA SZT./ OP. ZBI. NETTO
6	SC22401	#1	50	7,74 zł	9,52 zł	6,96 zł
6	SC22402	#2	50	7,91 zł	9,73 zł	7,12 zł
6	SC22403	#3	50	9,29 zł	11,43 zł	8,36 zł

UWAGA: Produkt nie może być używany z narzędziami pneumatycznymi. Nie podlegają gwarancji.



NASADKA BIT 3/8" SLOTTED

	KOD TOWARU	ROZMIAR	L (mm)	CENA NETTO	CENA BRUTTO	CENA ZA SZT./ OP. ZBI. NETTO
6	SC22501	5,5 mm	50	8,90 zł	10,95 zł	8,00 zł
6	SC22502	6,5 mm	50	9,10 zł	11,19 zł	8,19 zł
6	SC22503	8 mm	50	9,29 zł	11,43 zł	8,36 zł
6	SC22504	4 mm	50	8,71 zł	10,71 zł	7,83 zł

UWAGA: Produkt nie może być używany z narzędziami pneumatycznymi. Nie podlegają gwarancji.



NASADKA BIT Z OTWOREM CENTRALNYM 3/8" TORX®

	KOD TOWARU	ROZMIAR	L (mm)	CENA NETTO	CENA BRUTTO	CENA ZA SZT./ OP. ZBI. NETTO
6	SC22601	T45	50	16,32 zł	20,07 zł	14,69 zł
6	SC22602	T50	50	16,49 zł	20,28 zł	14,84 zł
6	SC22603	T55	50	16,75 zł	20,60 zł	15,07 zł
6	SC22604	T60	50	21,08 zł	25,93 zł	18,97 zł

UWAGA: Produkt nie może być używany z narzędziami pneumatycznymi. Nie podlegają gwarancji.



NASADKA BIT 1/2" TORX®

	KOD TOWARU	ROZMIAR	L (mm)	CENA NETTO	CENA BRUTTO	CENA ZA SZT./ OP. ZBI. NETTO
6	ST24101SC	T20	50	15,81 zł	19,45 zł	14,23 zł
6	ST24102SC	T25	50	15,81 zł	19,45 zł	14,23 zł
6	ST24103SC	T27	50	16,15 zł	19,86 zł	14,54 zł
6	ST24104SC	T30	50	16,15 zł	19,86 zł	14,54 zł
6	ST24105SC	T40	50	16,32 zł	20,07 zł	14,69 zł
6	ST24106SC	T45	50	16,32 zł	20,07 zł	14,69 zł
6	ST24107SC	T50	50	16,75 zł	20,60 zł	15,07 zł
6	ST24108SC	T55	50	16,75 zł	20,60 zł	15,07 zł
6	ST24109SC	T60	50	21,08 zł	25,93 zł	18,97 zł

UWAGA: Produkt nie może być używany z narzędziami pneumatycznymi. Nie podlegają gwarancji.



NASADKA BIT 1/2" HEX

NASADKA BIT 1/2" HEX CALOWA

KOD TOWARU	ROZMIAR	L (mm)	CENA NETTO	CENA BRUTTO	CENA ZA SZT./ OP. ZBI. NETTO
ST24201SC	4 mm	50	15,81 zł	19,45 zł	14,23 zł
ST24202SC	5 mm	50	15,81 zł	19,45 zł	14,23 zł
ST24203SC	6 mm	50	16,15 zł	19,86 zł	14,54 zł
ST24204SC	7 mm	50	16,15 zł	19,86 zł	14,54 zł
ST24205SC	8 mm	50	16,32 zł	20,07 zł	14,69 zł
ST24206SC	10 mm	50	16,32 zł	20,07 zł	14,69 zł
ST24207SC	12 mm	50	16,75 zł	20,60 zł	15,07 zł
ST24208SC	14 mm	50	21,08 zł	25,93 zł	18,97 zł
ST24209SC	17 mm	50	29,58 zł	36,38 zł	26,62 zł

KOD TOWARU	ROZMIAR	L (mm)	CENA NETTO	CENA BRUTTO	CENA ZA SZT./ OP. ZBI. NETTO
ST24401BU	1/4"	50	17,94 zł	22,07 zł	16,14 zł
ST24402BU	5/16"	50	18,28 zł	22,48 zł	16,45 zł
ST24403BU	3/8"	50	21,08 zł	25,93 zł	18,97 zł
ST24404BU	7/16"	50	21,08 zł	25,93 zł	18,97 zł
ST24405BU	1/2"	50	21,08 zł	25,93 zł	18,97 zł
ST24406BU	9/16"	50	23,89 zł	29,38 zł	21,50 zł
ST24407BU	5/8"	50	29,58 zł	36,38 zł	26,62 zł

UWAGA: Produkt nie może być używany z narzędziami pneumatycznymi. Nie podlegają gwarancji.

UWAGA: Produkt nie może być używany z narzędziami pneumatycznymi. Nie podlegają gwarancji.



NASADKA BIT 1/2" SPLINE

NASADKA BIT 1/2" TORX®

KOD TOWARU	ROZMIAR	L (mm)	CENA NETTO	CENA BRUTTO	CENA ZA SZT./ OP. ZBI. NETTO
ST24801SC	M-5	50	16,75 zł	20,60 zł	15,07 zł
ST24802SC	M-6	50	17,60 zł	21,65 zł	15,84 zł
ST24803SC	M-8	50	17,60 zł	21,65 zł	15,84 zł
ST24804SC	M-10	50	21,08 zł	25,93 zł	18,97 zł
ST24805SC	M-12	50	21,08 zł	25,93 zł	18,97 zł
ST24806SC	M-14	50	21,08 zł	25,93 zł	18,97 zł
ST24807SC	M-16	50	29,58 zł	36,38 zł	26,62 zł

KOD TOWARU	ROZMIAR	L (mm)	CENA NETTO	CENA BRUTTO	CENA ZA SZT./ OP. ZBI. NETTO
SC25101	T20	125	16,32 zł	20,07 zł	14,69 zł
SC25102	T25	125	16,32 zł	20,07 zł	14,69 zł
SC25103	T27	125	16,32 zł	20,07 zł	14,69 zł
SC25104	T30	125	16,32 zł	20,07 zł	14,69 zł
ST25105SC	T40	125	17,17 zł	21,12 zł	15,45 zł
SC25106	T45	125	16,75 zł	20,60 zł	15,07 zł
SC25107	T50	125	16,75 zł	20,60 zł	15,07 zł
SC25108	T55	125	16,75 zł	20,60 zł	15,07 zł
SC25109	T60	125	25,33 zł	31,16 zł	22,80 zł

UWAGA: Produkt nie może być używany z narzędziami pneumatycznymi. Nie podlegają gwarancji.

UWAGA: Produkt nie może być używany z narzędziami pneumatycznymi. Nie podlegają gwarancji.



NASADKA BIT 1/2" HEX

NASADKA BIT 1/2" SPLINE

KOD TOWARU	ROZMIAR	L (mm)	CENA NETTO	CENA BRUTTO	CENA ZA SZT./ OP. ZBI. NETTO
SC25201	4 mm	125	16,32 zł	20,07 zł	14,69 zł
SC25202	5 mm	125	16,32 zł	20,07 zł	14,69 zł
SC25203	6 mm	125	16,32 zł	20,07 zł	14,69 zł
SC25204	7 mm	125	16,75 zł	20,60 zł	15,07 zł
SC25205	8 mm	125	16,75 zł	20,60 zł	15,07 zł
SC25206	10 mm	125	16,75 zł	20,60 zł	15,07 zł
SC25207	12 mm	125	25,33 zł	31,16 zł	22,80 zł
SC25208	14 mm	125	25,33 zł	31,16 zł	22,80 zł
SC25209	17 mm	125	42,50 zł	52,28 zł	38,25 zł

KOD TOWARU	ROZMIAR	L (mm)	CENA NETTO	CENA BRUTTO	CENA ZA SZT./ OP. ZBI. NETTO
SC25801	M-5	100	18,43 zł	22,67 zł	16,58 zł
SC25802	M-6	100	18,43 zł	22,67 zł	16,58 zł
SC25803	M-8	100	18,43 zł	22,67 zł	16,58 zł
SC25804	M-10	100	27,86 zł	34,27 zł	25,08 zł
SC25805	M-12	100	27,86 zł	34,27 zł	25,08 zł
SC25806	M-14	100	30,69 zł	37,75 zł	27,62 zł
SC25807	M-16	100	46,75 zł	57,50 zł	42,08 zł

UWAGA: Produkt nie może być używany z narzędziami pneumatycznymi. Nie podlegają gwarancji.

UWAGA: Produkt nie może być używany z narzędziami pneumatycznymi. Nie podlegają gwarancji.

ZESTAWY NASADEK BOLTBITER

Trwałość i ponowne użycie skorodowanych śrub

Dwukierunkowa konstrukcja oznacza, że nasadki BoltBiter z taką samą łatwością odkręcają jak i przykręcają zardzewiałe, mocno zużyte śruby. Nasadki BoltBiter dają więc możliwość ponownego wykorzystania uszkodzonej śruby. Innowacyjne, zwężające się wgłębienie pozwala na mocne osadzenie nasadki na główce śruby, eliminując konieczność stosowania narzędzi do pobijania. Nasadki o pomniejszych rozmiarach minus-sized pasują do szerokiej gamy uszkodzonych śrub.

Minus-sized – pomniejszy rozmiar (A) przeznaczone do pracy z bardzo zużytymi śrubami

Oznaczenie „A” – zmniejszony rozmiar nasadki
Oznaczenie „B” – standardowy rozmiar nasadki



Sześciokątna podstawa pozwala używać nasadki BoltBiter z narzędziami udarowymi, tradycyjnymi grzechotkami, kluczami płasko-oczkowymi oraz szczypcami.



Innowacyjnie wyprofilowane wgłębienie nasadki ułatwia jej osadzenie na uszkodzonej główce śruby.





ZESTAW NASADEK BOLTBITER 1/4" I 3/8" - 13 ELEMENTÓW

	KOD TOWARU	CENA NETTO	CENA BRUTTO
4	ST09137	437,95 zł	538,68 zł

2 szt. - 1/4" BoltBiter 7 mm, 8 mm
8 szt. - 3/8" BoltBiter 10 mm, 11 mm, 12 mm, 13 mm, 14 mm, 16 mm, 17 mm, 19 mm

Akcesoria
1 szt. - 3/8" Grzechotka szybkocmocująca
1 szt. - 3/8" Przedłużka 6"
1 szt. - 3/8" Adapter 3/8"FX1/4M



ZESTAW NASADEK BOLTBITER 1/4" I 3/8" - 23 ELEMENTY

	KOD TOWARU	CENA NETTO	CENA BRUTTO
4	ST09138	657,06 zł	808,18 zł

4 szt. - 1/4" BoltBiter -7 mm, 7 mm, -8 mm, 8 mm
16 szt. - 3/8" BoltBiter -10 mm, 10 mm, -11 mm, 11 mm, -12 mm, 12 mm, -13 mm, 13 mm, -14 mm, 14 mm, -16 mm, 16 mm, -17 mm, 17 mm, -19 mm, 19 mm

Akcesoria
1 szt. - 3/8" Grzechotka szybkocmocująca
1 szt. - 3/8" Przedłużka 6"
1 szt. - 3/8" Adapter 3/8"FX1/4M

ZESTAWY KLUCZY NASADOWYCH PRZELOTOWYCH PASS-THRU®



Nasadki przelotowe PASS-THRU® dają możliwości zastosowania kluczy nasadowych. Grzechotka posiada mocny mechanizm zębatkowy wykonany z hartowanej stali. Nasadki przelotowe VORTEX™ mają bardzo cienkie ścianki, pozwalające na pracę w miejscach, gdzie konwencjonalne nasadki zawiodą.

System eliminuje potrzebę stosowania długich nasadek, jednocześnie dając szeroki zakres zastosowań. 50% mniejsze rozmiary połączenia grzechotka-nasadka niż w przypadku konwencjonalnego systemu grzechotkowego. 40% większa stabilność połączeń nasadka/przedłużka-grzechotka.



ZESTAW 25 CZĘŚCIOWY KLUCZY NASADOWYCH PRZELOTOWYCH PASS-THRU® 1/4" METRYCZNYCH I CALOWYCH

KOD TOWARU	CENA NETTO	CENA BRUTTO
6 ST09131SJ	187,76 zł	230,94 zł

13 szt. - Nasadek Pass-Thru® : 3,5, 4, 4,5, 5, 5,5, 6, 7, 8, 9, 10, 11, 12, 13 mm
 9 szt. - Nasadek S.A.E. Pass-Thru®: 5/32, 3/16, 7/32, 1/4, 9/32, 5/16, 3/8, 7/16, 1/2"
 1szt. - Adapter szybkomocujący
 1szt. - Przedłużka 3" Pass-Thru®
 1szt. - Grzechotka Pass-Thru®



ZESTAW 30 CZĘŚCIOWY KLUCZY NASADOWYCH PRZELOTOWYCH PASS-THRU® 1/4" I 3/8" METRYCZNYCH

KOD TOWARU	CENA NETTO	CENA BRUTTO
4 ST09132SJ	322,23 zł	396,34 zł

13 szt. - 1/4" Nasadek Pass-Thru®: 3,5, 4, 4,5, 5, 5,5, 6, 7, 8, 9, 10, 11, 12, 13 mm
 10 szt. - 3/8" Nasadek Pass-Thru® : 10, 11, 12, 13, 14, 15, 16, 17, 18, 19 mm
 1 szt. - 1/4" Grzechotka Pass-Thru®
 1 szt. - 1/4" Przedłużka 3" Pass-Thru®
 1 szt. - 1/4" Adapter szybkomocujący
 1 szt. - 3/8" Grzechotka Pass-Thru®
 1 szt. - 3/8" Przedłużka 3" Pass-Thru®
 1 szt. - 3/8" Adapter szybkomocujący 1/4"M
 1 szt. - 3/8" Adapter szybkomocujący 3/8"M



ZESTAW 21 CZĘŚCIOWY KLUCZY NASADOWYCH PRZELOTOWYCH PASS-THRU 3/8" METRYCZNYCH I CALOWYCH

KOD TOWARU	CENA NETTO	CENA BRUTTO
3 ST09134SJ	252,31 zł	310,34 zł

- 10 szt. - Nasadek Pass-Thru®: 10, 11, 12, 13, 14, 15, 16, 17, 18, 19 mm
- 7 szt. - Nasadek S.A.E. Pass-Thru®: 3/8, 7/16, 1/2, 5/8, 9/16, 11/16, 3/4"
- 1 szt. - 3/8" Adapter szybkoocumujący 1/4" M
- 1 szt. - 3/8" Adapter szybkoocumujący 3/8" M
- 1 szt. - Przedłużka 3" Pass-Thru®
- 1 szt. - Grzechotka Pass-Thru®



ZESTAW 24 KLUCZY NASADOWYCH PRZELOTOWYCH X6

KOD TOWARU	CENA NETTO	CENA BRUTTO
12 ST09060G	215,73 zł	265,35 zł

- Nasadki uniwersalne Pass-Thru 3/8": 8mm [5/16"], 10mm [3/8"], 11mm [7/16"], 12mm [15/32"], 13mm [1/2"], 14mm [9/16"], 15mm [19/32"], 16mm [5/8"], 17mm [11/16"], 18mm [23/32"], 19mm [3/4"]

- Akcesoria:
 Przedłużka 3/8" Pass-Thru 3"
 Adapter do gniazd 3/8"
 Adapter do bitów 3/8" Pass-Thru
 Grzechotka 3/8" Pass-Thru
 Bity w zestawie: 4mm, 5mm, 6mm; #1, #2, #3, 3mm, 4mm, 5mm



ZESTAW 11 CZĘŚCIOWY - KLUCZ NASTAWNY 8" Z FUNKCJĄ KLUCZA DO RUR, Z GRZECHOTKĄ PRZELOTOWĄ PASS-THRU I 10 NASADEK METRYCZNO-CALOWYCH

KOD TOWARU	CENA NETTO	CENA BRUTTO
3 ST09000	175,57 zł	215,95 zł

- 1 szt. - 8" - Klucz nastawny 3 w 1
- 10 szt. - Nasadka
- 10 mm [3/8"], 11 mm [7/16"], 12 mm [15/32"], 13 mm [1/2"], 14 mm [9/16"], 15 mm [19/32"], 16 mm [5/8"], 17 mm [11/16"], 18 mm [23/32"], 19 mm [3/4"]



NASADKI UDAROWE METRYCZNE I CALOWE, ZESTAWY NASADEK UDAROWYCH I AKCESORIA



ZESTAW 12 CZĘŚCI NASADEK UDAROWYCH 1/2\"/>

	KOD TOWARU	ROZMIAR	CENA NETTO	CENA BRUTTO
8	ST09009SJ	1/2"	219,69 zł	270,22 zł

10 szt. - Nasadek: 10, 11, 13, 14, 17, 19, 21, 22, 23, 24 mm
 1 szt. - Przegub uniwersalny
 1 szt. - Przedłużka 5"

UWAGA: Używać okularów ochronnych w trakcie pracy z nasadkami udarowymi



ZESTAW 14 NASADEK UDAROWYCH CIENKOŚCIENNYCH 1/2\"/>

	KOD TOWARU	ROZMIAR	CENA NETTO	CENA BRUTTO
12	ST34397T	1/2"	260,93 zł	320,94 zł

Rozmiary: 10, 11, 12, 13, 14, 15, 16, 17, 18, 19, 21, 22, 23, 24 mm

UWAGA: Używać okularów ochronnych w trakcie pracy z nasadkami udarowymi



ZESTAW 13 NASADEK UDAROWYCH CIENKOŚCIENNYCH DŁUGICH 1/2\"/>

	KOD TOWARU	ROZMIAR	CENA NETTO	CENA BRUTTO
6	ST34398T	1/2"	348,00 zł	428,04 zł

Rozmiary: 10, 11, 12, 13, 14, 15, 16, 17, 18, 19, 21, 22, 24 mm

UWAGA: Używać okularów ochronnych w trakcie pracy z nasadkami udarowymi



ZESTAW 26 NASADEK UDAROWYCH CIENKOŚCIENNYCH STANDARDOWYCH I DŁUGICH 1/2\"/>

	KOD TOWARU	ROZMIAR	CENA NETTO	CENA BRUTTO
5	ST34399T	1/2"	580,27 zł	713,73 zł

13 szt. Nasadek standardowych: 10, 11, 12, 13, 14, 15, 16, 17, 18, 19, 21, 22, 24 mm
 13 szt. Nasadek długich: 10, 11, 12, 13, 14, 15, 16, 17, 18, 19, 21, 22, 24 mm

UWAGA: Używać okularów ochronnych w trakcie pracy z nasadkami udarowymi

CrMostal chromowo-
molibdenowaDo kluczy zwykłych
i udarowych

ZESTAW 12 CZĘŚCIOWY NASADEK 1/2" UDAROWYCH CAŁOWYCH

ZESTAW 3 NASADEK UDAROWYCH DŁUGICH 1/2" DO FELG ALU

	KOD TOWARU	ROZMIAR	CENA NETTO	CENA BRUTTO
5	ST09008SJ	1/2"	208,52 zł	256,48 zł

	KOD TOWARU	CENA NETTO	CENA BRUTTO
4	ST09142G	74,36 zł	91,46 zł

10 szt. Nasadek: 7/16"; 1/2"; 9/16"; 5/8"; 11/16"; 3/4"; 13/16"; 7/8"; 15/16"; 1";
1 szt. - Przegub uniwersalny
1 szt. - Przedłużka 5"

- Rozmiary nasadek: 17, 19, 21mm
- Nasadki posiadają specjalną osłonę, która chroni felgi i nie pozostawia na nich zarysowań ani uszkodzeń.
- Do użytku z narzędziami udarowymi.
- Narzędzie lepiej chwytwa element zmniejszając ryzyko zaokrąglenia elementów złącznych.
- Głębokie gniazdo umożliwia dostęp do większej liczby elementów złącznych.
- Kolorowa tuleja ułatwia identyfikację rozmiaru.
- Oksydowane na czarno wykończenie odporne na korozję.
- Stal stopowa chromowo-molibdenowa (Cr-Mo) zapewnia wyjątkową wytrzymałość i trwałość.

UWAGA: Używać okularów ochronnych w trakcie pracy z nasadkami udarowymi

NASADKA UDAROWA DŁUGA DO FELG ALU 1/2"



	KOD TOWARU	ROZMIAR	CENA NETTO	CENA BRUTTO
6	ST34410H	17 mm	32,32 zł	39,75 zł
4	ST34412H	19 mm	34,26 zł	42,14 zł
4	ST34414H	21 mm	35,56 zł	43,74 zł

- Bezpieczna osłona zapobiega uszkodzeniu piasty przez nasadkę podczas użytkowania
- Przeznaczona do użycia z kluczami udarowymi
- Konstrukcja zmniejszająca zaokrąglenie krawędzi elementu złącznego
- Głęboka nasadka umożliwia dostęp do większej liczby elementów złącznych
- Kolorowa osłona ułatwia identyfikację rozmiaru
- Czarna powłoka oksydowa chroniąca przed korozją
- Stal stopowa chromowo-molibdenowa (Cr-Mo) zapewnia wyjątkową wytrzymałość i trwałość

UWAGA: Używać okularów ochronnych w trakcie pracy z nasadkami udarowymi



NASADKA 6-KĄTNA UDAROWA 1/2" METRYCZNA

KOD TOWARU	ROZMIAR	CENA NETTO	CENA BRUTTO	CENA ZA SZT./ OP. ZBI. NETTO
6 ST34303SC	10	16,75 zł	20,60 zł	15,07 zł
6 ST34304SC	11	16,75 zł	20,60 zł	15,07 zł
6 ST34305SC	12	16,75 zł	20,60 zł	15,07 zł
6 ST34306SC	13	16,75 zł	20,60 zł	15,07 zł
6 ST34307SC	14	16,75 zł	20,60 zł	15,07 zł
6 ST34308SC	15	15,05 zł	18,51 zł	13,54 zł
6 ST34309SC	16	15,05 zł	18,51 zł	13,54 zł
6 ST34310SC	17	15,90 zł	19,56 zł	14,31 zł
4 ST34311SC	18	15,90 zł	19,56 zł	14,31 zł
4 ST34312SC	19	20,06 zł	24,67 zł	18,06 zł
4 ST34314SC	21	20,06 zł	24,67 zł	18,06 zł
4 ST34315SC	22	20,06 zł	24,67 zł	18,06 zł
4 ST34316SC	23	22,70 zł	27,92 zł	20,43 zł
4 ST34317SC	24	22,70 zł	27,92 zł	20,43 zł
4 ST34320SC	27	30,52 zł	37,54 zł	27,47 zł
2 ST34322SC	29	34,77 zł	42,77 zł	31,29 zł
2 ST34323SC	30	35,19 zł	43,28 zł	31,67 zł
2 ST34325SC	32	36,47 zł	44,86 zł	32,82 zł

UWAGA: Używać okularów ochronnych w trakcie pracy z nasadkami udarowymi



NASADKA UDAROWA 3/4" METRYCZNA

KOD TOWARU	ROZMIAR	CENA NETTO	CENA BRUTTO	CENA ZA SZT./ OP. ZBI. NETTO
6 ST34505SC	17	46,90 zł	57,69 zł	-
6 ST34506SC	18	46,90 zł	57,69 zł	-
6 ST34507SC	19	46,90 zł	57,69 zł	-
6 ST34508SC	20	40,14 zł	49,37 zł	-
6 ST34509SC	21	45,93 zł	56,49 zł	-
6 ST34510SC	22	45,93 zł	56,49 zł	-
6 ST34511SC	23	45,93 zł	56,49 zł	-
6 ST34512SC	24	48,96 zł	60,22 zł	-
6 ST34513SC	25	46,90 zł	57,69 zł	-
6 ST34514SC	26	46,90 zł	57,69 zł	-
6 ST34515SC	27	46,90 zł	57,69 zł	-
6 ST34516SC	28	48,58 zł	59,75 zł	-
6 ST34517SC	29	51,28 zł	63,07 zł	-
6 ST34518SC	30	53,34 zł	65,61 zł	-
6 ST34519SC	31	53,61 zł	65,94 zł	-
6 ST34520SC	32	53,61 zł	65,94 zł	-
6 ST34521SC	33	53,61 zł	65,94 zł	-
6 ST34522SC	34	54,10 zł	66,54 zł	-
6 ST34523SC	35	55,56 zł	68,34 zł	-
6 ST34524SC	36	59,02 zł	72,59 zł	-
6 ST34525SC	37	60,48 zł	74,39 zł	-
6 ST34526SC	38	60,48 zł	74,39 zł	-
6 ST34527SC	39	69,24 zł	85,17 zł	-
6 ST34528SC	40	69,24 zł	85,17 zł	-
6 ST34529SC	41	69,84 zł	85,90 zł	-
6 ST34530	42	74,71 zł	91,89 zł	-

UWAGA: Używać okularów ochronnych w trakcie pracy z nasadkami udarowymi



NASADKA 6-KĄTNA UDAROWA CIENKOŚCIENNA 1/2" METRYCZNA

KOD TOWARU	ROZMIAR	CENA NETTO	CENA BRUTTO	CENA ZA SZT./ OP. ZBI. NETTO
6 SC34303T	10	17,39 zł	21,39 zł	15,65 zł
6 SC34304T	11	17,39 zł	21,39 zł	15,65 zł
6 SC34305T	12	17,39 zł	21,39 zł	15,65 zł
6 SC34306T	13	17,39 zł	21,39 zł	15,65 zł
6 SC34307T	14	17,39 zł	21,39 zł	15,65 zł
6 SC34308T	15	19,88 zł	24,45 zł	17,89 zł
6 SC34309T	16	19,88 zł	24,45 zł	17,89 zł
6 SC34310T	17	19,88 zł	24,45 zł	17,89 zł
4 SC34311T	18	19,88 zł	24,45 zł	17,89 zł
4 SC34312T	19	19,88 zł	24,45 zł	17,89 zł
4 SC34314T	21	19,88 zł	24,45 zł	17,89 zł
4 SC34315T	22	21,40 zł	26,32 zł	19,26 zł
4 SC34316T	23	21,40 zł	26,32 zł	19,26 zł
4 SC34317T	24	28,77 zł	35,39 zł	25,90 zł
4 SC34320T	27	37,03 zł	45,55 zł	33,34 zł

UWAGA: Używać okularów ochronnych w trakcie pracy z nasadkami udarowymi



NASADKA UDAROWA 6-KĄTNA 3/8" METRYCZNA

KOD TOWARU	ROZMIAR	CENA NETTO	CENA BRUTTO	CENA ZA SZT./ OP. ZBI. NETTO
6 ST34201BU	6	11,11 zł	13,67 zł	10,00 zł
6 ST34202SC	7	11,11 zł	13,67 zł	10,00 zł
6 ST34203SC	8	11,11 zł	13,67 zł	10,00 zł
6 SC34204	9	11,11 zł	13,67 zł	10,00 zł
6 ST34205SC	10	11,11 zł	13,67 zł	10,00 zł
6 ST34206SC	11	11,35 zł	13,96 zł	10,21 zł
6 ST34207SC	12	14,63 zł	17,99 zł	13,16 zł
6 ST34208SC	13	11,35 zł	13,96 zł	10,21 zł
6 ST34209SC	14	11,35 zł	13,96 zł	10,21 zł
6 SC34210	15	15,31 zł	18,83 zł	13,78 zł
6 ST34211SC	16	19,74 zł	24,28 zł	17,77 zł
6 ST34212SC	17	19,74 zł	24,28 zł	17,77 zł
6 SC34213	18	15,31 zł	18,83 zł	13,78 zł
6 ST34214SC	19	15,31 zł	18,83 zł	13,78 zł

UWAGA: Używać okularów ochronnych w trakcie pracy z nasadkami udarowymi



NASADKA 6-KĄTNA UDAROWA DŁUGA CIENKOŚCIENNA 1/2" METRYCZNA

KOD TOWARU	ROZMIAR	CENA NETTO	CENA BRUTTO	CENA ZA SZT./ OP. ZBI. NETTO
6 SC34403T	10	37,65 zł	46,31 zł	33,88 zł
6 SC34404T	11	37,65 zł	46,31 zł	33,88 zł
6 SC34405T	12	37,65 zł	46,31 zł	33,88 zł
6 SC34406T	13	37,65 zł	46,31 zł	33,88 zł
6 SC34407T	14	37,65 zł	46,31 zł	33,88 zł
6 SC34408T	15	45,25 zł	55,66 zł	40,73 zł
6 SC34409T	16	45,25 zł	55,66 zł	40,73 zł
6 SC34410T	17	45,25 zł	55,66 zł	40,73 zł
6 SC34411T	18	45,25 zł	55,66 zł	40,73 zł
4 SC34412T	19	45,25 zł	55,66 zł	40,73 zł
4 SC34414T	21	52,86 zł	65,02 zł	47,57 zł
4 SC34415T	22	52,86 zł	65,02 zł	47,57 zł
4 SC34417T	24	52,86 zł	65,02 zł	47,57 zł
4 SC34420T	27	52,86 zł	65,02 zł	47,57 zł

UWAGA: Używać okularów ochronnych w trakcie pracy z nasadkami udarowymi



NASADKA 6-KĄTNA UDAROWA DŁUGA 1/2" METRYCZNA

KOD TOWARU	ROZMIAR	CENA NETTO	CENA BRUTTO	CENA ZA SZT./ OP. ZBI. NETTO
6 ST34403SC	10	24,91 zł	30,64 zł	22,42 zł
6 ST34404SC	11	25,33 zł	31,16 zł	22,80 zł
6 ST34405SC	12	25,33 zł	31,16 zł	22,80 zł
6 ST34406SC	13	25,33 zł	31,16 zł	22,80 zł
6 ST34407SC	14	25,33 zł	31,16 zł	22,80 zł
6 ST34408SC	15	25,33 zł	31,16 zł	22,80 zł
6 ST34409SC	16	25,33 zł	31,16 zł	22,80 zł
6 ST34410SC	17	25,33 zł	31,16 zł	22,80 zł
6 ST34411SC	18	25,33 zł	31,16 zł	22,80 zł
4 ST34412SC	19	33,83 zł	41,61 zł	30,45 zł
4 ST34414SC	21	33,83 zł	41,61 zł	30,45 zł
4 ST34415SC	22	33,83 zł	41,61 zł	30,45 zł
4 ST34417SC	24	38,68 zł	47,58 zł	34,81 zł
4 ST34419SC	26	60,88 zł	74,88 zł	54,79 zł
4 ST34420SC	27	51,51 zł	63,36 zł	46,36 zł
2 ST34422SC	29	55,85 zł	68,70 zł	50,27 zł
2 ST34423SC	30	59,68 zł	73,41 zł	53,71 zł
2 ST34425SC	32	64,01 zł	78,73 zł	57,61 zł

UWAGA: Używać okularów ochronnych w trakcie pracy z nasadkami udarowymi



NASADKA UDAROWA 3/4" DŁUGA METRYCZNA

KOD TOWARU	ROZMIAR	CENA NETTO	CENA BRUTTO
1 ST34605SC	17	89,28 zł	109,81 zł
1 ST34606SC	18	78,82 zł	96,95 zł
1 ST34607SC	19	89,28 zł	109,81 zł
1 ST34608SC	20	78,82 zł	96,95 zł
1 ST34609SC	21	89,28 zł	109,81 zł
1 ST34610SC	22	78,82 zł	96,95 zł
1 ST34611SC	23	78,82 zł	96,95 zł
1 ST34612SC	24	89,28 zł	109,81 zł
1 ST34613SC	25	78,82 zł	96,95 zł
1 ST34614SC	26	78,82 zł	96,95 zł
1 ST34615SC	27	92,31 zł	113,54 zł
1 ST34616SC	28	82,28 zł	101,20 zł
1 ST34617SC	29	84,01 zł	103,33 zł
1 ST34618SC	30	84,01 zł	103,33 zł
1 ST34619SC	31	84,01 zł	103,33 zł
1 ST34620SC	32	84,01 zł	103,33 zł
1 ST34621SC	33	84,01 zł	103,33 zł
1 ST34622SC	34	90,77 zł	111,65 zł
1 ST34623SC	35	94,24 zł	115,92 zł
1 ST34624SC	36	94,24 zł	115,92 zł
1 ST34625SC	37	97,59 zł	120,04 zł
1 ST34626SC	38	101,00 zł	124,23 zł
1 ST34628SC	40	101,00 zł	124,23 zł
1 ST34629SC	41	107,65 zł	132,41 zł
1 SC34630	42	121,18 zł	149,05 zł
1 SC34631	43	121,18 zł	149,05 zł
1 SC34634	46	138,11 zł	169,88 zł
1 SC34635	47	151,63 zł	186,50 zł
1 SC34636	48	168,51 zł	207,27 zł
1 SC34637	49	175,27 zł	215,58 zł
1 SC34638	50	188,74 zł	232,15 zł
1 SC34640	55	202,32 zł	248,85 zł

UWAGA: Używać okularów ochronnych w trakcie pracy z nasadkami udarowymi



NASADKA 6-KĄTNA UDAROWA 1" METRYCZNA

KOD TOWARU	ROZMIAR	CENA NETTO	CENA BRUTTO	CENA ZA SZT./ OP. ZBI. NETTO
4 ST34824SC	36	113,77 zł	139,94 zł	102,39 zł

UWAGA: Używać okularów ochronnych w trakcie pracy z nasadkami udarowymi



PRZEDŁUŻKA UDAROWA 1/2"

KOD TOWARU	ROZMIAR	L [mm]	CENA NETTO	CENA BRUTTO
4 ST33911SC	3"	75	29,61 zł	36,42 zł
6 ST34703SC	5"	125	52,95 zł	65,13 zł
6 ST34704SC	6"	150	64,68 zł	79,56 zł
6 ST34705SC	10"	250	68,02 zł	83,66 zł
6 ST34706SC	12"	300	135,79 zł	167,02 zł

UWAGA: Używać okularów ochronnych w trakcie pracy z nasadkami udarowymi



PRZEDŁUŻKA UDAROWA 3/4"

KOD TOWARU	ROZMIAR	L [mm]	CENA NETTO	CENA BRUTTO
1 ST34712SC	10"	250	192,58 zł	236,87 zł

UWAGA: Używać okularów ochronnych w trakcie pracy z nasadkami udarowymi



PRZEGUB KULOWY UNIWERSALNY UDAROWY 3/8"

KOD TOWARU	ROZMIAR	CENA NETTO	CENA BRUTTO
6 ST32902	3/8"Fx3/8"M	79,97 zł	98,36 zł

UWAGA: Używać okularów ochronnych w trakcie pracy z nasadkami udarowymi



ADAPTER UDAROWY 3/8"

KOD TOWARU	ROZMIAR	CENA NETTO	CENA BRUTTO
6 ST34715SC	3/8"Fx1/2"M	33,64 zł	41,38 zł

UWAGA: Używać okularów ochronnych w trakcie pracy z nasadkami udarowymi



ADAPTER UDAROWY 1/4"

KOD TOWARU	ROZMIAR	CENA NETTO	CENA BRUTTO
6 ST34714SC	1/4" X 3/8"M	25,18 zł	30,97 zł

UWAGA: Używać okularów ochronnych w trakcie pracy z nasadkami udarowymi



PRZEDŁUŻKA UDAROWA 3/8"

KOD TOWARU	ROZMIAR	L [mm]	CENA NETTO	CENA BRUTTO
6 ST34701SC	3"	75	34,58 zł	42,53 zł

UWAGA: Używać okularów ochronnych w trakcie pracy z nasadkami udarowymi



PRZEGUB KULOWY UNIWERSALNY UDAROWY 1/2"

KOD TOWARU	ROZMIAR	CENA NETTO	CENA BRUTTO
6 ST34719SC	1/2"Fx1/2"M	78,32 zł	96,33 zł

UWAGA: Używać okularów ochronnych w trakcie pracy z nasadkami udarowymi



ADAPTER UDAROWY 1/2"

KOD TOWARU	ROZMIAR	CENA NETTO	CENA BRUTTO
20 ST34716SC	1/2"Fx3/8"M	35,34 zł	43,47 zł
6 ST34717SC	1/2"Fx3/4"M	69,97 zł	86,06 zł

UWAGA: Używać okularów ochronnych w trakcie pracy z nasadkami udarowymi



PRZEGUB KULOWY UNIWERSALNY UDAROWY 3/4"

KOD TOWARU	ROZMIAR	CENA NETTO	CENA BRUTTO
6 ST34720SC	3/4"Fx3/4"M	332,24 zł	408,66 zł

UWAGA: Używać okularów ochronnych w trakcie pracy z nasadkami udarowymi



ADAPTER UDAROWY 3/4"

KOD TOWARU	ROZMIAR	CENA NETTO	CENA BRUTTO
6 ST34718SC	3/4"Fx1/2"M	100,09 zł	123,11 zł

UWAGA: Używać okularów ochronnych w trakcie pracy z nasadkami udarowymi

KLUCZE NASTAWNE





KLUCZ NASTAWNY

KOD TOWARU	ROZMIAR	L [mm]	ROZSTAW	GR. GŁÓWKI	CENA NETTO	CENA BRUTTO
6 ST47203SC	8"	200	23,8	12,6	63,53 zł	78,14 zł
6 ST47204SC	10"	250	33,3	15,7	74,86 zł	92,08 zł

- Szczęki HEX zaprojektowane w taki sposób aby dokładnie uchwycić śrubę by się nie ślizgała,
- Zwiększony ślimak regulacji rozwarcia szczęk dla lepszej pracy,
- Szeroko rozwarialne szczęki dla większych zakresów,
- Szeroki uchwyt do poprawy komfortu pracy i lepszej dźwigni.



KLUCZ NASTAWNY Z POWLEKANĄ RĘKOJĘCIĄ

KOD TOWARU	ROZMIAR	L [mm]	ROZSTAW	GR. GŁÓWKI	CENA NETTO	CENA BRUTTO
6 ST47223SC	8"	200	28,5	12	69,05 zł	84,93 zł
6 ST47224SC	10"	250	33,3	14	74,86 zł	92,08 zł
4 ST47225SC	12"	300	38,1	16,5	108,75 zł	133,76 zł
3 ST47226SC	15"	375	42,8	21	150,08 zł	184,60 zł

- Matowe wykończenie
- Zwiększony ślimak regulacji rozwarcia szczęk dla lepszej pracy,
- Powlekany uchwyt dla lepszego i pewniejszego trzymania narzędzia,
- Szeroko rozwarialne szczęki dla większych zakresów,
- Szeroki uchwyt do poprawy komfortu pracy i lepszej dźwigni.



KLUCZ NASTAWNY Z GRZECHOTKĄ

KOD TOWARU	ROZMIAR	L [mm]	ROZSTAW	GR. GŁÓWKI	CENA NETTO	CENA BRUTTO
6 ST47403	8"	215,2	25	14,5	217,62 zł	267,67 zł

Klucz nastawny z innowacyjną funkcją grzechotki eliminującej konieczność zdejmowania klucza ze śruby



KLUCZ NASTAWNY DO RUR

KOD TOWARU	ROZMIAR	L [mm]	ROZSTAW	GR. GŁÓWKI	CENA NETTO	CENA BRUTTO
6 ST70812ST	8"	200	25	20	46,70 zł	57,44 zł
6 ST70813ST	10"	250	30	30	61,14 zł	75,20 zł
6 ST70814ST	12"	300	40	30	72,51 zł	89,19 zł
6 ST70815ST	14"	350	50	35	82,70 zł	101,72 zł
3 ST70816ST	18"	450	60	38	122,20 zł	150,31 zł
2 ST70817ST	24"	600	75	40	190,04 zł	233,75 zł
1 ST70818ST	36"	900	85	55	433,63 zł	533,36 zł
1 ST70819ST	48"	1200	110	70	752,70 zł	925,82 zł



ZESTAW 2 SZT. KLUCZY NASTAWNYCH SZEROKOSZCZĘKOWYCH

KOD TOWARU	ROZMIAR	L [mm]	GR. GŁÓWKI [mm]	CENA NETTO	CENA BRUTTO
12 ST47130	6" i 10"	150 i 250	11 i 15,5	149,07 zł	183,36 zł



KLUCZ NASTAWNY O SZEROKICH SZCZĘKACH

KOD TOWARU	ROZMIAR	L [mm]	GR. GŁÓWKI [mm]	CENA NETTO	CENA BRUTTO
4 ST47125	12"	300	19	125,99 zł	154,97 zł

KLUCZE DYNAMOMETRYCZNE



Zapoznaj się z instrukcją obsługi przed przystąpieniem do korzystania z klucza dynamometrycznego. Nigdy nie stosuj większego momentu obrotowego niż maksymalny dopuszczalny moment klucza.

Wszystkie klucze dynamometryczne powinny być okresowo sprawdzane pod kątem dokładności. Należy to zrobić co najmniej raz w roku, lub co 10.000 cykli pracy. Ponowna kalibracja jest również zalecana po każdym nieprawidłowej obsłudze.



KLUCZ DYNAMOMETRYCZNY 1/4"

KOD TOWARU	ROZMIAR	L [mm]	ZAKRES	CENA NETTO	CENA BRUTTO
4 ST96211SC	1/4"	226,0	1-5 Nm	384,82 zł	473,33 zł

Uwaga: Produkt jest narzędziem precyzyjnym i do prawidłowego działania powinien być poddawany okresowej kalibracji.



KLUCZ DYNAMOMETRYCZNY 3/8"

KOD TOWARU	ROZMIAR	L [mm]	ZAKRES	CENA NETTO	CENA BRUTTO
4 ST96212SC	3/8"	257	5-25 Nm	380,68 zł	468,24 zł

Uwaga: Produkt jest narzędziem precyzyjnym i do prawidłowego działania powinien być poddawany okresowej kalibracji.



KLUCZ DYNAMOMETRYCZNY 1/2"

KOD TOWARU	ROZMIAR	L [mm]	ZAKRES	CENA NETTO	CENA BRUTTO
4 ST96311SC	1/2"	455	20-100 Nm	437,02 zł	537,53 zł
2 ST96312SC	1/2"	540,0	40-200 Nm	450,24 zł	553,80 zł
4 ST96313SC	1/2"	603	68-340 Nm	492,52 zł	605,80 zł

Uwaga: Produkt jest narzędziem precyzyjnym i do prawidłowego działania powinien być poddawany okresowej kalibracji.



KLUCZ DYNAMOMETRYCZNY 3/4"

KOD TOWARU	ROZMIAR	L [mm]	ZAKRES	CENA NETTO	CENA BRUTTO
1 ST96411SC	3/4"	650	110-550 Nm	1 210,37 zł	1 488,76 zł
1 ST96412SC	3/4"	1107	160-800 Nm	1 421,16 zł	1 748,03 zł

Uwaga: Produkt jest narzędziem precyzyjnym i do prawidłowego działania powinien być poddawany okresowej kalibracji.



Kalibracja

Kalibracja

Wszystkie klucze dynamometryczne powinny być okresowo sprawdzane pod kątem dokładności. Należy to zrobić co najmniej raz w roku, lub co 10.000 cykli pracy. Ponowna kalibracja jest również zalecana po każdej nieprawidłowej obsłudze.



1

rok
gwarancji

Zapoznaj się z instrukcją obsługi przed przystąpieniem do korzystania z klucza dynamometrycznego. Nigdy nie stosuj większego momentu obrotowego niż maksymalny dopuszczalny moment klucza.



WKREŃTAKI





ZESTAW 6 WKRĘTAKÓW PHILLIPS I PŁASKICH SERIA A

KOD TOWARU	CENA NETTO	CENA BRUTTO
5 ST09303ESJ	107,15 zł	131,79 zł

SLOTTED: 3,2 x 75 mm, 5 x 75 mm, 6 x 100 mm
Phillips: #0 x 75 mm, #1 x 100 mm, #2 x 100 mm



ZESTAW 10 WKRĘTAKÓW PHILLIPS I PŁASKICH SERIA A

KOD TOWARU	CENA NETTO	CENA BRUTTO
4 ST09304ESJ	214,66 zł	264,03 zł

SLOTTED: 5 x 75 mm, 6 x 38 mm, 6 x 100 mm, 6 x 150 mm, 8 x 150 mm
Phillips: #1 x 100 mm, #2 x 38 mm, #2 x 100 mm, #2 x 150 mm, #3 x 150 mm



ZESTAW 8 WKRĘTAKÓW TORX® SERIA A

KOD TOWARU	CENA NETTO	CENA BRUTTO
5 ST09305SJ	160,96 zł	197,98 zł

TORX®: T8 x 75 mm, T10 x 100 mm, T15 x 100 mm, T20 x 100 mm, T25 x 100 mm, T27 x 100 mm, T30 x 100 mm, T40 x 100 mm



ZESTAW 8 WKRĘTAKÓW PHILLIPS I PŁASKICH SERIA A

KOD TOWARU	CENA NETTO	CENA BRUTTO
5 ST09306SJ	160,96 zł	197,98 zł

SLOTTED: 5 x 75 mm, 6 x 38 mm, 6 x 100 mm, 6 x 150 mm
Phillips: #1 x 75 mm, #2 x 38 mm, #2 x 100 mm, #2 x 150 mm



ZESTAW 6 WKRĘTAKÓW PHILLIPS I PŁASKICH SERIA T

KOD TOWARU	CENA NETTO	CENA BRUTTO
6 ST09309SJ	134,06 zł	164,89 zł

SLOTTED: 5 x 75 mm, 5 x 100 mm, 6 x 150 mm
Phillips: #1 x 75 mm, #2 x 100 mm, #2 x 150 mm



WKREŃTAK PŁASKI DO POBIJANIA SERIA „T”

KOD TOWARU	ROZMIAR	DŁ. GROTU [mm]	CAŁ. DŁUGOŚĆ [mm]	UCHWYT [mm]	CENA NETTO	CENA BRUTTO	CENA ZA SZT./OP. ZBI. NETTO
6 ST61603SC	6	100	220	34	21,12 zł	25,98 zł	19,85 zł
6 ST61605SC	6	150	269	34	29,28 zł	36,01 zł	27,52 zł
6 ST61606SC	8	150	280	38	31,96 zł	39,31 zł	30,05 zł
6 ST61607SC	8	200	330	38	34,55 zł	42,50 zł	32,47 zł
6 ST61608SC	8	250	380	38	37,34 zł	45,93 zł	35,10 zł

- Specjalnie zaprojektowana rękojeść z możliwością pobijania,
- Rękojeść ośmiokątna dla zwiększenia siły.



WKREŃTAK PHILLIPS DO POBIJANIA SERIA „T”

KOD TOWARU	ROZMIAR	DŁ. GROTU [mm]	CAŁ. DŁUGOŚĆ [mm]	UCHWYT [mm]	CENA NETTO	CENA BRUTTO	CENA ZA SZT./OP. ZBI. NETTO
6 ST61703SC	#2	100	220	34	21,12 zł	25,98 zł	19,85 zł
6 ST61705SC	#2	150	269	34	29,28 zł	36,01 zł	27,52 zł
6 ST61706SC	#3	150	280	38	31,96 zł	39,31 zł	30,05 zł
6 ST61707SC	#3	200	330	38	34,55 zł	42,50 zł	32,47 zł
6 ST61708SC	#3	250	380	38	37,34 zł	45,93 zł	35,10 zł

- Specjalnie zaprojektowana rękojeść z możliwością pobijania,
- Rękojeść ośmiokątna dla zwiększenia siły.



WKREŃTAK PŁASKI SERIA „T”

KOD TOWARU	ROZMIAR	DŁ. GROTU [mm]	CAŁ. DŁUGOŚĆ [mm]	UCHWYT [mm]	CENA NETTO	CENA BRUTTO	CENA ZA SZT./OP. ZBI. NETTO
12 ST63402SC	3,0	75	160	25	10,02 zł	12,32 zł	9,42 zł
12 ST63403SC	3,0	100	185	25	10,17 zł	12,51 zł	9,56 zł
12 ST63404SC	3,0	150	235	25	10,28 zł	12,64 zł	9,66 zł
12 ST63405SC	3,0	200	286	25	10,43 zł	12,83 zł	9,81 zł
12 ST63407SC	5,0	75	180	31	13,17 zł	16,20 zł	12,38 zł
12 ST63408SC	5,0	100	205	31	14,05 zł	17,28 zł	13,20 zł
12 ST63409SC	5,0	150	255	31	14,98 zł	18,43 zł	14,08 zł
12 ST63410SC	5,0	200	305	31	15,80 zł	19,43 zł	14,85 zł
12 ST63411SC	6,0	38	98	37	14,72 zł	18,11 zł	13,83 zł
12 ST63412SC	6,0	100	217	35	15,23 zł	18,73 zł	14,32 zł
12 ST63413SC	6,0	150	267	35	15,80 zł	19,43 zł	14,85 zł
12 ST63414SC	6,0	200	317	35	19,98 zł	24,58 zł	18,79 zł
12 ST63415SC	6,0	250	367	35	20,60 zł	25,34 zł	19,37 zł
12 ST63416SC	8,0	150	276	38	21,12 zł	25,98 zł	19,85 zł
12 ST63417SC	8,0	200	326	38	26,59 zł	32,71 zł	25,00 zł

- Wykonane ze stali stopowej chromowo-wanadowej, w pełni utwardzanej cieplnie dla zapewnienia maksymalnej wytrzymałości i trwałości.
- Końcówka magnetyczna dla większej kontroli. Precyzyjnie wykończona końcówka.
- Ergonomiczny podwójny materiał (PP + TPR) uchwytu dla komfortu i wytrzymałości na oleje i działanie rozpuszczalników.



WKREŃTAK KRZYŻAKOWY PHILLIPS SERIA „T”

KOD TOWARU	ROZMIAR	DŁ. GROTU [mm]	CAŁ. DŁUGOŚĆ [mm]	UCHWYT [mm]	CENA NETTO	CENA BRUTTO	CENA ZA SZT./OP. ZBI. NETTO
12 ST63502SC	#0	75	160	25	10,02 zł	12,32 zł	9,42 zł
12 ST63503SC	#0	100	185	25	10,17 zł	12,51 zł	9,56 zł
12 ST63504SC	#0	150	235	25	10,28 zł	12,64 zł	9,66 zł
12 ST63505SC	#0	200	286	25	10,43 zł	12,83 zł	9,81 zł
12 ST63507SC	#1	75	180	31	13,17 zł	16,20 zł	12,38 zł
12 ST63508SC	#1	100	205	31	14,05 zł	17,28 zł	13,20 zł
12 ST63509SC	#1	150	255	31	14,51 zł	17,85 zł	13,64 zł
12 ST63510SC	#1	200	305	31	14,92 zł	18,35 zł	14,03 zł
12 ST63511SC	#2	38	98	37	15,23 zł	18,73 zł	14,32 zł
12 ST63512SC	#2	100	217	35	15,80 zł	19,43 zł	14,85 zł
12 ST63513SC	#2	150	267	35	16,47 zł	20,26 zł	15,48 zł
12 ST63514SC	#2	200	317	35	16,99 zł	20,90 zł	15,97 zł
12 ST63515SC	#2	250	367	35	17,56 zł	21,60 zł	16,50 zł
12 ST63516SC	#3	150	276	38	21,12 zł	25,98 zł	19,85 zł
12 ST63517SC	#3	200	326	38	21,74 zł	26,74 zł	20,44 zł

- Wykonane ze stali stopowej chromowo-wanadowej, w pełni utwardzanej cieplnie dla zapewnienia maksymalnej wytrzymałości i trwałości.
- Końcówka magnetyczna dla większej kontroli. Precyzyjnie wykończona końcówka.
- Ergonomiczny podwójny materiał (PP + TPR) uchwytu dla komfortu i wytrzymałości na oleje i działanie rozpuszczalników.



WKREŃTAK Z WYMIENNYMI KOŃCÓWKAMI DWUSTRONNYMI SERIA „T”

KOD TOWARU	ROZMIAR [mm]	DŁ. GROTU [mm]	CAŁ. DŁUGOŚĆ [mm]	UCHWYT [mm]	CENA NETTO	CENA BRUTTO	CENA ZA SZT./OP. ZBI. NETTO
6 ST66202SC	#2x6	38	98	37	15,80 zł	19,43 zł	14,85 zł
6 ST66203SC	#1x5	100	220	35	21,12 zł	25,98 zł	19,85 zł
6 ST66204SC	#2x6	100	220	35	25,35 zł	31,18 zł	23,83 zł
6 ST66205SC	#1x5	150	270	35	25,97 zł	31,94 zł	24,42 zł
6 ST66206SC	#2x6	150	270	35	26,59 zł	32,71 zł	25,00 zł

- Wykonane ze stali stopowej chromowo-wanadowej, w pełni utwardzanej cieplnie dla zapewnienia maksymalnej wytrzymałości i trwałości.
- Końcówka magnetyczna dla większej kontroli. Precyzyjnie wykonana końcówka.
- Ergonomiczny podwójny materiał (PP + TPR) uchwytu dla komfortu i wytrzymałości na oleje i działanie rozpuszczalników.

Uwaga: Narzędzie nie jest objęte dożywotnią gwarancją.



WKREŃTAK PŁASKI DŁUGI SERIA „A”

KOD TOWARU	ROZMIAR	DŁ. GROTU [mm]	CAŁ. DŁUGOŚĆ [mm]	UCHWYT [mm]	CENA NETTO	CENA BRUTTO	CENA ZA SZT./OP. ZBI. NETTO
12 ST62202SC	3,2	75	146	23	10,02 zł	12,32 zł	9,42 zł
12 ST62203SC	3,2	100	172	23	10,17 zł	12,51 zł	9,56 zł
6 ST62204SC	3,2	150	221	23	10,28 zł	12,64 zł	9,66 zł
12 ST62205SC	3,2	200	271	23	10,43 zł	12,83 zł	9,81 zł
12 ST62207SC	5,0	75	165	28	13,17 zł	16,20 zł	12,38 zł
12 ST62208SC	5,0	100	190	28	14,05 zł	17,28 zł	13,20 zł
12 ST62209SC	5,0	150	240	28	14,98 zł	18,43 zł	14,08 zł
12 ST62210SC	5,0	200	290	28	15,80 zł	19,43 zł	14,85 zł
12 ST62211SC	6,0	38	99	35	10,43 zł	12,83 zł	9,81 zł
12 ST62212SC	6,0	100	202	32	15,23 zł	18,73 zł	14,32 zł
12 ST62213SC	6,0	150	252	32	15,80 zł	19,43 zł	14,85 zł
12 ST62214SC	6,0	200	312	32	19,98 zł	24,58 zł	18,79 zł
12 ST62215SC	6,0	250	352	32	20,60 zł	25,34 zł	19,37 zł
12 ST62216SC	8,0	150	260	35	21,12 zł	25,98 zł	19,85 zł
12 ST62217SC	8,0	200	312	35	26,59 zł	32,71 zł	25,00 zł

- Wykonane ze stali stopowej chromowo-wanadowej, w pełni utwardzanej cieplnie dla zapewnienia maksymalnej wytrzymałości i trwałości.
- Unikalna konstrukcja i tekstura rękojści zapewniają że narzędzie nie ślizga się w dłoni.
- Precyzyjnie wykonana końcówka.
- Rękojeść oktagonalna dla zwiększenia siły.



WKREŃTAK PHILLIPS DŁUGI SERIA „A”

KOD TOWARU	ROZMIAR	DŁ. GROTU [mm]	CAŁ. DŁUGOŚĆ [mm]	UCHWYT [mm]	CENA NETTO	CENA BRUTTO	CENA ZA SZT./OP. ZBI. NETTO
12 ST62302SC	#0	75	146	23	10,02 zł	12,32 zł	9,42 zł
12 ST62303SC	#0	100	221	23	10,17 zł	12,51 zł	9,56 zł
12 ST62304SC	#0	150	222	23	10,28 zł	12,64 zł	9,66 zł
12 ST62305SC	#0	200	272	23	10,43 zł	12,83 zł	9,81 zł
12 ST62307SC	#1	75	166	28	13,17 zł	16,20 zł	12,38 zł
12 ST62308SC	#1	100	190	28	14,05 zł	17,28 zł	13,20 zł
12 ST62309SC	#1	150	240	28	14,51 zł	17,85 zł	13,64 zł
12 ST62310SC	#1	200	288	28	14,92 zł	18,35 zł	14,03 zł
12 ST62311SC	#2	38	99	35	15,23 zł	18,73 zł	14,32 zł
12 ST62312SC	#2	100	202	32	15,80 zł	19,43 zł	14,85 zł
12 ST62313SC	#2	150	250	32	16,47 zł	20,26 zł	15,48 zł
12 ST62314SC	#2	200	312	32	16,99 zł	20,90 zł	15,97 zł
12 ST62315SC	#2	250	352	32	17,56 zł	21,60 zł	16,50 zł
12 ST62316SC	#3	150	260	35	21,12 zł	25,98 zł	19,85 zł
12 ST62317SC	#3	200	312	35	21,74 zł	26,74 zł	20,44 zł

- Wykonane ze stali stopowej chromowo-wanadowej, w pełni utwardzanej cieplnie dla zapewnienia maksymalnej wytrzymałości i trwałości.
- Unikalna konstrukcja i tekstura rękojści zapewniają że narzędzie nie ślizga się w dłoni.
- Precyzyjnie wykonana końcówka.
- Rękojeść oktagonalna dla zwiększenia siły.



WKREŃTAK TORX® DŁUGI SERIA „A”

KOD TOWARU	ROZMIAR	DŁ. GROTU [mm]	CAŁ. DŁUGOŚĆ [mm]	UCHWYT [mm]	CENA NETTO	CENA BRUTTO	CENA ZA SZT./OP. ZBI. NETTO
12 ST61101SC	T10	100	147	28	13,68 zł	16,83 zł	12,86 zł
12 ST61102SC	T15	100	190	28	14,05 zł	17,28 zł	13,20 zł
12 ST61103SC	T20	100	190	28	14,51 zł	17,85 zł	13,64 zł
12 ST61104SC	T25	100	312	32	14,92 zł	18,35 zł	14,03 zł
12 ST61105SC	T27	100	202	32	15,23 zł	18,73 zł	14,32 zł
12 ST61106SC	T30	100	202	32	15,80 zł	19,43 zł	14,85 zł
12 ST61107SC	T40	100	202	32	21,12 zł	25,98 zł	19,85 zł
12 ST61108SC	T8	100	165	23,5	10,43 zł	12,83 zł	9,81 zł

- Wykonane ze stali stopowej chromowo-wanadowej, w pełni utwardzanej cieplnie dla zapewnienia maksymalnej wytrzymałości i trwałości.
- Unikalna konstrukcja i tekstura rękojści zapewniają że narzędzie nie ślizga się w dłoni.
- Precyzyjnie wykonana końcówka.
- Rękojeść oktagonalna dla zwiększenia siły.



WKREŃTAK MAGNETYCZNY DO KOŃCÓWEK 1/4" BIT

KOD TOWARU	ROZMIAR	DŁ. GROTU [mm]	CAŁ. DŁUGOŚĆ [mm]	UCHWYT [mm]	CENA NETTO	CENA BRUTTO	CENA ZA SZT./OP. ZBI. NETTO
6 ST61002SC	3,0	100	175	21	26,59 zł	32,71 zł	25,00 zł

- Dedykowany dla nasadek BIT 1/4" x
- Namagnetyzowana końcówka dla lepszego trzymania BIT-ów



WKREŃTAK Z NASADKĄ

KOD TOWARU	ROZMIAR	DŁ. GROTU [mm]	CAŁ. DŁUGOŚĆ [mm]	UCHWYT [mm]	CENA NETTO	CENA BRUTTO	CENA ZA SZT./OP. ZBI. NETTO
12 ST61503SC	7	75	178	23	25,82 zł	31,76 zł	24,27 zł
12 ST61504SC	8	75	178	23	26,70 zł	32,84 zł	25,10 zł
12 ST61505SC	9	75	178	23	27,11 zł	33,35 zł	25,48 zł
6 ST61506SC	10	75	190	23	27,89 zł	34,30 zł	26,21 zł
6 ST61507SC	11	75	190	23	28,56 zł	35,13 zł	26,84 zł
6 ST61508SC	12	75	190	23	29,23 zł	35,95 zł	27,47 zł

- Narzędzi wykonane z wysokiej klasy stali CRV z magnetyczną końcówką
- Rękojeść wykonana z twardego oraz odpornego na uderzenia materiału



ZESTAW 6 WKREŃTAKÓW PRECYZYJNYCH TORX

KOD TOWARU	CENA NETTO	CENA BRUTTO
6 ST09313SJ	74,98 zł	92,23 zł

Torx® T6 x 50 mm, T7 x 50 mm, T8 x 50 mm, T9 x 50 mm, T10 x 50 mm, T15 x 50 mm



ZESTAW 6 WKREŃTAKÓW PRECYZYJNYCH PŁASKIE

KOD TOWARU	CENA NETTO	CENA BRUTTO
6 ST09311SJ	80,35 zł	98,83 zł

Slotted 1.0 x 40 mm, 1.4 x 50 mm, 2.0 x 50 mm, 2.4 x 50 mm, 3.0 x 50 mm, 3.5 x 50 mm



ZESTAW 6 WKREŃTAKÓW PRECYZYJNYCH PŁASKIE I PHILIPS

KOD TOWARU	CENA NETTO	CENA BRUTTO
6 ST09312SJ	80,35 zł	98,83 zł

Phillips #0 x 50 mm, #00 x 50 mm
Slotted 1.4 x 50 mm, 2.0 x 50 mm, 2.4 x 50 mm, 3.0 x 50 mm



ZESTAW 7 WKREŃTAKÓW PRECYZYJNYCH PHILLIPS I PŁASKICH

KOD TOWARU	CENA NETTO	CENA BRUTTO
6 ST09314SJ	85,67 zł	105,37 zł

Slotted: 1.4 x 50 mm, 2 x 50 mm, 2.4 x 50 mm, 3 x 150 mm
Phillips: #000 x 40 mm, #00 x 50 mm, #0 x 50 mm



ZESTAW 7 WKRETAKÓW PRECYZYJNYCH TORX®

KOD TOWARU	CENA NETTO	CENA BRUTTO
6 ST09315SJ	84,69 zł	104,17 zł

TORX®: T5 x 50 mm, T6 x 50 mm, T7 x 50 mm, T8 x 50 mm, T9 x 50 mm, T10 x 50 mm, T15 x 50 mm



ZESTAW 9 WKRETAKÓW PRECYZYJNYCH PHILLIPS I PŁASKICH

KOD TOWARU	CENA NETTO	CENA BRUTTO
6 ST09316SJ	100,34 zł	123,42 zł

SLOTTED: 1 x 40 mm, 2 x 50 mm, 2,4 x 75 mm, 3 x 75 mm, 4,0 x 100 mm
Phillips: #000 x 40 mm, #00 x 75 mm, #0 x 75 mm, #1 x 100 mm

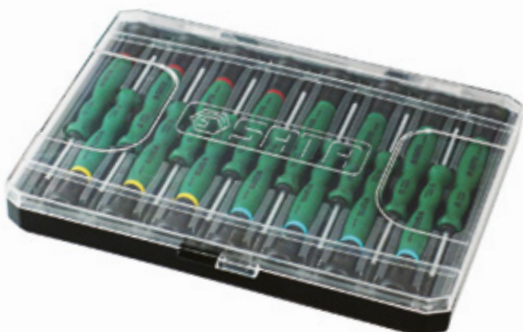

ZESTAW 15 WKRETAKÓW PRECYZYJNYCH PŁASKIE, PHILLIPS, TORX®, HEX

KOD TOWARU	CENA NETTO	CENA BRUTTO
6 ST09317SJ	160,96 zł	197,98 zł

SLOTTED: 1 x 40 mm, 2 x 50 mm, 3 x 50 mm, 3,5 x 50 mm
Phillips: #000 x 40 mm, #00 x 50 mm, #0 x 50 mm
TORX®: T6 x 50 mm, T8 x 50 mm, T10 x 50 mm, T15 x 50 mm
HEX: 1,5 x 50 mm, 2 x 50 mm, 2,5 x 50 mm, 3 x 50 mm



ZESTAW 60-CZĘŚCIOWY NASADEK ORAZ BITÓW

KOD TOWARU	CENA NETTO	CENA BRUTTO
6 ST09324SJ	288,80 zł	355,22 zł

14 szt. - Nasadek 6-kątnych 1/4" metrycznych:
3,5 4 4,5 5 5,5 6 7 8 9 10 11 12 13 14 mm
28 szt. - Bitów długość 25 mm 1/4":
Phillips: #0, #1, #2, #3, #4 / Slotted: 3, 4, 5, 5,5, 6, 5 mm / Hex: 2, 2,5, 3, 4, 5, 6 mm
Torx®: T10, T15, T20, T25, T27, T30, T40
Pobijak Torx®: T10, T15, T20, T25, T27, T30, T40
12 szt. - Bitów długość 50 mm 1/4":
Phillips: #1, #2, #3 / Slotted: 4, 5, 5, 5, 6, 5 mm / Hex: 4, 5, 6 mm / Torx®: T15, T20, T25

Akcesoria:
1 szt. - Adapter bit do nasadek długość 25 mm
1 szt. - Adapter do nasadek długość 50 mm
1 szt. - Uchwyt magnetyczny bit 60 mm
1 szt. - Adapter do bitów
1 szt. - Przedłużka elastyczna do nasadek 1/4"
1 szt. - Rękojeść z grzechotką do bitów (uchwyt obrotowy do bitów) 1/4"

Uwaga: Narzędzie nie jest objęte dożywotnią gwarancją.



ZESTAW 80-CZĘŚCIOWY BITÓW 1/4"

	KOD TOWARU	CENA NETTO	CENA BRUTTO
6	ST09326SJ	282,01 zł	346,87 zł

4 szt. - Bitów krzyżowych długości 25 mm: Phillips #0, #1, #2, #3
 8 szt. - Bitów 1/4" długości 25 mm: Torx®: T8, T10, T15, T20, T25, T27, T30, T40
 8 szt. - Bitów 1/4" z otworem długości 25 mm: Torx®: T8, T10, T15, T20, T25, T27, T30, T40
 6 szt. - Bitów 1/4" długości 25 mm: Hex: 2, 2.5, 3, 4, 5, 6 mm
 6 szt. - Bitów 1/4" długości 50 mm: Slotted: 3, 4, 5, 5.5, 6, 6.5 mm
 4 szt. - Bitów 1/4" długości 50 mm: Phillips: #0, #1, #2, #3
 8 szt. - Bitów 1/4" długości 50 mm: Torx®: T8, T10, T15, T20, T25, T27, T30, T40
 8 szt. - Bitów 1/4" długości 50 mm: Torx® z pobijakiem: T8, T10, T15, T20, T25, T27, T30, T40
 6 szt. - Bitów 1/4" długości 50 mm: Hex: 2, 2.5, 3, 4, 5, 6 mm;
 8 szt. - Bitów 1/4" z dwustronnymi końcówkami, długość 65mm: PH1-PH1, PH2-PH2, PH3-PH3, 4.5 mm-PH1;
 5.5 mm-PH2, 6.5 mm-PH3, PH1-PH2, PH2-PH3;
 3 szt. - Bitów 1/4" z dwustronnymi końcówkami, długość 110mm: PH1-PH1, PH2-PH2, PH3-PH3

Akcesoria:

1 szt. - Adapter do nasadek długość 25mm
 1 szt. - Adapter nasadek długość 25mm
 1 szt. - Przedłużka elastyczna do nasadek 1/4"
 1 szt. - Rękojeść do bitów z grzechotką

Uwaga: Narzędzie nie jest objęte dożywotnią gwarancją.



WKRĘTAK Z GRZECHOTKĄ I BITAMI W SASZETCE

	KOD TOWARU	CENA NETTO	CENA BRUTTO
8	ST09341SJ	123,26 zł	151,61 zł

1 szt. - Uchwyt typu „T”
 1 szt. - Przedłużenie 150 mm 1/4" x1/4"
 1 szt. - Przedłużenie giętkie 150 mm 1/4" x1/4"
 1 szt. - Adapter do bitów 1/4"
 20 szt. - Bitów

Uwaga: Narzędzie nie jest objęte dożywotnią gwarancją.



WKRĘTAK Z GRZECHOTKĄ I BITAMI W SASZETCE

	KOD TOWARU	CENA NETTO	CENA BRUTTO
6	ST09343SJ	177,12 zł	217,86 zł

1 szt. - Uchwyt wkrętakowy
 1 szt. - Przedłużenie 150 mm 1/4" x1/4"
 1 szt. - Przedłużenie 43 mm 1/4" x1/4"
 1 szt. - Przedłużenie 250 mm 1/4" x1/4"
 1 szt. - Przedłużenie giętkie 150 mm 1/4" x1/4"
 1 szt. - Adapter do bitów 1/4"
 20 szt. - Bitów

Uwaga: Narzędzie nie jest objęte dożywotnią gwarancją.



WKRĘTAK UDAROWY Z KOŃCÓWKAMI W ZESTAWIE

	KOD TOWARU	CENA NETTO	CENA BRUTTO	CENA ZA SZT./ OP. ZBI. NETTO
12	ST09602SJ	160,96 zł	197,98 zł	151,30 zł

1 szt. - Wkrętak udarowy
 1 szt. - 1/2" Bit Adapter
 4 szt. - 5/16" 30L Bit
 Slotted 8,0, 10,0 mm; Phillips #2, #3
 2 szt. - 5/16" 70L Bit
 Slotted 8,0 mm; Phillips #2

Uwaga: Narzędzie nie jest objęte dożywotnią gwarancją. Ulega zużyciu podczas użytkowania.



WKREŃTAK UDAROWY Z OCHRONNYM UCHWYTEM I KOŃCÓWKAMI W ZESTAWIE

KOD TOWARU	CENA NETTO	CENA BRUTTO	CENA ZA SZT./ OP. ZBI. NETTO
12 ST09603SJ	160,96 zł	197,98 zł	151,30 zł

1 szt. - Wkrętak udarowy z uchwytem ochronnym
 1 szt. - 1/2" Bit Adapter
 4 szt. - 5/16" 30L Bit
 Slotted 8.0, 10.0 mm; Phillips #2, #3
 2 szt. - 5/16" 70L Bit
 Slotted 8.0 mm; Phillips #2



6-CZĘŚCIOWY MINI ZESTAW WKREŃTAKÓW (PHILLIPS, SLOTTED)

KOD TOWARU	CENA NETTO	CENA BRUTTO
10 ST03141ST	42,71 zł	52,53 zł

3 szt. - Phillips #00, #0, #1
 3 szt. - Slotted 1.6 mm, 2.0 mm, 2.4 mm

Uwaga: Narzędzie nie jest objęte dożywotnią gwarancją.



6-CZĘŚCIOWY MINI ZESTAW WKREŃTAKÓW PRECYZYJNYCH (PHILLIPS, TORX)

KOD TOWARU	CENA NETTO	CENA BRUTTO
10 ST03142	42,71 zł	52,53 zł

2 szt. - Phillips #00, #0
 4 szt. - Torx® T5, T6, T7, T8

Uwaga: Narzędzie nie jest objęte dożywotnią gwarancją.



WKREŃTAK Z GRZECHOTKĄ Z WYMIENNYMI KOŃCÓWKAMI 6 W 1

KOD TOWARU	CENA NETTO	CENA BRUTTO
6 ST09348	58,82 zł	72,35 zł

3 szt. - Slotted - 4 mm, 5 mm, 6 mm
 3 szt. - Phillips - PH1, PH2, PH3



WKREŃTAK Z GRZECHOTKĄ Z WYMIENNYMI KOŃCÓWKAMI 6 W 1

KOD TOWARU	CENA NETTO	CENA BRUTTO
6 ST09350	107,15 zł	131,79 zł

3 szt. - płaskie - 5 mm, 6 mm, 8 mm
 3 szt. - Phillips - PH1, PH2, PH3
 4 szt. - Torx® T15, T20, T25, T20
 6 szt. - Hex 2.0, 2.5, 3.0, 4.0, 5.0, 6.0 mm

SZCZYPCE, NOŻYCE, NOŻYCZKI, PRZECINAKI





- Wykonane ze stali chromowo-niklowej. Daje 30% dłuższą żywotność niż stal CR-V
- Zastosowane dwa rodzaje tworzywa dają lepszy komfort trzymania.
- Antypoślizgowe i odporne na olej.
- Stal odporna na korozję
- Specjalnie zaprojektowane ostrza do cięcia drutu o twardości nawet HRC40

SZCZYPCE Z DŁUGIMI SZCZĘKAMI

KOD TOWARU	ROZMIAR	L [mm]	GRUBOŚĆ SZCZĘK	SZEROKOŚĆ SZCZĘK	CAŁKOWITA SZEROKOŚĆ	CENA NETTO	CENA BRUTTO	MOŻLIWOŚCI CIĘCIA		
6 ST70101AST	6"	165	10 mm	20 mm	57 mm	40,28 zł	49,54 zł	Drut miedziany \varnothing 2.2	Drut stalowy \varnothing 2.0	Drut twardy \varnothing 1.6
6 ST70102AST	8"	207	12 mm	22,8 mm	57 mm	44,82 zł	55,13 zł	Drut miedziany \varnothing 2.6	Drut stalowy \varnothing 2.4	Drut twardy \varnothing 2.0



- Wykonane ze stali chromowo-niklowej. Daje 30% dłuższą żywotność niż stal CR-V
- Zastosowane dwa rodzaje tworzywa dają lepszy komfort trzymania.
- Antypoślizgowe i odporne na olej.
- Stal odporna na korozję
- Specjalnie zaprojektowane ostrza do cięcia drutu o twardości nawet HRC40

SZCZYPCE DIAGONALNE TNĄCE BOCZNE

KOD TOWARU	ROZMIAR	L [mm]	GRUBOŚĆ SZCZĘK	SZEROKOŚĆ SZCZĘK	CAŁKOWITA SZEROKOŚĆ	CENA NETTO	CENA BRUTTO	MOŻLIWOŚCI CIĘCIA		
6 ST70201AST	5"	131	9,8 mm	17 mm	54 mm	37,34 zł	45,93 zł	Drut miedziany \varnothing 2.2	Drut stalowy \varnothing 2.0	Drut twardy \varnothing 1.6
6 ST70202AST	6"	161	11,2 mm	18,5 mm	57 mm	39,45 zł	48,52 zł	Drut miedziany \varnothing 2.6	Drut stalowy \varnothing 2.4	Drut twardy \varnothing 2.0
6 ST70203AST	7"	187	13,8 mm	30 mm	57 mm	49,37 zł	60,73 zł	Drut miedziany \varnothing 2.6	Drut stalowy \varnothing 2.4	Drut twardy \varnothing 2.0



- Wykonane ze stali chromowo-niklowej. Daje 30% dłuższą żywotność niż stal CR-V
- Zastosowane dwa rodzaje tworzywa dają lepszy komfort trzymania.
- Antypoślizgowe i odporne na olej.
- Stal odporna na korozję
- Specjalnie zaprojektowane ostrza do cięcia drutu o twardości nawet HRC40

KOMBINERKI UNIWERSALNE

KOD TOWARU	ROZMIAR	L [mm]	GRUBOŚĆ SZCZĘK	SZEROKOŚĆ SZCZĘK	CAŁKOWITA SZEROKOŚĆ	CENA NETTO	CENA BRUTTO	MOŻLIWOŚCI CIĘCIA		
6 ST70301AST	6"	154	10 mm	23,5 mm	52 mm	44,36 zł	54,56 zł	Drut miedziany \varnothing 2.6	Drut stalowy \varnothing 2.4	Drut twardy \varnothing 2.0
6 ST70302AST	7"	177	10,5 mm	25 mm	55 mm	58,82 zł	72,35 zł	Drut miedziany \varnothing 2.6	Drut stalowy \varnothing 2.4	Drut twardy \varnothing 2.0
6 ST70303AST	8"	208	11,5 mm	28,5 mm	55 mm	64,70 zł	79,58 zł	Drut miedziany \varnothing 2.6	Drut stalowy \varnothing 2.5	Drut twardy \varnothing 2.3



- Wykonane ze stali chromowo-wanadowej
- A8 styl szczęk - proste

SZCZYPCE NASTAWNE

KOD TOWARU	ROZMIAR	L [mm]	GRUBOŚĆ SZCZĘK	SZEROKOŚĆ SZCZĘK	CENA NETTO	CENA BRUTTO	ZAKRES ŚREDNICY RUR
ST70411ST	8"	208	10 mm	48 mm	42,71 zł	52,53 zł	4-31 mm
ST70412ST	10"	262	11 mm	61 mm	53,45 zł	65,74 zł	5-45 mm
ST70413ST	12"	321	12 mm	68 mm	64,24 zł	79,02 zł	5-54 mm
ST70414ST	16"	426	17 mm	71 mm	166,33 zł	204,59 zł	10-92 mm



NOWOŚĆ

- Automacyjny mechanizm regulacji umożliwia obsługę jedną ręką
- Smukła głowica zapewnia łatwiejszy dostęp w ciasnych przestrzeniach
- Wiele pozycji regulacji dla szerszego zakresu zastosowań

SZCZYPCE NASTAWNE Z AUTOMATYCZNYM DOPASOWANIEM

KOD TOWARU	ROZMIAR	L [mm]	WAGA	GRUBOŚĆ SZCZĘK	CENA NETTO	CENA BRUTTO	ZAKRES ŚREDNICY RUR
ST72419	7"	80	160g	15 mm	56,94 zł	70,04 zł	4-31 mm
ST72420	10"	90	360g	17 mm	67,32 zł	82,80 zł	5-45 mm
ST72421	12"	92	560g	18 mm	88,06 zł	108,31 zł	5-54 mm



- Wykonane ze stali chromowo-wanadowej

SZCZYPCE REGULOWANE PROSTE DO RUR

KOD TOWARU	ROZMIAR	L [mm]	GRUBOŚĆ SZCZĘK	SZEROKOŚĆ SZCZĘK	SZEROKOŚĆ CAŁKOWITA	CENA NETTO	CENA BRUTTO	ZAKRES ŚREDNICY RUR
ST70512ST	8"	208	10,5 mm	31 mm	55 mm	53,45 zł	65,74 zł	6-36 mm



NOŻYCE DO CIĘCIA KABLI I PRZEWODÓW

KOD TOWARU	ROZMIAR	L [mm]	ZAKRES	CENA NETTO	CENA BRUTTO
ST72501ST	6"	200	Ø9 mm	66,30 zł	81,55 zł
ST72502ST	8"	200	Ø11 mm	85,67 zł	105,37 zł
ST72503ST	10"	250	Ø13 mm	107,15 zł	131,79 zł

Wykonane ze stali chromowo-wanadowej do cięcia drutu miedzianego powlekane i niepowlekane



SZCZYPCE TNĄCE CZOŁOWE

KOD TOWARU	ROZMIAR	SZEROKOŚĆ SZCZĘK	L [mm]	CENA NETTO	CENA BRUTTO
ST70601ME	6"	47 mm	158 mm	72,24 zł	88,86 zł
ST70602ME	8"	47 mm	199 mm	93,47 zł	114,97 zł

- Ostrza do cięcia o podwyższonej wytrzymałości poddane dodatkowemu hartowaniu indukcyjnemu
- Polerowana głowica odporna na rdzę i korozję
- Profesjonalne, ergonomiczne uchwyty łatwo się czyści



ZESTAW 5 CZĘŚCIOWY SZCZYPIEC DO PIERŚCENI ZABEZPIECZAJĄCYCH Z WYMIENNYMI KOŃCÓWKAMI

KOD TOWARU	CENA NETTO	CENA BRUTTO
ST09251SJ	83,74 zł	103,00 zł

- 1 szt. - Szczypiec
- 2 szt. - Kończówki zakrzywione 45° i 90°
- 2 szt. - Kończówki proste 1,4, 2,0 mm



SZCZYPCE DO CIĘŻARKÓW

KOD TOWARU	CENA NETTO	CENA BRUTTO
ST92107SC	125,52 zł	154,39 zł

Uwaga: Narzędzie nie jest objęte dożywotnią gwarancją.



SZCZYPCE PROSTE 13-1/2" DOUBLE-X Z PODWÓJNYM PRZEGUBEM

KOD TOWARU	ROZMIAR	L [mm]	GRUBOŚĆ SZCZĘK	SZEROKOŚĆ SZCZĘK	CENA NETTO	CENA BRUTTO
ST70711ST	13-1/2"	340	10 mm	17 mm	113,97 zł	140,18 zł



SZCZYPCE WYGIĘTE 13-1/2" DOUBLE-X Z PODWÓJNYM PRZEGUBEM

KOD TOWARU	ROZMIAR	L [mm]	GRUBOŚĆ SZCZĘK	SZEROKOŚĆ SZCZĘK	CENA NETTO	CENA BRUTTO
ST70721ST	13-1/2"	335	10 mm	17 mm	131,11 zł	161,27 zł



ZESTAW 2 X SZCZYPCE DOUBLE X PROSTE+ZAKRZYWIONE

KOD TOWARU	ROZMIAR	L [mm]	GRUBOŚĆ SZCZĘK	SZEROKOŚĆ SZCZĘK	CENA NETTO	CENA BRUTTO
ST70003U	13-1/2"	340	10 mm	17 mm	234,26 zł	288,14 zł

- 1 x szczypce Double-X proste
- 1 x szczypce Double-X pod kątem 45°



SZCZYPCE MINIATUROWE UNIWERSALNE

- Wykonane ze stali chromowo-niklowej. Daje 30% dłuższą żywotność niż stal CR-V
- Zastosowane dwa rodzaje tworzywa dają lepszy komfort trzymania. Antypoślizgowe i odporne na olej.
- Stal odporna na korozję
- Specjalnie zaprojektowane ostrza do cięcia drutu o twardości nawet HRC40

KOD TOWARU	ROZMIAR	L [mm]	GRUBOŚĆ SZCZĘK	SZEROKOŚĆ SZCZĘK	CAŁKOWITA SZEROKOŚĆ	CENA NETTO	CENA BRUTTO	MOŻLIWOŚCI CIĘCIA		
6 ST70611AST	4"	111,5	6,5 mm	11 mm	11 mm	48,08 zł	59,14 zł	Drut miedziany \varnothing 1.5	Drut stalowy \varnothing 1.3	Drut średniej twardości \varnothing 1.0



SZCZYPCE MINIATUROWE Z DŁUGIMI SZCZĘKAMI

- Wykonane ze stali chromowo-niklowej. Daje 30% dłuższą żywotność niż stal CR-V
- Zastosowane dwa rodzaje tworzywa dają lepszy komfort trzymania. Antypoślizgowe i odporne na olej.
- Stal odporna na korozję
- Specjalnie zaprojektowane ostrza do cięcia drutu o twardości nawet HRC40

KOD TOWARU	ROZMIAR	L [mm]	GRUBOŚĆ SZCZĘK	SZEROKOŚĆ SZCZĘK	CAŁKOWITA SZEROKOŚĆ	CENA NETTO	CENA BRUTTO	MOŻLIWOŚCI CIĘCIA		
6 ST70612AST	5"	123,5	6,5 mm	11 mm	11 mm	42,71 zł	52,53 zł	Drut miedziany \varnothing 1.5	Drut stalowy \varnothing 1.3	Drut średniej twardości \varnothing 1.0



SZCZYPCE MINIATUROWE Z WYGIĘTYMI SZCZĘKAMI

- Wykonane ze stali chromowo-niklowej. Daje 30% dłuższą żywotność niż stal CR-V
- Zastosowane dwa rodzaje tworzywa dają lepszy komfort trzymania. Antypoślizgowe i odporne na olej.
- Stal odporna na korozję
- Specjalnie zaprojektowane ostrza do cięcia drutu o twardości nawet HRC40

KOD TOWARU	ROZMIAR	L [mm]	GRUBOŚĆ SZCZĘK	SZEROKOŚĆ SZCZĘK	CAŁKOWITA SZEROKOŚĆ	CENA NETTO	CENA BRUTTO	MOŻLIWOŚCI CIĘCIA		
6 ST70613AST	5"	123,5	6,5 mm	11 mm	11 mm	37,34 zł	45,93 zł	Drut miedziany \varnothing 1.5	Drut stalowy \varnothing 1.3	Drut średniej twardości \varnothing 1.0



SZCZYPCE MINIATUROWE Z PŁASKIMI SZCZĘKAMI

- Wykonane ze stali chromowo-niklowej. Daje 30% dłuższą żywotność niż stal CR-V
- Zastosowane dwa rodzaje tworzywa dają lepszy komfort trzymania. Antypoślizgowe i odporne na olej.
- Stal odporna na korozję
- Specjalnie zaprojektowane ostrza do cięcia drutu o twardości nawet HRC40

KOD TOWARU	ROZMIAR	L [mm]	GRUBOŚĆ SZCZĘK	SZEROKOŚĆ SZCZĘK	CAŁKOWITA SZEROKOŚĆ	CENA NETTO	CENA BRUTTO	MOŻLIWOŚCI CIĘCIA		
6 ST70614AST	5"	123,5	6,5 mm	11 mm	11 mm	37,34 zł	45,93 zł	Drut miedziany ø1.5	Drut stalowy ø1.3	Drut średniej twardości ø1.0



SZCZYPCE MINIATUROWE DIAGONALNE TNĄCE BOCZNE

- Wykonane ze stali chromowo-niklowej. Daje 30% dłuższą żywotność niż stal CR-V
- Zastosowane dwa rodzaje tworzywa dają lepszy komfort trzymania. Antypoślizgowe i odporne na olej.
- Stal odporna na korozję
- Specjalnie zaprojektowane ostrza do cięcia drutu o twardości nawet HRC40

KOD TOWARU	ROZMIAR	L [mm]	GRUBOŚĆ SZCZĘK	SZEROKOŚĆ SZCZĘK	CAŁKOWITA SZEROKOŚĆ	CENA NETTO	CENA BRUTTO	MOŻLIWOŚCI CIĘCIA		
6 ST70615AST	4"	110,5	6,5 mm	11 mm	11 mm	37,34 zł	45,93 zł	Drut miedziany ø1.5	Drut stalowy ø1.3	Drut średniej twardości ø1.0



SZCZYPCE MINIATUROWE TNĄCE CZOŁOWE

- Wykonane ze stali chromowo-niklowej. Daje 30% dłuższą żywotność niż stal CR-V
- Zastosowane dwa rodzaje tworzywa dają lepszy komfort trzymania. Antypoślizgowe i odporne na olej.
- Stal odporna na korozję
- Specjalnie zaprojektowane ostrza do cięcia drutu o twardości nawet HRC40

KOD TOWARU	ROZMIAR	L [mm]	GRUBOŚĆ SZCZĘK	SZEROKOŚĆ SZCZĘK	CAŁKOWITA SZEROKOŚĆ	CENA NETTO	CENA BRUTTO	MOŻLIWOŚCI CIĘCIA		
6 ST70616AST	4"	103,5	13 mm	16,5 mm	16,5 mm	42,71 zł	52,53 zł	Drut miedziany ø1.5	Drut stalowy ø1.3	Drut średniej twardości ø1.0



SZCZYPCE DIAGONALNE TNĄCE BOCZNIE DO TWORZYW SZTUCZNYCH

- Wykonane ze stali chromowo-wanadowej,
- Twardość narzędzia HRC43-48, ostrzy HRC56-62,
- Do cięcia plastiku oraz pokrytych tworzywem kabli,
- Nie stosować do cięcia stali,
- Zamontowana sprężyna powoduje automatyczne rozwarście szczypiec po cięciu.

KOD TOWARU	ROZMIAR	CAŁKOWITA SZEROKOŚĆ	CAŁKOWITA DŁUGOŚĆ	CENA NETTO	CENA BRUTTO	ZAKRES CIĘCIA
6 ST70642ST	6"	55	161 mm	48,08 zł	59,14 zł	Ø5 mm

Uwaga: Szczypce przeznaczone do cięcia tworzyw sztucznych. Nie używać do cięcia elementów metalowych. Narzędzie nie jest objęte dożywotnią gwarancją.



SZCZYPCE DO PIERŚCIENI ZABEZPIECZAJĄCYCH ZEWNĘTRZNYCH PROSTE

- Wykonane ze stali hartowanej dla większej wytrzymałości
- Oksydowane końcówki odporne na korozję

KOD TOWARU	ROZMIAR	ZAKRES	DŁUGOŚĆ	CENA NETTO	CENA BRUTTO	ZAKRES ŚREDNICY RUR
6 ST72001ST	7"	19-60	175 mm	57,40 zł	70,60 zł	Ø1.8 mm

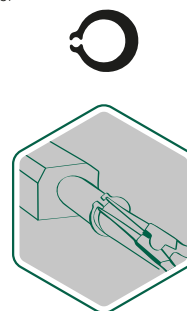

SZCZYPCE DO PIERŚCIENI ZABEZPIECZAJĄCYCH ZEWNĘTRZNYCH ZAKRZYWIONE

- Wykonane ze stali hartowanej dla większej wytrzymałości
- Oksydowane końcówki odporne na korozję

KOD TOWARU	ROZMIAR	ZAKRES	DŁUGOŚĆ	CENA NETTO	CENA BRUTTO	ZAKRES ŚREDNICY RUR
6 ST72002ST	7"	10-40	175 mm	54,50 zł	67,04 zł	Ø1.8 mm

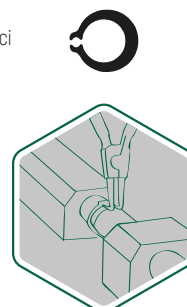

SZCZYPCE DO PIERŚCIENI ZABEZPIECZAJĄCYCH WEWNĘTRZNYCH PROSTE

- Wykonane ze stali hartowanej dla większej wytrzymałości
- Oksydowane końcówki odporne na korozję

KOD TOWARU	ROZMIAR	ZAKRES	DŁUGOŚĆ	CENA NETTO	CENA BRUTTO	ZAKRES ŚREDNICY RUR
6 ST72004ST	7"	10-65	175 mm	57,40 zł	70,60 zł	Ø1.8 mm

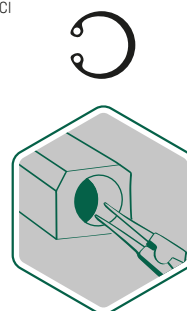

SZCZYPCE DO PIERŚCIENI ZABEZPIECZAJĄCYCH WEWNĘTRZNYCH ZAKRZYWIONE

- Wykonane ze stali hartowanej dla większej wytrzymałości
- Oksydowane końcówki odporne na korozję

KOD TOWARU	ROZMIAR	ZAKRES	DŁUGOŚĆ	CENA NETTO	CENA BRUTTO	ZAKRES ŚREDNICY RUR
6 ST72005ST	7"	10-40	175 mm	54,50 zł	67,04 zł	Ø1.8 mm

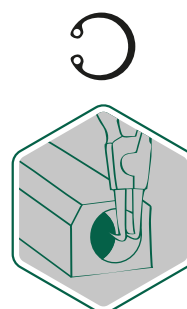



- Wykonane ze stali hartowanej dla większej wytrzymałości
- Oksydowane końcówki odporne na korozję

SZCZYPCE PROSTE DO PIERŚCIENI ZABEZPIEZAJĄCYCH ZEWNĘTRZNYCH

KOD TOWARU	ROZMIAR	ZAKRES	DŁUGOŚĆ	CENA NETTO	CENA BRUTTO	ZAKRES ŚREDNICY RUR
6 ST72013ST	9"	32-80	225 mm	42,91 zł	52,78 zł	Ø2.5 mm
6 ST72014ST	13"	65-140	325 mm	65,12 zł	80,10 zł	Ø2.95 mm

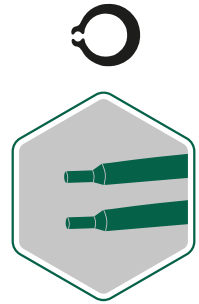

- Wykonane ze stali hartowanej dla większej wytrzymałości
- Oksydowane końcówki odporne na korozję

SZCZYPCE ZAKRZYWIONE DO PIERŚCIENI ZABEZPIEZAJĄCYCH ZEWNĘTRZNYCH

KOD TOWARU	ROZMIAR	ZAKRES	DŁUGOŚĆ	CENA NETTO	CENA BRUTTO	ZAKRES ŚREDNICY RUR
10 ST72021ST	5"	8-10	125 mm	30,57 zł	37,60 zł	Ø1.25 mm
6 ST72023ST	9"	32-80	225 mm	42,91 zł	52,78 zł	Ø2.15 mm
6 ST72024ST	13"	65-140	325 mm	65,12 zł	80,10 zł	Ø2.95 mm



- Wykonane ze stali hartowanej dla większej wytrzymałości
- Oksydowane końcówki odporne na korozję

SZCZYPCE PROSTE DO PIERŚCIENI ZABEZPIEZAJĄCYCH WEWNĘTRZNYCH

KOD TOWARU	ROZMIAR	ZAKRES	DŁUGOŚĆ	CENA NETTO	CENA BRUTTO	ZAKRES ŚREDNICY RUR
6 ST72033ST	9"	32-80	230 mm	42,91 zł	52,78 zł	Ø2.15 mm
6 ST72034ST	13"	80-140	317 mm	65,12 zł	80,10 zł	Ø2.95 mm

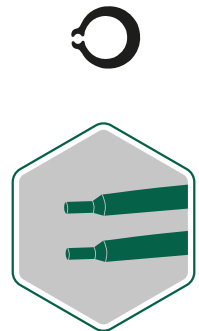

- Wykonane ze stali hartowanej dla większej wytrzymałości
- Oksydowane końcówki odporne na korozję

SZCZYPCE ZAKRZYWIONE DO PIERŚCIENI ZABEZPIEZAJĄCYCH WEWNĘTRZNYCH

KOD TOWARU	ROZMIAR	ZAKRES	DŁUGOŚĆ	CENA NETTO	CENA BRUTTO	ZAKRES ŚREDNICY RUR
6 ST72042ST	7"	19-60	169 mm	36,72 zł	45,17 zł	Ø1.75 mm
6 ST72043ST	9"	32-80	215 mm	42,91 zł	52,78 zł	Ø2.15 mm
6 ST72044ST	13"	80-140	297 mm	65,12 zł	80,10 zł	Ø2.95 mm



BEST PLIERS™

Wprowadzamy na rynek nową linię szczypiec SATA o dużym przełożeniu. Szczypce te zostały starannie zaprojektowane, aby na nowo zdefiniować wydajność cięcia i chwytania.

Niezależnie od tego, czy zdecydujesz się na szczypce uniwersalne, idealne do wielofunkcyjnych zadań, szczypce diagonalne do bezwysiłkowego cięcia, czy szczypce z długimi szczękami do skomplikowanych prac, każdy rodzaj szczypiec wysokowydajnych BEST PLIERS SATA zaprojektowano z myślą o najwyższej wydajności.



Cr Ni

stal chromowo-
niklowa



Hartowane laserowo
krawędzie tną czysto
i dłużej pozostają ostre



Konstrukcja przegubu
i dłuższej dźwigni zapewnia
większą siłę cięcia



Ergonomiczne uchwyty
z otworami do mocowania
dla większego komfortu
i bezpieczeństwa pracy



SZCZYPCE Z DŁUGIMI SZCZĘKAMI



- Szczypce z długimi szczękami SATA BEST PLIERS umożliwiają skuteczne chwytanie i wyciąganie gwoździ i elementów złącznych. Wykonane z wytrzymałej stali chromowo-niklowej, posiadają krzyżowy układ zębów szczęki zaprojektowany do mocnego chwytania i ciągnięcia.
- Hartowane laserowo krawędzie tnące zapewniają długotrwałą ostrość, a rowek prowadzący umożliwia precyzyjne zaginanie drutu.
- Strefa uchwytu śruby umożliwiająca łatwe obracanie nakrętek i elementów złącznych.
- Szczypce zaprojektowane z myślą o komforcie i bezpieczeństwie podczas pracy, posiadają na szczękach gładką, niebrudzącą powierzchnię chwytaną.

KOD TOWARU	ROZMIAR	CAŁKOWITA DŁUGOŚĆ	CAŁKOWITA SZEROKOŚĆ	GRUBOŚĆ SZCZĘK	CENA NETTO	CENA BRUTTO	MOŻLIWOŚCI CIĘCIA (mm)		
ST70121D	6"	170 mm	51.0 mm	10.2 mm (5% cieńsze*)	74,36 zł	91,46 zł	Drut miedziany ø3.0	Drut stal nierdzewna ø2.6	Drut stalowy twardy ø2.0 (do 36% mocniejszy*)
ST70122D	8"	220 mm	53.1 mm	11.4 mm (25% cieńsze*)	82,36 zł	101,30 zł	Drut miedziany ø4.0	Drut stalowy ø3.0	Drut stalowy twardy ø3.0 (do 54% mocniejszy*)

* niż porównywalne standardowe szczypce SATA



SZCZYPCE DIAGONALNE O DUŻYM PRZEŁOŻENIU



- Nowe szczypce diagonalne SATA. Laserowo hartowane krawędzie tnące szczypiec umożliwiają czyste cięcie i utrzymują ostrość, podczas gdy zastosowany mechanizm dźwigni znacznie zwiększa siłę cięcia drutów miedzianych, żelaznych i stalowych, nawet o 73% w porównaniu do standardowych szczypiec.
- Smukła główka szczypiec jest do 21% mniejsza niż w wersji standardowej, a 20° kąt nachylenia główki umożliwia cięcie na płasko nawet w ograniczonych przestrzeniach.
- W wersjach 5" i 6" szczypce diagonalne są wyposażone w dodatkowy obszar do zaciskania/chwywania, który zwiększa funkcjonalność narzędzia.
- Wszystkie szczypce o dużym przełożeniu z serii Best Pliers łączą solidną konstrukcję ze stali chromowo-niklowej z komfortem użytkowania.
- Ergonomiczne rękojeści ulepszone o otwory do mocowania, zapewniają większy komfort i bezpieczeństwo podczas użytkowania.

KOD TOWARU	ROZMIAR	CAŁKOWITA DŁUGOŚĆ	CAŁKOWITA SZEROKOŚĆ	GRUBOŚĆ SZCZĘK	CENA NETTO	CENA BRUTTO	MOŻLIWOŚCI CIĘCIA (mm)		
ST70221D	5"	145 mm	51.0 mm	9.8 mm	71,73 zł	88,23 zł	Drut miedziany ø3.0	Drut stal nierdzewna ø3.0	Drut stalowy twardy ø2.3 (do 50% mocniejszy*)
ST70222D	6"	170 mm	54.9 mm	10.2 mm (10% cieńsze*)	77,05 zł	94,77 zł	Drut miedziany ø4.0	Drut stal nierdzewna ø4.0	Drut stalowy twardy ø3.0 (do 67% mocniejszy*)
ST70223D	7"	195 mm	55.8 mm	11.4 mm (21% cieńsze*)	82,36 zł	101,30 zł	Drut miedziany ø4.5	Drut stalowy ø4.0	Drut stalowy twardy ø3.0 (do 73% mocniejszy*)

* niż porównywalne standardowe szczypce SATA



SZCZYPCE UNIWERSALNE O DUŻYM PRZEŁOŻENIU



- Nowa rodzina szczypiec uniwersalnych charakteryzuje się trwałymi, laserowo hartowanymi krawędziami tnącymi, które zapewniają czystsze cięcia i dłużej pozostają ostre, ząbkowanymi szczękami zwiększającymi przenoszenie momentu obrotowego oraz przegubem o dużym przełożeniu zwiększającym siłę cięcia nawet o 73% w porównaniu do standardowych szczypiec.
- Wykonane z wysokiej jakości stali chromowo-niklowej zapewniając zarówno trwałość jak i wytrzymałość narzędzia.

KOD TOWARU	ROZMIAR	CAŁKOWITA DŁUGOŚĆ	CAŁKOWITA SZEROKOŚĆ	GRUBOŚĆ SZCZĘK	CENA NETTO	CENA BRUTTO	MOŻLIWOŚCI CIĘCIA (mm)		
ST70321D	6"	175 mm	55.1 mm	9.8 mm	71,73 zł	88,23 zł	Drut miedziany ø4.0	Drut stal nierdzewna ø4.0	Drut stalowy twardy ø3.0 (do 67% mocniejszy*)
ST70322D	7"	195 mm	53.9 mm	11.4 mm	77,05 zł	94,77 zł	Drut miedziany ø4.5	Drut stal nierdzewna ø4.0	Drut stalowy twardy ø3.0 (do 73% mocniejszy*)
ST70323D	8"	225 mm	55.2 mm	12.7 mm	82,36 zł	101,30 zł	Drut miedziany ø4.5	Drut stalowy ø4.0	Drut stalowy twardy ø3.0 (do 73% mocniejszy*)

* niż porównywalne standardowe szczypce SATA

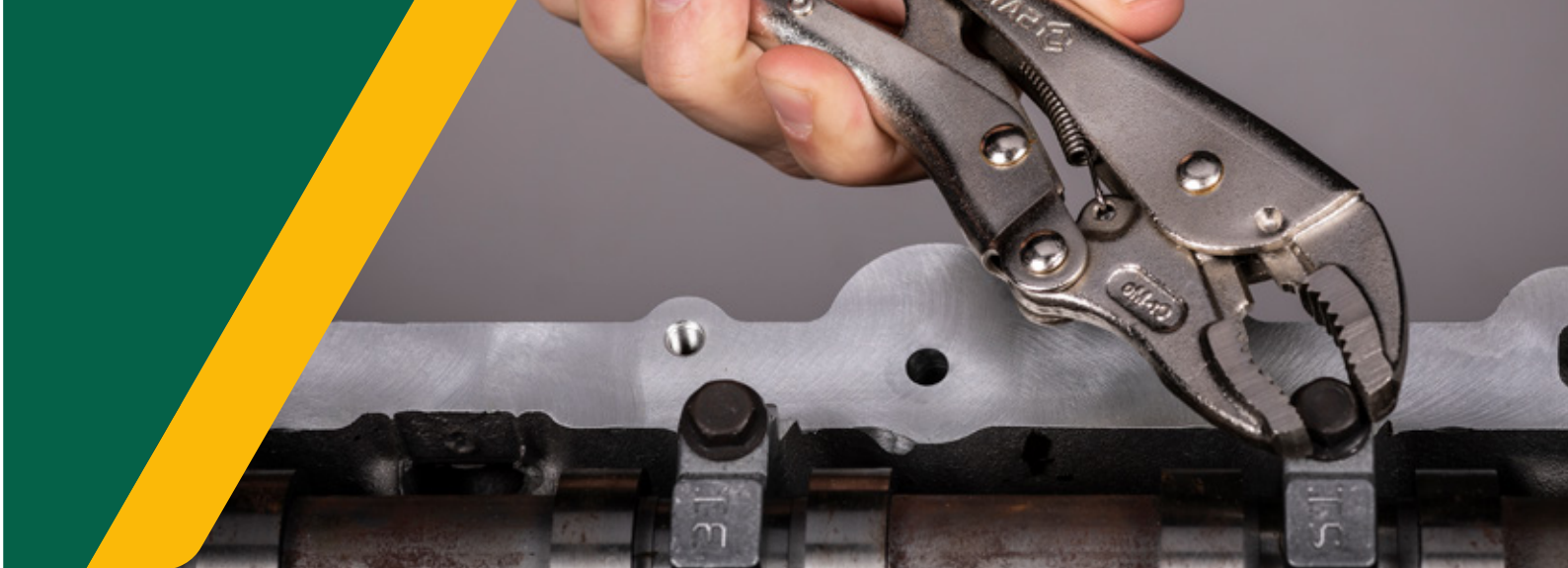

SZCZYPCE ZACISKOWE SAMOBLOKUJĄCE ZE SZCZĘKAMI ZAKRZYWIONYMI

- Wykonane ze stali chromowo-molibdenowej (CrMo) dla wyjątkowej wytrzymałości i trwałości
- Szczęki z ząbkami dla lepszego trzymania,
- Niklowane wykończenie dla ochrony przed korozją,
- Wszechstronne zakrzywione szczęki wyposażone w przecinak drutu.

KOD TOWARU	ROZMIAR	L [mm]	GRUBOŚĆ SZCZĘK	SZEROKOŚĆ SZCZĘK	CAŁKOWITA SZEROKOŚĆ	CENA NETTO	CENA BRUTTO	MAKSYMALNE ROZWARCIE SZCZĘK	
6	ST71102ST	7"	180	7,1 mm	50,8 mm	60 mm	56,19 zł	69,11 zł	42 mm
6	ST71103ST	10"	210	9,7 mm	66,8 mm	65 mm	68,77 zł	84,59 zł	48 mm



SZCZYPCE ZACISKOWE SAMOBLOKUJĄCE ZE SZCZĘKAMI PROSTYMI

- Wykonane ze stali chromowo-molibdenowej (CrMo) dla wyjątkowej wytrzymałości i trwałości
- Szczęki z ząbkami dla lepszego trzymania,
- Niklowane wykończenie dla ochrony przed korozją,
- Wszechstronne zakrzywione szczęki wyposażone w przecinak drutu.

KOD TOWARU	ROZMIAR	L [mm]	GRUBOŚĆ SZCZĘK	SZEROKOŚĆ SZCZĘK	CAŁKOWITA SZEROKOŚĆ	CENA NETTO	CENA BRUTTO	MAKSYMALNE ROZWARCIE SZCZĘK	
6	ST71202ST	7"	180	11,2mm	57,2 mm	60 mm	67,91 zł	83,53 zł	40 mm
6	ST71203ST	10"	230	16,0mm	66,8 mm	65 mm	82,73 zł	101,76 zł	46 mm



SZCZYPCE ZACISKOWE SAMOBLOKUJĄCE ZE SZCZĘKAMI PROSTYMI DŁUGIE

- Wykonane ze stali chromowo-molibdenowej (CrMo) dla wyjątkowej wytrzymałości i trwałości
- Szczęki z ząbkami dla lepszego trzymania,
- Niklowane wykończenie dla ochrony przed korozją,
- Wszechstronne zakrzywione szczęki wyposażone w przecinak drutu.

KOD TOWARU	ROZMIAR	L [mm]	GRUBOŚĆ SZCZĘK	SZEROKOŚĆ SZCZĘK	CAŁKOWITA SZEROKOŚĆ	CENA NETTO	CENA BRUTTO	MAKSYMALNE ROZWARCIE SZCZĘK	MAKSYMALNY ZAKRES CIĘCIA	
6	ST71301ST	6"	155	4,1 mm	39,6 mm	40 mm	64,65 zł	79,52 zł	7 mm	50 mm
6	ST71302ST	9"	215	4,8 mm	50,8 mm	50 mm	70,59 zł	86,83 zł	23 mm	79 mm



- Wykonane ze stali chromowo-molibdenowej [CrMo] dla wyjątkowej wytrzymałości i trwałości
- Niklowane wykończenie dla ochrony przed korozją,

SZCZYPCE ZACISKOWE SAMOBLOKUJĄCE BLACHARSKIE TYP W

KOD TOWARU	ROZMIAR	L [mm]	GRUBOŚĆ SZCZĘK	SZEROKOŚĆ SZCZĘK	CAŁKOWITA SZEROKOŚĆ	CENA NETTO	CENA BRUTTO	MAKSYMALNE ROZWARCIE SZCZĘK	GŁĘBOKOŚĆ
6 ST71401SC	9"	198	79,5mm	68,7mm	80 mm	88,35 zł	108,67 zł	68 mm	70 mm



- Wykonane ze stali chromowo-molibdenowej [CrMo] dla wyjątkowej wytrzymałości i trwałości
- Niklowane wykończenie dla ochrony przed korozją,

SZCZYPCE ZACISKOWE SAMOBLOKUJĄCE BLACHARSKIE

KOD TOWARU	ROZMIAR	L [mm]	GRUBOŚĆ SZCZĘK	SZEROKOŚĆ SZCZĘK	CAŁKOWITA SZEROKOŚĆ	CENA NETTO	CENA BRUTTO	MAKSYMALNE ROZWARCIE SZCZĘK	GŁĘBOKOŚĆ
6 ST71501SC	8"	225	79,5mm	57,2mm	70 mm	70,59 zł	86,83 zł	42 mm	78,5 mm



- Wykonane ze stali chromowo-molibdenowej [CrMo] dla wyjątkowej wytrzymałości i trwałości
- Niklowane wykończenie dla ochrony przed korozją,

SZCZYPCE ZACISKOWE SAMOBLOKUJĄCE (BLACHARSKIE TYPU C)

KOD TOWARU	ROZMIAR	L [mm]	GRUBOŚĆ SZCZĘK	SZEROKOŚĆ SZCZĘK	CAŁKOWITA SZEROKOŚĆ	CENA NETTO	CENA BRUTTO	MAKSYMALNE ROZWARCIE SZCZĘK	GŁĘBOKOŚĆ
6 ST71601SC	11"	280	12,7mm	139,7mm	135 mm	94,24 zł	115,92 zł	93 mm	78 mm



- Wykonane ze stali chromowo-molibdenowej [CrMo] dla wyjątkowej wytrzymałości i trwałości
- Niklowane wykończenie dla ochrony przed korozją,

SZCZYPCE ZACISKOWE SAMOBLOKUJĄCE Z ŁAŃCUCHEM

KOD TOWARU	ROZMIAR	L [mm]	GRUBOŚĆ SZCZĘK	SZEROKOŚĆ SZCZĘK	CAŁKOWITA SZEROKOŚĆ	CENA NETTO	CENA BRUTTO	DŁUGOŚĆ ŁAŃCUCHA
6 ST71701SC	19"	213	5,8 mm	60,7 mm	60 mm	100,13 zł	123,16 zł	485 mm



SZCZYPCE DO ZACISKANIA KABLI W ZŁĄCZACH D-SUB

- Dokładne cięcie izolowanej powierzchni bez uszkodzenia przewodu wewnętrznego,
- Blokada rozwarcia dla lepszego przechowywania,
- Uchwyt z włókna szklanego dla komfortowego używania
- Wykonane ze stali węglowej

	KOD TOWARU	ROZMIAR	L [mm]	SZEROKOŚĆ SZCZĘK	CENA NETTO	CENA BRUTTO	AWG	ZAKRES IZOLACJI
4	ST91101	8"	204	67mm	263,10 zł	323,61 zł	30-24	0.05-0,25 mm ²
							22-18	0.5-1 mm ²

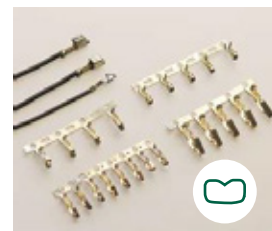

SZCZYPCE DO ZACISKANIA KOŃCÓWEK KABLOWYCH

- Dokładne cięcie izolowanej powierzchni bez uszkodzenia przewodu wewnętrznego,
- Blokada rozwarcia dla lepszego przechowywania,
- Uchwyt z włókna szklanego dla komfortowego używania
- Wykonane ze stali węglowej

	KOD TOWARU	ROZMIAR	L [mm]	SZEROKOŚĆ SZCZĘK	CENA NETTO	CENA BRUTTO	AWG	ZAKRES IZOLACJI
6	ST91105ST	9"	240	67mm	263,10 zł	323,61 zł	22-18	0.5-1 mm ²
							16-14	1.1-2.5 mm ²
							12-10	4-6 mm ²

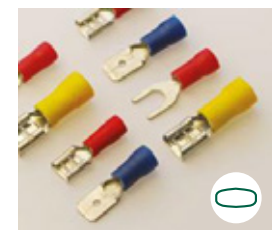



- Dokładne cięcie izolowanej powierzchni bez uszkodzenia przewodu wewnętrznego,
- Blokada rozwarcia dla lepszego przechowywania,
- Uchwyt z włókna szklanego dla komfortowego używania
- Wykonane ze stali węglowej

SZCZYPCE DO ZACISKANIA KONCÓWEK KABLOWYCH

KOD TOWARU	ROZMIAR	L [mm]	SZEROKOŚĆ SZCZĘK	CENA NETTO	CENA BRUTTO	AWG	ZAKRES IZOLACJI
6 ST91106ST	10-1/4"	262	76mm	225,46 zł	277,32 zł	22-18	0.5-1 mm ²
						16-14	1.1-2.5 mm ²
						12-10	4-6 mm ²
						8-6	10 mm ²



- Dokładne cięcie izolowanej powierzchni bez uszkodzenia przewodu wewnętrznego,
- Blokada rozwarcia dla lepszego przechowywania,
- Uchwyt z włókna szklanego dla komfortowego używania
- Wykonane ze stali węglowej

SZCZYPCE DO ZACISKANIA KONCÓWEK KABLOWYCH

KOD TOWARU	ROZMIAR	L [mm]	SZEROKOŚĆ SZCZĘK	CENA NETTO	CENA BRUTTO	AWG	ZAKRES IZOLACJI
6 ST91107ST	9"	228	67mm	263,10 zł	323,61 zł	22-18	0.5-1 mm ²
						16-14	1.1-2.5 mm ²
						12-10	4-6 mm ²

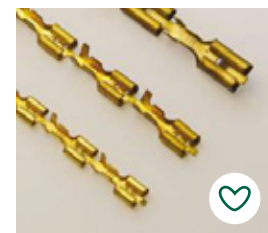

- Narzędzie do ściągania izolacji z obcinakiem
- Dokładne cięcie izolowanej powierzchni bez uszkodzenia przewodu wewnętrznego
- Uchwyt z tworzywa zwiększają komfort używania i utrzymania w czystości
- Blokada rozwarcia dla lepszego przechowywania
- Wykonane ze stali węglowej

SZCZYPCE DO ZDEJMOWANIA IZOLACJI

KOD TOWARU	ROZMIAR	L [mm]	GRUBOŚĆ SZCZĘK	SZEROKOŚĆ SZCZĘK	CAŁKOWITA SZEROKOŚĆ	CENA NETTO	CENA BRUTTO	AVG	ZAKRES IZOLACJI
6 ST91202ST	7"	183	7,5mm	60mm	77 mm	69,61 zł	85,62 zł	20-30	0.52-0.05 mm ²



- Tnie proste linie i lewe łuki
- Tnie do 1,2 mm blachę zimnowalcowaną (0,8 mm blachę ze stali nierdzewnej)
- Konstrukcja z podwójną dźwignią zapewnia lepszą siłę cięcia
- Automatyczny zatrask
- Ząbkowane ostrza dla czystszych cięć
- Antypoślizgowe uchwyty

NOŻYCE DO CIĘCIA BLACHY – LEWE

	KOD TOWARU	ROZMIAR	DŁUGOŚĆ OSTRZA	CAŁKOWITA DŁUGOŚĆ	CAŁKOWITA SZEROKOŚĆ	CENA NETTO	CENA BRUTTO
6	ST93101G	10"	40 mm	250 mm	90 mm	53,45 zł	65,74 zł

Uwaga: Narzędzie nie jest objęte dożywotnią gwarancją.



- Tnie proste linie i prawe łuki
- Tnie do 1,2 mm blachę zimnowalcowaną (0,8 mm blachę ze stali nierdzewnej)
- Konstrukcja z podwójną dźwignią zapewnia lepszą siłę cięcia
- Automatyczny zatrask
- Ząbkowane ostrza dla czystszych cięć
- Antypoślizgowe uchwyty

NOŻYCE DO CIĘCIA BLACHY – PRAWĘ

	KOD TOWARU	ROZMIAR	DŁUGOŚĆ OSTRZA	CAŁKOWITA DŁUGOŚĆ	CAŁKOWITA SZEROKOŚĆ	CENA NETTO	CENA BRUTTO
6	ST93102ST	10"	40 mm	250 mm	90 mm	53,45 zł	65,74 zł

Uwaga: Narzędzie nie jest objęte dożywotnią gwarancją.



- Tnie proste linie
- Tnie do 1,2 mm blachę zimnowalcowaną (0,8 mm blachę ze stali nierdzewnej)
- Konstrukcja z podwójną dźwignią zapewnia lepszą siłę cięcia
- Automatyczny zatrask
- Ząbkowane ostrza dla czystszych cięć
- Antypoślizgowe uchwyty

NOŻYCE DO CIĘCIA BLACHY – PROSTE

KOD TOWARU	ROZMIAR	DŁUGOŚĆ OSTRZA	CAŁKOWITA DŁUGOŚĆ	CAŁKOWITA SZEROKOŚĆ	CENA NETTO	CENA BRUTTO
6 ST93103G	10"	40 mm	250 mm	90 mm	53,45 zł	65,74 zł

Uwaga: Narzędzie nie jest objęte dożywotnią gwarancją.



- Do cięcia miękkiego, średniej twardości i twardego materiału,
- Wykonane z precyzyjnej stali stopowej, szczęki z centranym cięciem

NOŻYCE DO CIĘCIA ŚRUB

KOD TOWARU	ROZMIAR	L [mm]	CAŁKOWITA SZEROKOŚĆ	CENA NETTO	CENA BRUTTO	MOŻLIWOŚCI CIĘCIA
6 ST93501SC	8"	212,5	63,5 mm	57,68 zł	70,95 zł	Stal niskowęglowa $\varnothing 3.17$ (1,8") Stal średniowęglowa $\varnothing 3.17$ (1,8")

Uwaga: Nie ciąć średniej lub wysoko węglowej stali HRC>35. Nie skręcać i podwahać za pomocą narzędzia. Narzędzie nie jest objęte dożywotnią gwarancją.



- Umożliwia regulację szczęki w celu lepszego cięcia w zależności od materiału
- Uchwyty rurowe ze stali nierdzewnej. Większa wytrzymałość, mniejsza waga
- Ergonomiczny gumowy uchwyt dla lepszego chwytu

NOŻYCE DO CIĘCIA ŚRUB

KOD TOWARU	ROZMIAR	L [mm]	CAŁKOWITA SZEROKOŚĆ	CENA NETTO	CENA BRUTTO	MOŻLIWOŚCI CIĘCIA
1 ST93502ST	12"	325	139 mm	104,10 zł	128,04 zł	Stal niskowęglowa $\varnothing 5$ (3/16") Stal średniowęglowa $\varnothing 4$ (5/12")
1 ST93505ST	24"	634	160 mm	191,27 zł	235,26 zł	Stal niskowęglowa $\varnothing 10$ (3/8") Stal średniowęglowa $\varnothing 8$ (5/16")

Uwaga: Nie ciąć średniej lub wysoko węglowej stali HRC>35. Nie skręcać i podwahać za pomocą narzędzia.



- Nożyce z ostrymi i wytrzymałymi ostrzami
- Specjalny antypoślizgowy rowek zapobiega wyslizgiwaniu się podczas cięcia drutu
- Krawędź tnąca o małym kącie do cięcia twardych przedmiotów
- Sprężynowe wspomaganie minimalizuje zmęczenie dłoni
- Regulowany przegub śrubowy ułatwia konserwację
- Trwały dwukolorowy uchwyt zapewnia wygodę, kontrolę i zapobiega wyslizgiwaniu się
- Używany do cięcia 4-żyłowego kabla miedzianego, miękkiego drutu, skóry, kartonu, plastikowej płyty, cienkiej blachy aluminiowej i innych materiałów

NOŻYCE DLA ELEKTRYKÓW

	KOD TOWARU	ROZMIAR	CAŁKOWITA DŁUGOŚĆ	CENA NETTO	CENA BRUTTO
10	ST93105	7"	180 mm	50,45 zł	62,05 zł

Uwaga: Narzędzie nie jest objęte dożywotnią gwarancją.



- Nożyce z ostrymi i wytrzymałymi ostrzami
- Zaprojektowane z krawędzią tnącą o małym kącie do cięcia twardych przedmiotów
- Sprężynowe wspomaganie minimalizuje zmęczenie dłoni
- Regulowany przegub śrubowy ułatwia konserwację
- Zoptymalizowane punkty styku dłoni i palców w uchwycie aby zmaksymalizować dopasowanie, kontrolę i ergonomię użytkownika
- Używany do cięcia 4-żyłowego kabla miedzianego, miękkiego drutu, skóry, tektury, płyt z tworzyw sztucznych, cienkich blach aluminiowych i innych materiałów

NOŻYCE UNIWERSALNE, PROSTE OSTRZA

	KOD TOWARU	ROZMIAR	CAŁKOWITA DŁUGOŚĆ	CENA NETTO	CENA BRUTTO
10	ST93106	8"	200 mm	55,77 zł	68,60 zł

Uwaga: Narzędzie nie jest objęte dożywotnią gwarancją.



- Nożyce z ostrymi i trwałymi ostrzami o ultra wykończeniu
- Zaprojektowane z krawędzią tnącą o małym kącie do cięcia twardych przedmiotów
- Sprężynowe wspomaganie minimalizuje zmęczenie dłoni
- Regulowany przegub śrubowy ułatwia konserwację
- Zoptymalizowane punkty styku dłoni i palców w uchwycie aby zmaksymalizować dopasowanie, kontrolę i ergonomię użytkownika
- Używany do cięcia 4-żyłowego kabla miedzianego, miękkiego drutu, skóry, tektury, płyt z tworzyw sztucznych, cienkich blach aluminiowych i innych materiałów

NOŻYCE UNIWERSALNE, ZAKRZYWIONE OSTRZA

	KOD TOWARU	ROZMIAR	CAŁKOWITA DŁUGOŚĆ	CENA NETTO	CENA BRUTTO
10	ST93107	7"	180 mm	61,09 zł	75,14 zł

Uwaga: Narzędzie nie jest objęte dożywotnią gwarancją.



- Nożyce/obcinak do kabli koncentrycznych
- Z ostrymi i wytrzymałymi ostrzami
- Zoptymalizowany kąt ostrza zapewnia precyzyjne cięcie
- Sprężynowe wspomaganie minimalizuje zmęczenie dłoni
- Regulowany przegub śrubowy ułatwia konserwację narzędzia
- Zoptymalizowane punkty styku dłoni i palców w uchwycie aby zmaksymalizować dopasowanie, kontrolę i ergonomię użytkownika
- Używany do cięcia miedzi, kabli aluminiowych o średnicy do 10 mm i innych materiałów

NOŻYCE DO KABLI KONCENTRYCZNYCH

	KOD TOWARU	ROZMIAR	CAŁKOWITA DŁUGOŚĆ	CENA NETTO	CENA BRUTTO
10	ST93108	7"	180 mm	53,09 zł	65,30 zł

Uwaga: Narzędzie nie jest objęte dożywotnią gwarancją.



- Nożyce /obcinak do kabli o dużej wytrzymałości.
- Z ostrymi i wytrzymałymi ostrzami .
- Zoptymalizowany kąt ostrza zapewnia precyzyjne cięcie.
- Sprężynowe wspomaganie minimalizuje zmęczenie dłoni.
- Regulowany przegub śrubowy ułatwia konserwację narzędzia.
- Zoptymalizowane punkty styku dłoni i palców w uchwycie, aby zmaksymalizować dopasowanie, kontrolę i ergonomię użytkownika.
- Używany do cięcia miedzi, kabli aluminiowych o średnicy do 16 mm i innych materiałów.

NOŻYCE DO KABLI

	KOD TOWARU	ROZMIAR	CAŁKOWITA DŁUGOŚĆ	CENA NETTO	CENA BRUTTO
10	ST93109	7"	180 mm	61,09 zł	75,14 zł

Uwaga: Narzędzie nie jest objęte dożywotnią gwarancją.



- Nożyce z ostrymi i trwałymi ostrzami o ultra wykończeniu
- Zoptymalizowany kąt ostrza zapewnia precyzyjne cięcie
- Sprężynowe wspomaganie minimalizuje zmęczenie dłoni
- Zoptymalizowane punkty styku dłoni i palców w uchwycie aby zmaksymalizować dopasowanie, kontrolę i ergonomię użytkownika
- Używane do cięcia 4-żyłowych kabli miedzianych, miękkiego drutu o średnicy do 0,5 mm i innych materiałów

NOŻYCE DO CIĘCIA UKOŚNEGO

KOD TOWARU	ROZMIAR	CAŁKOWITA DŁUGOŚĆ	CENA NETTO	CENA BRUTTO
10 ST93110	7"	180 mm	55,77 zł	68,60 zł

Uwaga: Narzędzie nie jest objęte dożywotnią gwarancją.



- Nożyczki antypoślizgowe z ostrymi i wytrzymałymi ostrzami
- Zoptymalizowany kąt ostrza zapewnia precyzyjne cięcie
- Sprężynowe wspomaganie minimalizuje zmęczenie dłoni
- Dwukolorowy antypoślizgowy uchwyt TPE zapewnia najwyższy komfort i przyczepność
- Używany do cięcia tkanin keвлarowych, drutu miedzianego, skóry, kartonu, plastiku, cienkiej blachy aluminiowej, miękkiego drutu i innych materiałów.

NOŻYCE ANTYPOŚLIZGOWE

KOD TOWARU	ROZMIAR	CAŁKOWITA DŁUGOŚĆ	CENA NETTO	CENA BRUTTO
10 ST93121	8"	200 mm	79,68 zł	98,01 zł

Uwaga: Narzędzie nie jest objęte dożywotnią gwarancją.



- Wytrzymałe ostrza z najwyższej jakości stali nierdzewnej
- Trwała rękojeść ze stopu cynku została zaprojektowana w taki sposób, aby wygodnie dopasować się do dłoni użytkownika.
- Długie ostrze maksymalizuje siłę cięcia
- Uchwyty łatwe do utrzymania w czystości
- Używane do cięcia metali lekkich, winylu, plastiku, skóry, papieru, gumy i innych materiałów.

NOŻYCZKI ZE STALI NIERDZEWNEJ

KOD TOWARU	ROZMIAR	CAŁKOWITA DŁUGOŚĆ	CENA NETTO	CENA BRUTTO
12 ST93122	7"	180 mm	42,45 zł	52,21 zł

Uwaga: Narzędzie nie jest objęte dożywotnią gwarancją.



- Uniwersalne, wydajne nożyczki dla elektryków
- Precyzyjnie szlifowane ostrza zapewniają ostrzejsze krawędzie tnące i dłuższą żywotność ostrzy
- Ząbkowane ostrze, umożliwiające wiercenie otworów w plastikowych rurkach
- Zintegrowany ściągacz izolacji w ostrzu - pozwala szybko i w łatwy sposób usunąć izolację z przewodów
- W rękojeści specjalna strefa chwytania do dokręcania nakrętek przewodów i zaciskania połączeń niskonapięciowych
- Ostrza pokryte tytanem zapewniają odporność na korozję, trwałość i dłuższą żywotność narzędzia
- Wygodne rękojeści z miękką teksturą zapewniają najlepszy komfort w swojej klasie

NOŻYCZKI WIELOFUNKCYJNE DLA ELEKTRYKÓW

	KOD TOWARU	ROZMIAR	DŁUGOŚĆ OSTRZA	CAŁKOWITA DŁUGOŚĆ	CENA NETTO	CENA BRUTTO
4	ST93125	5"	70 mm	125 mm	79,68 zł	98,01 zł

Uwaga: Narzędzie nie jest objęte dożywotnią gwarancją.



- Precyzyjnie szlifowane ostrza zapewniają ostrzejsze krawędzie tnące i dłuższą żywotność ostrzy
- Kompaktowa konstrukcja umożliwia łatwe przechowywanie i zapewnia doskonałą przenośność
- Wewnętrzna sprężyna zapewnia płynną pracę i zapobiega zacięciom narzędzia
- Ostrza pokryte tytanem zapewniają odporność na korozję, trwałość i dłuższą żywotność narzędzia
- Nożyczki wyposażone w blokadę, która utrzymuje ostrza w pozycji zamkniętej, dodatkowo zapewniając bezpieczeństwo podczas przechowywania narzędzia
- Wygodne rękojeści z miękką teksturą zapewniają najlepszy komfort w swojej klasie
- Używane do cięcia papieru, kartonu, ciężkich tkanin, lin, skóry, tworzyw sztucznych i innych materiałów

NOŻYCZKI Z GUMOWYM UCHWYTEM

	KOD TOWARU	ROZMIAR	DŁUGOŚĆ OSTRZA	CAŁKOWITA DŁUGOŚĆ	CENA NETTO	CENA BRUTTO
4	ST93126	7"	44 mm	180 mm	85,00 zł	104,55 zł

Uwaga: Narzędzie nie jest objęte dożywotnią gwarancją.



- Uniwersalne nożyczki z długimi ostrzami
- Ostrza ze stali nierdzewnej zapewniają odporność na korozję, trwałość i dłuższą żywotność narzędzia
- Łatwa regulacja śruby obrotowej umożliwia szybkie i precyzyjne dopasowanie napięcia ostrza tnącego, aby uzyskać optymalną wydajność cięcia
- Oburęczna konstrukcja rękojeści z symetrycznie wyprofilowanymi pierścieniami zapewniają wygodę użytkowania prawą lub lewą ręką
- Proste ostrza można łatwo naostrzyć a uchwyty z twardego tworzywa sztucznego można łatwo wyczyścić
- Kompaktowe, lekkie nożyczki używane do cięcia papieru, kartonu, nici i innych materiałów

NOŻYCZKI Z UCHWYTEM Z TWORZYWA

	KOD TOWARU	ROZMIAR	DŁUGOŚĆ OSTRZA	CAŁKOWITA DŁUGOŚĆ	CENA NETTO	CENA BRUTTO
4	ST93127	10"	88 mm	250 mm	58,40 zł	71,83 zł

Uwaga: Narzędzie nie jest objęte dożywotnią gwarancją.



- Precyzyjnie szlifowane ostrza zapewniają ostrzejsze krawędzie tnące i dłuższą żywotność ostrzy
- Odchylona pod kątem konstrukcja rękojeści zapewnia dodatkowy prześwit i utrzymuje dłoń nad materiałem podczas cięcia
- Specjalnie zaprojektowany uchwyt mieści palec wskazujący dla zwiększenia kontroli i stabilności cięcia
- Ostrza pokryte tytanem zapewniają odporność na korozję, trwałość i dłuższą żywotność narzędzia
- Wygodne rękojeści z miękką teksturą zapewniają najlepszy komfort w swojej klasie
- Używane do cięcia papieru, kartonu, ciężkich tkanin, lin, skóry, tworzyw sztucznych i innych materiałów

NOŻYCKI Z UCHWYTEM GUMOWYM, PRAWO

	KOD TOWARU	ROZMIAR	DŁUGOŚĆ OSTRZA	CAŁKOWITA DŁUGOŚĆ	CENA NETTO	CENA BRUTTO
4	ST93128	10"	100 mm	250 mm	85,00 zł	104,55 zł

Uwaga: Narzędzie nie jest objęte dożywotnią gwarancją.



- Precyzyjnie szlifowane ostrza zapewniają ostrzejsze krawędzie tnące i dłuższą żywotność ostrzy
- W pełni metalowy rdzeń przechodzi przez uchwyt dla maksymalnej wytrzymałości i zwiększonej trwałości narzędzia
- Nożycki wyposażone w blokadę, która utrzymuje ostrza w pozycji zamkniętej, dodatkowo zapewniając bezpieczeństwo podczas przechowywania narzędzia
- Sprężynowa konstrukcja automatycznie otwiera się po zwolnieniu blokady dla zmniejszenia zmęczenia dłoni
- Ząbkowane dolne ostrze chwyta cięty materiał w celu zwiększenia kontroli i czystego cięcia
- Ostrza pokryte tytanem zapewniają odporność na korozję, trwałość i dłuższą żywotność narzędzia
- Wygodne rękojeści z miękką teksturą zapewniają najlepszy komfort w swojej klasie
- Używane do cięcia papieru, kartonu, ciężkich tkanin, lin, skóry, tworzyw sztucznych i innych materiałów

NOŻYCKI Z GUMOWYM UCHWYTEM, WZMOCNIONE

	KOD TOWARU	ROZMIAR	DŁUGOŚĆ OSTRZA	CAŁKOWITA DŁUGOŚĆ	CENA NETTO	CENA BRUTTO
4	ST93129	11"	100 mm	280 mm	90,32 zł	111,09 zł

Uwaga: Narzędzie nie jest objęte dożywotnią gwarancją.



- Proste nożyce blachy z ostrymi i trwałymi ostrzami
- Doskonała konstrukcja zapobiega rozdarciom na końcu cięcia
- Chowana sprężyna ułatwiająca przechowywanie narzędzia
- Obróbka cieplna zapewnia długotrwałą wytrzymałość
- Uchwyty powlekane zanurzeniowo łatwe do utrzymania w czystości
- Jasne, w pełni wypolerowane wykończenie łatwo się czyści i jest odporne na korozję

NOŻYCE DO BLACHY PROSTE

	KOD TOWARU	ROZMIAR	CAŁKOWITA DŁUGOŚĆ	CENA NETTO	CENA BRUTTO
6	ST93201	8"	200 mm	37,90 zł	46,62 zł
6	ST93202	10"	250 mm	46,68 zł	57,42 zł
6	ST93203	12"	300 mm	55,46 zł	68,22 zł
5	ST93204	14"	350 mm	75,91 zł	93,37 zł

Uwaga: Narzędzie nie jest objęte dożywotnią gwarancją.



- Optymalny kąt ostrza dla precyzyjnego efektu cięcia
- Antypoślizgowe uchwyty zapewniają doskonały komfort i pewność chwytu
- Ostrza wykonane z stopu chromowo-wanadowego (Cr-V) dla wyjątkowej wytrzymałości i trwałości
- Używane do cięcia kabli stalowych, grubych i drobnych spletek, lin stalowych (Ø5 mm), drutu ze stali sprężynowej (Ø1,6 mm) i innych

PRZECINAK DO LIN STALOWYCH

	KOD TOWARU	ROZMIAR	CAŁKOWITA DŁUGOŚĆ	CENA NETTO	CENA BRUTTO
6	ST93601	8"	200 mm	74,36 zł	91,46 zł

Uwaga: Narzędzie nie jest objęte dożywotnią gwarancją.



- Optymalny kąt ostrza dla precyzyjnego efektu cięcia
- Antypoślizgowe uchwyty zapewniają doskonały komfort i pewność chwytu
- Uchwyty wykonane z stopu aluminium dla lekkości i trwałości
- Ostrza wykonane z stopu chromowo-wanadowego (Cr-V) dla wyjątkowej wytrzymałości i trwałości
- Używane do cięcia lin stalowych (Ø12 mm), kabla [150mm²]

PRZECINAK DO LIN STALOWYCH

	KOD TOWARU	ROZMIAR	CAŁKOWITA DŁUGOŚĆ	CENA NETTO	CENA BRUTTO
1	ST93603	24"	600 mm	345,62 zł	425,11 zł

Uwaga: Narzędzie nie jest objęte dożywotnią gwarancją.



- Kute na gorąco, precyzyjnie szlifowane szczęki ze stali stopowej zapewniają maksymalną trwałość i długą żywotność cięcia
- Specjalny mechanizm zębatkowy
- Ergonomiczne uchwyty i mechanizm zapadkowy zapewniają wygodę podczas wielokrotnego cięcia
- Kompaktowa i lekka konstrukcja

NOŻYCE DO KABLI 245MM Z MECHANIZMEM ZAPADKOWYM

	KOD TOWARU	CAŁKOWITA DŁUGOŚĆ	CENA NETTO	CENA BRUTTO
3	ST72511	245 mm	591,01 zł	726,94 zł

Uwaga: Narzędzie nie jest objęte dożywotnią gwarancją.



PRZYRZĄD DO OBCINANIA RUR

KOD TOWARU	ROZMIAR [mm]	CAŁKOWITA DŁUGOŚĆ	CAKOWITA SZEROKOŚĆ	CENA NETTO	CENA BRUTTO
12 ST97301ST	3-28	245 mm	210 mm	70,59 zł	86,83 zł
12 ST97302ST	3-32	245 mm	210 mm	94,24 zł	115,92 zł

- Rozmiar ostrza: 3x18 mm,
- Zawiera zapasowe ostrze,
- Do cięcia miedzi, aluminium, mosiądzu i cienkich rurek ściennych,
- Pozycja ostrza zawsze odsunięta od rolek i regularnie oliwione.

Uwaga: Narzędzie nie jest objęte dożywotnią gwarancją.



PRZYRZĄD DO OBCINANIA RUR PVC

KOD TOWARU	ROZMIAR [mm]	CAŁKOWITA DŁUGOŚĆ	CAKOWITA SZEROKOŚĆ	CENA NETTO	CENA BRUTTO
6 ST97304ST	3-42	280 mm	135 mm	69,61 zł	85,62 zł

- Blokada bezpieczeństwa,
- Tylko do cięcia rur PVC,
- Hartowane ostrza ze stali nierdzewnej.



OSTRZE WYMIENNE DO 97301, 97302, 97305

KOD TOWARU	ROZMIAR	CAKOWITA SZEROKOŚĆ	CENA NETTO	CENA BRUTTO
12 ST97311ST	3x18 mm	19,7 mm	21,12 zł	25,98 zł

- Wykonane z hartowanej stali stopowej
- Oksydowana powierzchnia zwiększa odporność na korozję
- Do cięcia miedzi, aluminium, mosiądzu i cienkich rurek ściennych
- Ostrza do 97301, 97302 i 97305 do cięcia rur

Uwaga: Narzędzie nie jest objęte dożywotnią gwarancją.



PRZYRZĄD DO OBCINANIA RUR

KOD TOWARU	ROZMIAR [mm]	CAŁKOWITA DŁUGOŚĆ	CAKOWITA SZEROKOŚĆ	CENA NETTO	CENA BRUTTO
2 ST97303ST	6.2x18 6.2x22	300 mm	140 mm	177,02 zł	217,73 zł

- Rozmiar ostrza: 6.2x18 mm, 6.2x22 mm,
- Zawiera zapasowe ostrze,
- Do cięcia miedzi, aluminium, mosiądzu i cienkich rurek ściennych,
- Pozycja ostrza zawsze odsunięta od rolek i regularnie oliwione.

Uwaga: Narzędzie nie jest objęte dożywotnią gwarancją.



MINI PRZYRZĄD DO OBCINANIA RUR

KOD TOWARU	ROZMIAR [mm]	CAŁKOWITA DŁUGOŚĆ	CAKOWITA SZEROKOŚĆ	CENA NETTO	CENA BRUTTO
12 ST97305ST	3x18	197 mm	155 mm	39,30 zł	48,34 zł

- Rozmiary ostrz: 3x18 mm
- Nadaje się do małych przestrzeni
- Do cięcia miedzi, aluminium, mosiądzu i cienkich rurek ściennych

Uwaga: Narzędzie nie jest objęte dożywotnią gwarancją.



OSTRZE WYMIENNE DO 97303

KOD TOWARU	ROZMIAR	CAKOWITA SZEROKOŚĆ	CENA NETTO	CENA BRUTTO
12 ST97312ST	6.2x18 mm 6.2x22 mm	19,7 mm	34,50 zł	42,44 zł

- Wykonane z hartowanej stali stopowej
- Oksydowana powierzchnia zwiększa odporność na korozję
- Do cięcia miedzi, aluminium, mosiądzu i cienkich rurek ściennych
- Ostrza do 97303

Uwaga: Narzędzie nie jest objęte dożywotnią gwarancją.

KLUCZE TRZPIENIOWE METRYCZNE I CALOWE, ZESTAWY KLUCZY TRZPIENIOWYCH



ZESTAW 9 KLUCZY TRZPIENIOWYCH KOLOROWYCH 6-KĄTNYCH EKSTRA DŁUGICH METRYCZNYCH Z KULKĄ



ZESTAW 9 KLUCZY TRZPIENIOWYCH KOLOROWYCH 6-KĄTNYCH EKSTRA DŁUGICH METRYCZNYCH

	KOD TOWARU	CENA NETTO	CENA BRUTTO
6	ST09101CHBSJ	120,86 zł	148,66 zł

Rozmiary: 1,5, 2, 2,5, 3, 4, 5, 6, 8, 10 mm

- Oksydowane końcówki dla większej odporności na korozję
- Do 30% dłuższe

	KOD TOWARU	CENA NETTO	CENA BRUTTO
6	ST09107CHBSJ	105,91 zł	130,27 zł

Rozmiary: 1,5, 2, 2,5, 3, 4, 5, 6, 8, 10 mm

- Oksydowane końcówki dla większej odporności na korozję
- Do 30% dłuższe



ZESTAW 9 KLUCZY TRZPIENIOWYCH 6-KĄTNYCH EKSTRA DŁUGICH Z KULKĄ METRYCZNYCH

	KOD TOWARU	CENA NETTO	CENA BRUTTO
6	ST09101ASJ	86,06 zł	105,85 zł

Rozmiary: 1,5, 2, 2,5, 3, 4, 5, 6, 8, 10 mm



ZESTAW 12 KLUCZY TRZPIENIOWYCH 6-KĄTNYCH EKSTRA DŁUGICH Z KULKĄ CALOWYCH

	KOD TOWARU	CENA NETTO	CENA BRUTTO
6	ST09102SJ	119,62 zł	147,13 zł

Rozmiary: 1/16", 5/64", 3/32", 7/64", 1/8", 9/64", 5/32", 3/16", 7/32", 1/4", 5/16", 3/8"



ZESTAW 9 KLUCZY TRZPIENIOWYCH 6-KĄTNYCH EKSTRA DŁUGICH METRYCZNYCH

	KOD TOWARU	CENA NETTO	CENA BRUTTO
6	ST09103ASJ	74,85 zł	92,07 zł

Rozmiary: 1,5, 2, 2,5, 3, 4, 5, 6, 8, 10 mm



ZESTAW 12 KLUCZY TRZPIENIOWYCH 6-KĄTNYCH EKSTRA DŁUGICH CALOWYCH

	KOD TOWARU	CENA NETTO	CENA BRUTTO
6	ST09104SJ	91,84 zł	112,96 zł

Rozmiary: 1/16", 5/64", 3/32", 7/64", 1/8", 9/64", 5/32", 3/16", 7/32", 1/4", 5/16", 3/8"

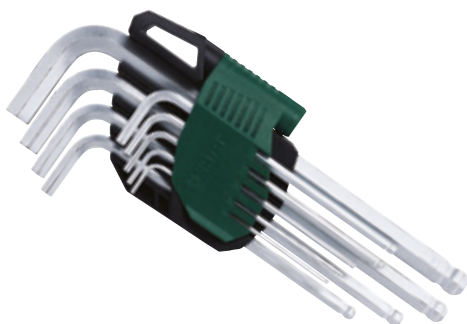

ZESTAW 9 KLUCZY TRZPIENIOWYCH 6-KĄTNYCH DŁUGICH Z KULKĄ METRYCZNYCH

	KOD TOWARU	CENA NETTO	CENA BRUTTO
6	ST09105ASJ	90,26 zł	111,02 zł

Rozmiary: 1,5, 2, 2,5, 3, 4, 5, 6, 8, 10 mm

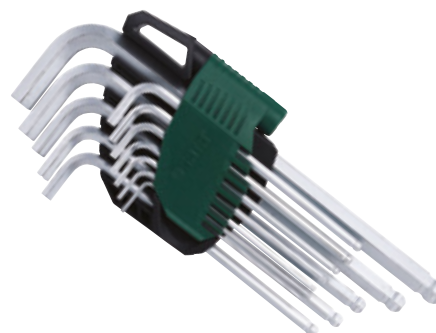

ZESTAW 12 KLUCZY TRZPIENIOWYCH 6-KĄTNYCH DŁUGICH Z KULKĄ CALOWYCH

	KOD TOWARU	CENA NETTO	CENA BRUTTO
6	ST09106SJ	119,62 zł	147,13 zł

Rozmiary: 1/16", 5/64", 3/32", 7/64", 1/8", 9/64", 5/32", 3/16", 7/32", 1/4", 5/16", 3/8"

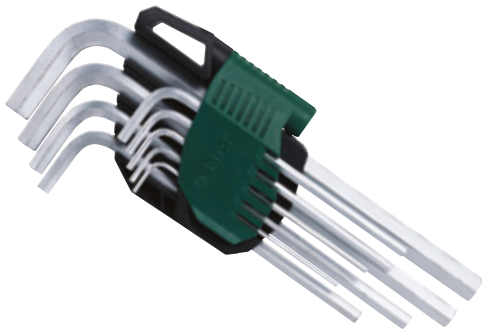

ZESTAW 9 KLUCZY TRZPIENIOWYCH 6-KĄTNYCH DŁUGICH METRYCZNYCH

	KOD TOWARU	CENA NETTO	CENA BRUTTO
6	ST09107ASJ	61,60 zł	75,77 zł

Rozmiary: 1,5, 2, 2,5, 3, 4, 5, 6, 8, 10 mm



ZESTAW 12 KLUCZY TRZPIENIOWYCH 6-KĄTNYCH DŁUGICH CALOWYCH

	KOD TOWARU	CENA NETTO	CENA BRUTTO
6	ST09108SJ	82,61 zł	101,61 zł

Rozmiary: 1/16", 5/64", 3/32", 7/64", 1/8", 9/64", 5/32", 3/16", 7/32", 1/4", 5/16", 3/8"



ZESTAW 9 KLUCZY TRZPIENIOWYCH TORX EXTRA DŁUGI Z KULKĄ

	KOD TOWARU	CENA NETTO	CENA BRUTTO
6	ST09715	144,90 zł	178,23 zł

Rozmiary: T10, T15, T20, T25, T27, T30, T40, T45, T50



ZESTAW 25 KLUCZY TRZPIENIOWYCH CZARNYCH NA BLISTRZE + SASZETKA

	KOD TOWARU	CENA NETTO	CENA BRUTTO
6	ST09120SJ	91,77 zł	112,88 zł

Rozmiary:
13 szt. kluczy trzpieniowych długich - 0,05, 1/16", 5/64", 3/32", 7/64", 1/8", 9/64", 5/32", 3/16", 7/32", 1/4", 5/16", 3/8"
12 szt. kluczy trzpieniowych krótkich - 0,7, 0,9, 1,3, 1,5, 2, 2,5, 3, 4, 5, 6, 8, 10 mm



ZESTAW 8 KLUCZY TRZPIENIOWYCH 6-KĄTNYCH SKŁADANYCH W OPRAWIE

	KOD TOWARU	CENA NETTO	CENA BRUTTO
12	ST09121SJ	55,91 zł	68,77 zł

Rozmiary: 1,5, 2, 2,5, 3, 4, 5, 6, 8 mm



ZESTAW 9 KLUCZY TRZPIENIOWYCH 6-KĄTNYCH SKŁADANYCH W OPRAWIE CALOWYCH

	KOD TOWARU	CENA NETTO	CENA BRUTTO
12	ST09122SJ	55,91 zł	68,77 zł

Rozmiary: 1/4", 7/32", 3/16", 5/64", 3/32", 7/64", 1/8", 9/64", 5/32"



ZESTAW 8 KLUCZY TRZPIENIOWYCH TORX® SKŁADANYCH W OPRAWIE

	KOD TOWARU	CENA NETTO	CENA BRUTTO
12	ST09123SJ	71,13 zł	87,49 zł

Rozmiary: T9, T10, T15, T20, T25, T27, T30, T40



ZESTAW 9 KLUCZY TRZPIENIOWYCH 6-KĄTNYCH DŁUGICH Z KULKĄ I RĘKOJEŚCIĄ METRYCZNYCH

	KOD TOWARU	CENA NETTO	CENA BRUTTO
6	ST09124SJ	127,40 zł	156,70 zł

Rozmiary: 1,5, 2, 2,5, 3, 4, 5, 6, 8, 10 mm



ZESTAW 7 KLUCZY TRZPIENIOWYCH Z KULKĄ WERSJA MINI

	KOD TOWARU	CENA NETTO	CENA BRUTTO
12	ST09125G	33,37 zł	41,05 zł

Rozmiary: 1,5, 2, 2,5, 3, 4, 5, 6 mm



ZESTAW 7 KLUCZY TRZPIENIOWYCH Z WERSJA MINI

	KOD TOWARU	CENA NETTO	CENA BRUTTO
12	ST09127G	30,04 zł	36,95 zł

Rozmiary: 1,5, 2, 2,5, 3, 4, 5, 6, 8, 10 mm



ZESTAW 8 KLUCZY TRZPIENIOWYCH TORX®

	KOD TOWARU	CENA NETTO	CENA BRUTTO
12	ST09701	80,37 zł	98,86 zł

Rozmiary: T6, T7, T8, T9, T10, T15, T20, T25



ZESTAW 9 KLUCZY TRZPIENIOWYCH TORX® DŁUGICH

	KOD TOWARU	CENA NETTO	CENA BRUTTO
6	ST09702	119,42 zł	146,89 zł

Rozmiary: T10, T15, T20, T25, T27, T30, T40, T45, T50

• Wykonane ze stali S2 dla większej wytrzymałości



ZESTAW 9 KLUCZY TRZPIENIOWYCH Z RĘKOJĘCIĄ Z KULKĄ NA STOJAKU

KOD TOWARU	CENA NETTO	CENA BRUTTO
6 ST09117	213,26 zł	262,31 zł

Rozmiary: 2, 2,5, 3, 4, 5, 6, 7, 8, 10 mm



ZESTAW 9 KLUCZY TRZPIENIOWYCH Z RĘKOJĘCIĄ NA STOJAKU

KOD TOWARU	CENA NETTO	CENA BRUTTO
6 ST09118	196,70 zł	241,94 zł

Rozmiary: 2, 2,5, 3, 4, 5, 6, 7, 8, 10 mm

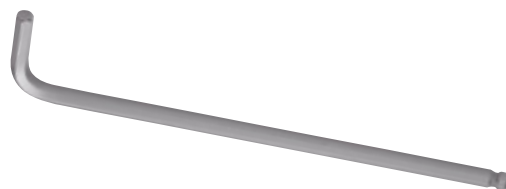

KLUCZ TRZPIENIOWY HEX DŁUGI Z KULKĄ

KOD TOWARU	ROZMIAR [mm]	DŁUGOŚĆ KRÓTKI	DŁUGOŚĆ DŁUGI	CENA NETTO	CENA BRUTTO	CENA BRUTTO
36 SC81107A	3	19 mm	98,5 mm	6,82 zł	8,39 zł	5,49 zł

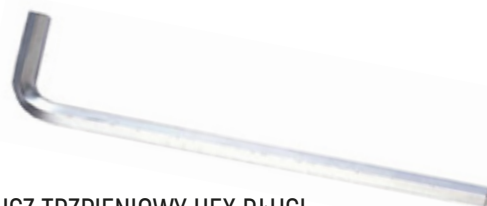

KLUCZ TRZPIENIOWY HEX DŁUGI

KOD TOWARU	ROZMIAR [mm]	DŁUGOŚĆ KRÓTKI	DŁUGOŚĆ DŁUGI	CENA NETTO	CENA BRUTTO	CENA ZA SZT./OP. ZBI. NETTO
72 SC81306	2,5	17,5 mm	88,5 mm	4,19 zł	5,15 zł	3,77 zł
36 SC81308A	4	24 mm	104 mm	5,85 zł	7,20 zł	5,26 zł

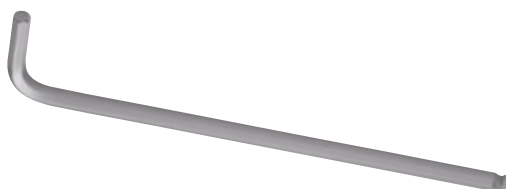

KLUCZ TRZPIENIOWY EKSTRA DŁUGI Z KULKĄ METRYCZNY HEX

KOD TOWARU	ROZMIAR [mm]	DŁUGOŚĆ KRÓTKI	DŁUGOŚĆ DŁUGI	CENA NETTO	CENA BRUTTO	CENA ZA SZT./OP. ZBI. NETTO
72 SC80104	1,5	13 mm	89 mm	6,78 zł	8,34 zł	6,11 zł
72 SC80105	2	13,5 mm	99 mm	7,24 zł	8,91 zł	6,51 zł
72 SC80106A	2,5	17 mm	111 mm	7,36 zł	9,05 zł	6,62 zł
36 SC80107A	3	19 mm	125 mm	7,35 zł	9,04 zł	6,14 zł
36 SC80108A	4	24 mm	139 mm	7,71 zł	9,48 zł	6,94 zł
36 SC80110A	5	27 mm	159 mm	8,68 zł	10,68 zł	7,81 zł
36 SC80112A	6	31 mm	179 mm	10,08 zł	12,40 zł	9,08 zł
18 SC80114A	8	35 mm	199 mm	12,85 zł	15,81 zł	11,56 zł
18 SC80116A	10	39 mm	223 mm	15,91 zł	19,57 zł	14,32 zł



KLUCZ TRZPIENIOWY 6 KĄTNY Z KULKĄ I UCHWYTEM TYPU „T”

KOD TOWARU	ROZMIAR [mm]	DŁUGOŚĆ UCHWYTU [mm]	DŁUGOŚĆ [mm]	CENA NETTO	CENA BRUTTO	CENA ZA SZT./OP. ZBI. NETTO
12 ST83105SC	2	61,5	129	18,63 zł	22,91 zł	16,76 zł
12 ST83106SC	2,5	61,5	129	21,60 zł	26,57 zł	19,44 zł
12 ST83107SC	3	61	128,5	27,25 zł	33,52 zł	24,53 zł
12 ST83108SC	4	60,5	178	28,12 zł	34,59 zł	25,31 zł
12 ST83110SC	5	64	178	28,84 zł	35,47 zł	25,96 zł
12 ST83112SC	6	88	192	32,90 zł	40,47 zł	29,61 zł
12 ST83113SC	7	87,5	241,5	36,24 zł	44,58 zł	32,61 zł
12 ST83114SC	8	87,5	241,5	40,01 zł	49,21 zł	36,00 zł
12 ST83116SC	10	91	241,5	43,55 zł	53,57 zł	39,20 zł

- Zastosowanie materiału SVMC +, aby zapewnić 30% większy moment obrotowy niż materiał CRV.
- Ergonomiczny antypoślizgowy uchwyt zapewnia doskonałą trwałość i najwyższy komfort w użytkowaniu.

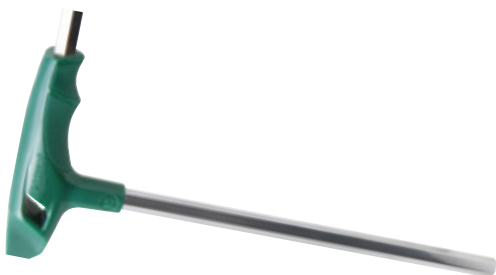

KLUCZ TRZPIENIOWY 6-KĄTNY Z UCHWYTEM TYPU „T”

KOD TOWARU	ROZMIAR [mm]	DŁUGOŚĆ KRÓTKI [mm]	DŁUGOŚĆ DŁUGI [mm]	CENA NETTO	CENA BRUTTO	CENA ZA SZT./OP. ZBI. NETTO
12 ST83305SC	2	61,5	129	18,88 zł	23,22 zł	16,99 zł
12 ST83306SC	2,5	61,5	129	19,73 zł	24,27 zł	17,76 zł
12 ST83307SC	3	61,5	129	20,45 zł	25,15 zł	18,40 zł
12 ST83308SC	4	60,5	178	21,23 zł	26,11 zł	19,11 zł
12 ST83310SC	5	64	178	27,64 zł	34,00 zł	24,88 zł
12 ST83312SC	6	88	192	28,36 zł	34,88 zł	25,52 zł
12 ST83313SC	7	87,5	241,5	32,35 zł	39,79 zł	29,11 zł
12 ST83314SC	8	87,5	241,5	35,62 zł	43,81 zł	32,06 zł
12 ST83316SC	10	91	241,5	42,82 zł	52,67 zł	38,54 zł

- Zastosowanie materiału SVMC +, aby zapewnić 30% większy moment obrotowy niż materiał CRV.
- Ergonomiczny antypoślizgowy uchwyt zapewnia doskonałą trwałość i najwyższy komfort w użytkowaniu.



KLUCZ TRZPIENIOWY L 6-KĄT OKSYDOWANY DŁUGI

KOD TOWARU	ROZMIAR [mm]	DŁUGOŚĆ UCHWYTU [mm]	DŁUGOŚĆ [mm]	CENA NETTO	CENA BRUTTO	CENA ZA SZT./OP. ZBI. NETTO
12 ST84318SC	12	44	209	26,48 zł	32,57 zł	23,83 zł
12 ST84320SC	14	54,5	232,5	33,26 zł	40,91 zł	29,93 zł
12 SC84321	16	58,5	239,5	41,64 zł	51,22 zł	37,48 zł
12 SC84322	18	61,5	246	60,14 zł	73,97 zł	54,13 zł
12 ST84323SC	17	61,5	246	46,70 zł	57,44 zł	42,03 zł
12 ST84325SC	19	68,5	275,5	66,86 zł	82,24 zł	60,17 zł
12 SC84328	22	78	330	107,17 zł	131,82 zł	96,45 zł

- Klucze oksydowane odporne na korozję



KLUCZ TRZPIENIOWY DŁUGI TORX® Z OTWOREM CENTRALNYM

KOD TOWARU	ROZMIAR [mm]	DŁUGOŚĆ KRÓTKI [mm]	DŁUGOŚĆ DŁUGI [mm]	CENA NETTO	CENA BRUTTO	CENA ZA SZT./OP. ZBI. NETTO
72 SC84501	T6	13	70	12,09 zł	14,87 zł	10,88 zł
72 SC84502	T7	14	74	13,72 zł	16,88 zł	12,34 zł
72 SC84503	T8	15	78	12,36 zł	15,20 zł	11,13 zł
72 SC84504	T9	16	82	12,57 zł	15,46 zł	11,31 zł
72 SC84505	T10	17	86	12,71 zł	15,63 zł	11,44 zł
72 SC84506	T15	18	90	12,85 zł	15,81 zł	11,56 zł
72 SC84507	T20	19	95	14,58 zł	17,93 zł	13,13 zł
72 SC84508	T25	20	100	13,12 zł	16,14 zł	11,81 zł
72 SC84509	T27	21	105	14,95 zł	18,39 zł	13,46 zł
72 SC84510	T30	24	114	13,40 zł	16,48 zł	12,06 zł
72 SC84511	T40	26	124	15,31 zł	18,83 zł	13,78 zł
36 SC84512	T45	29	133	20,58 zł	25,31 zł	18,52 zł
36 SC84513	T50	32	152	30,98 zł	38,11 zł	27,88 zł
36 SC84514	T55	34	162	31,08 zł	38,23 zł	27,97 zł

- Wykonane ze stali S2 dla większej wytrzymałości

NARZĘDZIA IZOLOWANE



Ergonomiczny
uchwyt



Antypoślizgowy
uchwyt

CrV

stal chromowo-
wanadowa



Magnetyczne
końcówki





WKREŃTAK IZOLOWANY KRZYŻAKOWY PHILLIPS SERIA G

KOD TOWARU	ROZMIAR	DŁ. GROTU [mm]	CAŁ. DŁUGOŚĆ [mm]	UCHWYT [mm]	CENA NETTO	CENA BRUTTO	CENA ZA SZT./OP. ZBI. NETTO
6 ST61211SC	#0	60	148	25	46,17 zł	56,79 zł	43,40 zł
6 ST61212SC	#1	80	188	25	48,08 zł	59,14 zł	45,19 zł
6 ST61213SC	#2	100	208	34	53,45 zł	65,74 zł	50,24 zł
6 ST61214SC	#3	150	270	37	69,61 zł	85,62 zł	65,43 zł



WKREŃTAK IZOLOWANY KRZYŻAKOWY PHILLIPS SERIA T

KOD TOWARU	ROZMIAR	DŁ. GROTU [mm]	CAŁ. DŁUGOŚĆ [mm]	UCHWYT [mm]	CENA NETTO	CENA BRUTTO	CENA ZA SZT./OP. ZBI. NETTO
12 ST61221SC	#0	60	147	25	15,80 zł	19,43 zł	14,85 zł
12 ST61222SC	#1	80	188	31	16,47 zł	20,26 zł	15,48 zł
12 ST61223SC	#2	100	220	35	16,99 zł	20,90 zł	15,97 zł
6 ST61224SC	#3	150	280	38	21,12 zł	25,98 zł	19,85 zł



WKREŃTAK IZOLOWANY PŁASKI SERIA G

KOD TOWARU	ROZMIAR [mm]	DŁ. GROTU [mm]	CAŁ. DŁUGOŚĆ [mm]	UCHWYT [mm]	CENA NETTO	CENA BRUTTO	CENA ZA SZT./OP. ZBI. NETTO
6 ST61311SC	2.5	75	163	25	42,71 zł	52,53 zł	40,14 zł
6 ST61312SC	3	100	188	25	46,17 zł	56,79 zł	43,40 zł
6 ST61313SC	4	100	208	25	48,08 zł	59,14 zł	45,19 zł
6 ST61314SC	5.5	125	233	34	53,45 zł	65,74 zł	50,24 zł
6 ST61315SC	6.5	150	258	34	58,82 zł	72,35 zł	55,29 zł



WKREŃTAK IZOLOWANY PŁASKI SERIA T

KOD TOWARU	ROZMIAR [mm]	DŁ. GROTU [mm]	CAŁ. DŁUGOŚĆ [mm]	UCHWYT [mm]	CENA NETTO	CENA BRUTTO	CENA ZA SZT./OP. ZBI. NETTO
12 ST61321SC	2.5	75	163	25	15,80 zł	19,43 zł	14,85 zł
12 ST61322SC	3	100	187	25	16,47 zł	20,26 zł	15,48 zł
12 ST61323SC	4	100	205	31	16,99 zł	20,90 zł	15,97 zł
12 ST61324SC	5.5	125	245	34	17,56 zł	21,60 zł	16,50 zł
12 ST61325SC	6.5	150	270	34	18,18 zł	22,36 zł	17,09 zł



ZESTAW 7 WKREŃTAKÓW IZOLOWANYCH

KOD TOWARU	CENA NETTO	CENA BRUTTO
10 ST09303	98,63 zł	121,31 zł

Płaskie: 2.5x75, 4x100, 5.5x125, 6.5x150 mm
Phillips: #0x60, #1x80, #2x100 mm



ZESTAW 10 WKREŃTAKÓW IZOLOWANYCH VDE W SASZETCE

KOD TOWARU	CENA NETTO	CENA BRUTTO
6 ST09304G	148,07 zł	182,13 zł

2szt. - Uchwyt do wkrętek
8szt. - Wymienne grot z końcówkami:
Slotted: 3, 5, 6, 5 mm
Phillips: #0, #1, #2
Torx: T15, T20



NOWOŚĆ



1000V



ZESTAW 7 WKRĘTAKÓW PRECYZYJNYCH IZOLOWANYCH PŁASKIE + PHILIPS

KOD TOWARU	CENA NETTO	CENA BRUTTO
6 ST09318	118,44 zł	145,68 zł

Uwaga: Narzędzie nie jest objęte dożywotnią gwarancją.



1000V



NÓŻ IZOLOWANY DO ZDEJMOWANIA IZOLACJI

KOD TOWARU	CENA NETTO	CENA BRUTTO
6 ST93470SC	84,54 zł	103,98 zł

Uwaga: Narzędzie nie jest objęte dożywotnią gwarancją.



1000V



ZESTAW 3 SZCZYPIEC IZOLOWANYCH

KOD TOWARU	CENA NETTO	CENA BRUTTO
6 ST09261SJ	188,21 zł	231,50 zł

1 szt. - szczypce izolowane z długimi szczękami 6"
1 szt. - szczypce izolowane trójce boczne 6"
1 szt. - szczypce izolowane 8"



NOWOŚĆ



1000V



ZESTAW 9 CZĘŚCIOWY WKRĘTAKÓW I SZCZYPIEC IZOLOWANYCH

KOD TOWARU	CENA NETTO	CENA BRUTTO
4 ST09262U	267,04 zł	328,46 zł

Uwaga: Narzędzie nie jest objęte dożywotnią gwarancją.



NOWOŚĆ



1000V



ZESTAW 5 WKRĘTAKÓW IZOLOWANYCH VDE

KOD TOWARU	CENA NETTO	CENA BRUTTO
6 ST09302U	57,97 zł	71,30 zł



- Szczypce wykonane ze stali 60CR-V pokryte powłoką antykorozyjną (niklową).
- Twardość szczypiec to HRC40-50, a twardość ostrza HRC55-65.
- Certyfikat VDE IEC/EN60900-2004 do 1000 Volt.

SZCZYPCE IZOLOWANE Z DŁUGIMI SZCZĘKAMI

KOD TOWARU	ROZMIAR	L [mm]	GRUBOŚĆ SZCZĘK	SZEROKOŚĆ SZCZĘK	CAŁKOWITA SZEROKOŚĆ	CENA NETTO	CENA BRUTTO	MAKSYMALNY ZDOLNOŚĆ CIĘCIA
6 ST70131ST	6"	170	9 mm	15,5 mm	56 mm	57,30 zł	70,48 zł	średnio twardy drut \varnothing 1.6 mm
6 ST70132ST	8"	212	9 mm	16,5 mm	58,6 mm	70,06 zł	86,17 zł	średnio twardy drut \varnothing 1.6 mm



- Szczypce wykonane ze stali 60CR-V pokryte powłoką antykorozyjną (niklową).
- Twardość szczypiec to HRC40-50, a twardość ostrza HRC55-65.
- Certyfikat VDE IEC/EN60900-2004 do 1000 Volt.

SZCZYPCE IZOLOWANE TNĄCE BOCZNE

KOD TOWARU	ROZMIAR	L [mm]	GRUBOŚĆ SZCZĘK	SZEROKOŚĆ SZCZĘK	CAŁKOWITA SZEROKOŚĆ	CENA NETTO	CENA BRUTTO	MAKSYMALNY ZDOLNOŚĆ CIĘCIA
6 ST70232ST	6"	170	11,5 mm	21 mm	59 mm	67,32 zł	82,80 zł	średnio twardy drut \varnothing 1.6 mm
6 ST70233ST	7"	191	12,5 mm	30 mm	68 mm	74,61 zł	91,77 zł	średnio twardy drut \varnothing 2.0 mm



- Szczypce wykonane ze stali 60CR-V pokryte powłoką antykorozyjną (niklową).
- Twardość szczypiec to HRC40-50, a twardość ostrza HRC55-65.
- Certyfikat VDE IEC/EN60900-2004 do 1000 Volt.

SZCZYPCE UNIWERSALNE IZOLOWANE

KOD TOWARU	ROZMIAR	L [mm]	GRUBOŚĆ SZCZĘK	SZEROKOŚĆ SZCZĘK	CAŁKOWITA SZEROKOŚĆ	CENA NETTO	CENA BRUTTO	MAKSYMALNY ZDOLNOŚĆ CIĘCIA
6 ST70331ST	6"	171	9,5 mm	26 mm	58 mm	69,62 zł	85,63 zł	średnio twardy drut \varnothing 1.6 mm
6 ST70332ST	7"	184	10 mm	28 mm	56 mm	70,58 zł	86,81 zł	średnio twardy drut \varnothing 2.0 mm
6 ST70333ST	8"	212	10 mm	30 mm	58 mm	79,55 zł	97,85 zł	średnio twardy drut \varnothing 2.0 mm



- Certyfikat VDE
- Do użytku w obszarach wysokiego napięcia, do 1000 V prądu przemiennego
- Uchwyt antypoślizgowy zapewni doskonały komfort i pewny chwyt
- Przezroczysta powłoka antykorozyjna wydłuża żywotność narzędzia
- Stal stopowa chromowo-wanadowa [Cr-V] gwarantuje wyjątkową wytrzymałość i trwałość

SZCZYPCE TNĄCE IZOLOWANE

KOD TOWARU	ROZMIAR	DŁUGOŚĆ CAŁKOWITA	GRUBOŚĆ SZCZĘKI	SZEROKOŚĆ SZCZĘKI	CENA NETTO	CENA BRUTTO
6 ST70141ST	6"	170	9	24,6	74,61 zł	91,77 zł



NOWOŚĆ



GRZECHOTKA SZYBKOMOCUJĄCA IZOLOWANA

KOD TOWARU	ROZMIAR	L [mm]	CENA NETTO	CENA BRUTTO
6 ST12983SC	1/2"	250	383,37 zł	471,55 zł

- Certyfikat VDE
- Do użytku w obszarach wysokiego napięcia, do 1000 V prądu przemiennego
- Mechanizm szybkiego zwalniania umożliwia szybkie zdejmowanie nasadek
- Konstrukcja z 36 zębami wymaga minimalnego kąta obrotu o 10°, aby poruszyć element złączny
- Wbudowana dźwignia zmiany kierunku umożliwia zmianę kierunku jedną ręką, bez zdejmowania klucza
- Główna w kształcie łyżki o niskim profilu oraz wbudowany przełącznik włącz/wyłącz zapewniają lepszy dostęp w ciasnych przestrzeniach
- Stal stopowa chromowo-wanadowa [Cr-V] zapewnia wyjątkową wytrzymałość i trwałość



NOWOŚĆ



PRZEDŁUŻKA IZOLOWANA 5"

KOD TOWARU	ROZMIAR	L [mm]	CENA NETTO	CENA BRUTTO
6 ST12985SC	1/2"	55	135,80 zł	167,03 zł

- Certyfikat VDE
- Do użytku w obszarach wysokiego napięcia, do 1000 V prądu przemiennego
- Przedłużka zapewniająca lepszy dostęp do większej liczby elementów złącznych
- Kulkowe zabezpieczenie dla pewnego mocowania nasadki
- Stal stopowa chromowo-wanadowa [Cr-V] zapewnia wyjątkową wytrzymałość i trwałość



NOWOŚĆ



NASADKI IZOLOWANE

KOD TOWARU	ROZMIAR [mm]	CENA NETTO	CENA BRUTTO	CENA ZA SZT./ OP. ZBI. NETTO
12 ST14010SC	10	59,60 zł	73,31 zł	- zł
12 ST14011SC	11	59,60 zł	73,31 zł	- zł
12 ST14012SC	12	60,80 zł	74,78 zł	- zł
12 ST14013SC	13	60,80 zł	74,78 zł	- zł
12 ST14014SC	14	60,80 zł	74,78 zł	- zł
12 ST14016SC	16	62,24 zł	76,56 zł	- zł
12 ST14017SC	17	62,24 zł	76,56 zł	- zł
12 ST14018SC	18	63,58 zł	78,20 zł	- zł
12 ST14019SC	19	65,21 zł	80,21 zł	- zł
10 ST14021SC	21	67,37 zł	82,87 zł	- zł
10 ST14022SC	22	71,78 zł	88,29 zł	- zł
10 ST14024SC	24	72,31 zł	88,94 zł	- zł

UWAGA: Używać okularów ochronnych w trakcie pracy z nasadkami uderowymi

- Certyfikat VDE
- Do użytku w obszarach wysokiego napięcia, do 1000 V prądu przemiennego
- Czerwona podstawa nasadki ułatwia szybkie rozpoznanie narzędzi VDE
- Konstrukcja z pojedynczym sześciokątnym (6-punktowym) zakończeniem elementu złącznego
- Konstrukcja zmniejszająca zaokrąglenie krawędzi elementu złącznego
- Duże oznaczenia umożliwiają łatwą identyfikację rozmiaru
- Hartowane dla długotrwałej trwałości
- Stal stopowa chromowo-wanadowa [Cr-V] zapewnia wyjątkową wytrzymałość



NOWOŚĆ



NASADKI TRZPIENIOWE IZOLOWANE

KOD TOWARU	ROZMIAR [mm]	CENA NETTO	CENA BRUTTO	CENA ZA SZT./ OP. ZBI. NETTO
18 ST24404IEC	4	97,68 zł	120,15 zł	- zł
18 ST24405IEC	5	97,68 zł	120,15 zł	- zł
18 ST24406IEC	6	97,68 zł	120,15 zł	- zł
18 ST24408IEC	8	99,31 zł	122,15 zł	- zł
18 ST24410IEC	10	99,31 zł	122,15 zł	- zł

UWAGA: Używać okularów ochronnych w trakcie pracy z nasadkami uderowymi

- Certyfikat VDE
- Do użytku w obszarach wysokiego napięcia, do 1000 V prądu przemiennego
- Czerwona podstawa nasadki ułatwia szybkie rozpoznanie narzędzi VDE
- Precyzyjnie wykonane bity zapewniają lepsze dopasowanie do elementów złącznych
- Duże, wytłaczane oznaczenia rozmiarów umożliwiają szybką identyfikację
- Hartowane dla długotrwałej trwałości
- Wkłady bitowe ze stali S2 oferują maksymalną wytrzymałość i trwałość

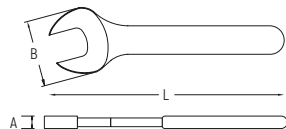

KLUCZ PŁASKO-OCZKOWY CALOWY

KOD TOWARU	ROZMIAR (mm)	L (mm)	B (mm)	A (mm)	CENA NETTO	CENA BRUTTO	CENA ZA SZT./OP. ZBI. NETTO
6 ST41306SC	6	90.0	23.0	7.0	43,18 zł	53,11 zł	- zł
6 ST41307SC	7	90.0	25.0	7.0	43,69 zł	53,74 zł	- zł
6 ST41308SC	8	100.0	27.0	7.5	44,20 zł	54,37 zł	- zł
6 ST41309SC	9	100.0	29.0	7.5	44,76 zł	55,05 zł	- zł
6 ST41310SC	10	110.0	31.0	8.0	45,27 zł	55,68 zł	- zł
6 ST41311SC	11	110.0	34.0	8.5	45,78 zł	56,31 zł	- zł
6 ST41312SC	12	130.0	36.0	8.5	49,82 zł	61,28 zł	- zł
6 ST41313SC	13	135.0	39.0	10.5	50,84 zł	62,53 zł	- zł
6 ST41314SC	14	145.0	40.0	10.5	51,91 zł	63,85 zł	- zł
6 ST41315SC	15	150.0	42.0	11.5	52,98 zł	65,17 zł	- zł
6 ST41316SC	16	160.0	43.0	11.5	57,77 zł	71,06 zł	- zł
6 ST41317SC	17	160.0	47.0	12.5	61,44 zł	75,57 zł	- zł
6 ST41318SC	18	175.0	50.0	13.0	65,58 zł	80,66 zł	- zł
6 ST41319SC	19	175.0	53.0	14.0	68,32 zł	84,03 zł	- zł
6 ST41321SC	21	195.0	55.0	14.0	71,43 zł	87,86 zł	- zł
6 ST41322SC	22	195.0	58.0	14.0	73,06 zł	89,86 zł	- zł
6 ST41324SC	24	225.0	62.0	16.5	75,89 zł	93,34 zł	- zł

- Certyfikat VDE
- Do użytku w obszarach wysokiego napięcia, do 1000 V prądu przemiennego
- Smukła konstrukcja główki umożliwia dostęp do trudno dostępnych miejsc, gdzie grzechotka się nie zmieści
- Czerwony kolor ułatwia szybkie rozpoznanie narzędzi VDE
- Stal stopowa chromowo-wanadowa [Cr-V] zapewnia wyjątkową wytrzymałość i trwałość

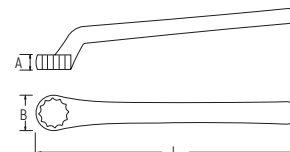
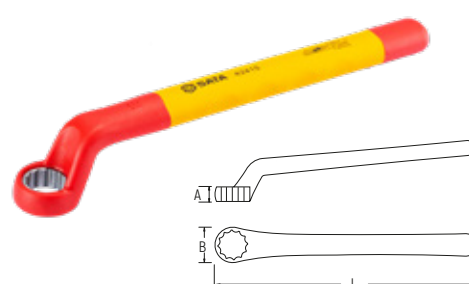

KLUCZ OCZKOWY OFFSET IZOLOWANY

KOD TOWARU	ROZMIAR (mm)	L (mm)	B (mm)	A (mm)	CENA NETTO	CENA BRUTTO	CENA ZA SZT./OP. ZBI. NETTO
6 ST42406SC	6	150.0	16.0	5.5	57,03 zł	70,15 zł	- zł
6 ST42407SC	7	150.0	18.0	5.7	57,03 zł	70,15 zł	- zł
6 ST42408SC	8	155.0	19.0	6.1	57,77 zł	71,06 zł	- zł
6 ST42409SC	9	155.0	20.0	7.2	57,77 zł	71,06 zł	- zł
6 ST42410SC	10	170.0	21.0	7.3	60,32 zł	74,19 zł	- zł
6 ST42411SC	11	170.0	22.5	7.7	60,32 zł	74,19 zł	- zł
6 ST42412SC	12	190.0	23.0	7.7	63,02 zł	77,51 zł	- zł
6 ST42413SC	13	194.0	26.0	8.5	63,02 zł	77,51 zł	- zł
6 ST42414SC	14	205.0	28.0	9.5	66,51 zł	81,81 zł	- zł
6 ST42415SC	15	208.0	28.0	10.1	69,85 zł	85,92 zł	- zł
6 ST42416SC	16	220.0	30.0	10.5	73,06 zł	89,86 zł	- zł
6 ST42417SC	17	225.0	32.0	10.7	76,59 zł	94,21 zł	- zł
6 ST42418SC	18	230.0	33.0	11.5	81,75 zł	100,55 zł	- zł
6 ST42419SC	19	230.0	36.0	12.0	85,61 zł	105,30 zł	- zł
6 ST42421SC	21	235.0	37.0	12.0	92,16 zł	113,36 zł	- zł
6 ST42422SC	22	245.0	44.0	12.2	96,81 zł	119,08 zł	- zł
6 ST42424SC	24	265.0	44.0	13.0	101,64 zł	125,02 zł	- zł

- Certyfikat VDE
- Do użytku w obszarach wysokiego napięcia, do 1000 V prądu przemiennego
- Konstrukcja „off-corner loading” zapewnia lepszy chwyt i zmniejsza ryzyko zaokrąglenia elementów złącznych
- Konstrukcja z przesuniętą końcówką oczkową umożliwia lepszy dostęp do wgłębionych elementów złącznych
- Czerwony kolor ułatwia szybkie rozpoznanie narzędzi VDE
- Stal stopowa chromowo-wanadowa [Cr-V] zapewnia wyjątkową wytrzymałość i trwałość

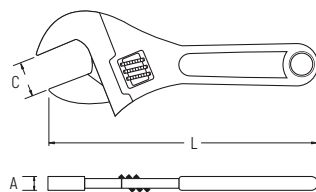

KLUCZ NASTAWNY IZOLOWANY

KOD TOWARU	STARY KOD TOWARU	ROZMIAR	L [mm]	ROZSTAW SZCZĘK	GRUBOŚĆ GŁÓWKI	CENA NETTO	CENA BRUTTO
6 ST47101SC	-	6"	163	24,0 mm	11,6 mm	212,58 zł	261,47 zł
6 ST47102SC	-	8"	215	28,2 mm	11,7 mm	273,32 zł	336,18 zł
6 ST47103SC	GL47103	10"	260	36,6 mm	16,4 mm	309,19 zł	380,30 zł
6 ST47104SC	GL47104	12"	312	38 mm	20,4 mm	369,12 zł	454,02 zł

- Certyfikat VDE
- Do użytku w obszarach wysokiego napięcia, do 1000 V prądu przemiennego
- Sześciokątna konstrukcja szczęk zmniejsza poślizg i zapewnia pewny chwyt śruby
- Większe pokręto umożliwia dokładniejsze dopasowanie, łatwiejszą regulację i mniejsze ryzyko zablokowania
- Wbudowana skala mierzy rozmiary metryczne, co ułatwia szybkie rozpoznanie elementów złącznych
- Uchwyt z powłoką amortyzującą dla wygodnego użytkowania i ochrony przed poślizgiem
- Hartowana stalowa konstrukcja zapewnia wytrzymałość i trwałość na długi czas użytkowania

NARZĘDZIA POMIAROWE I AKCESORIA





PRÓBNIK NAPIĘCIA

KOD TOWARU	ROZMIAR	CENA NETTO	CENA BRUTTO
24 ST62501ST	145 mm	5,53 zł	6,80 zł
24 ST62502ST	190 mm	6,56 zł	8,07 zł

- Zakres pomiarowy od 100 - 500 V
- Konstrukcja ze stali hartowanej zapewnia wytrzymałość i trwałość, zapewniając długotrwałe użytkowanie produktu

Uwaga: Narzędzie nie jest objęte dożywotnią gwarancją.



SZCZELINOMIERZ LISTKOWY PROSTY 14 LISTKÓW 0,05-1,00 mm

KOD TOWARU	CENA NETTO	CENA BRUTTO
12 ST09401SJ	21,27 zł	26,16 zł

Rozmiary: 0.05, 0.10, 0.15, 0.20, 0.25, 0.30, 0.40, 0.50, 0.60, 0.70, 0.80, 0.90, 1.00 mm

- Długość listków 3"
- Płytki wykonane ze stali polerowanej 65#Mn
- Zgodne z normą DIN2275 & JIS B 7524-1992

Uwaga: Narzędzie nie jest objęte dożywotnią gwarancją. Ulega zużyciu podczas użytkowania.

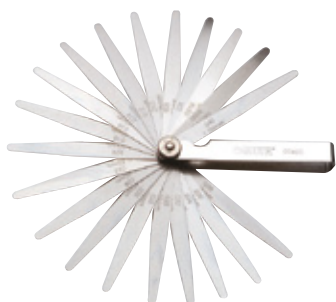

SZCZELINOMIERZ LISTKOWY PROSTY 23 LISTKI 0,02-1,00 mm

KOD TOWARU	CENA NETTO	CENA BRUTTO
12 ST09405SJ	33,62 zł	41,35 zł

Rozmiary: 0.02, 0.03, 0.04, 0.05, 0.10, 0.15, 0.20, 0.25, 0.30, 0.35, 0.40, 0.45, 0.50, 0.55, 0.60, 0.65, 0.70, 0.75, 0.80, 0.85, 0.90, 0.95, 1.00 mm

- Długość listków 4"
- Płytki wykonane ze stali polerowanej 65#Mn
- Zgodne z normą DIN2275 & JIS B 7524-1992

Uwaga: Narzędzie nie jest objęte dożywotnią gwarancją. Ulega zużyciu podczas użytkowania.



PRÓBNIK NAPIĘCIA SAMOCHODOWY 6V/12V/24V

KOD TOWARU	CENA NETTO	CENA BRUTTO
10 ST62503ST	26,59 zł	32,71 zł

- Przeznaczony do obwodów niskiego napięcia
- Wyposażony w światło LED o długiej żywotności, które zapala się po wykryciu napięcia
- Posiada elastyczny przewód

Uwaga: Narzędzie nie jest objęte dożywotnią gwarancją.

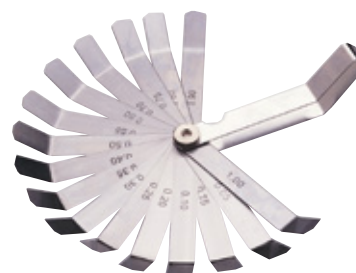

SZCZELINOMIERZ LISTKOWY WYGIĘTY 16 LISTKÓW 0,05-1,00 mm

KOD TOWARU	CENA NETTO	CENA BRUTTO
12 ST09402SJ	30,57 zł	37,60 zł

Rozmiary: 0.05, 0.10, 0.15, 0.20, 0.25, 0.30, 0.35, 0.40, 0.50, 0.55, 0.60, 0.70, 0.75, 0.80, 0.90, 1.00 mm

- Długość listków 3"
- Płytki wykonane ze stali polerowanej 65#Mn
- Zgodne z normą DIN2275 & JIS B 7524-1992

Uwaga: Narzędzie nie jest objęte dożywotnią gwarancją. Ulega zużyciu podczas użytkowania.



SZCZELINOMIERZ LISTKOWY PROSTY 32 LISTKI 0,02-1,00 mm

KOD TOWARU	CENA NETTO	CENA BRUTTO
12 ST09407SJ	37,82 zł	46,52 zł

Rozmiary: 0.02, 0.03, 0.04, 0.05, 0.06, 0.07, 0.08, 0.09, 0.10, 0.13, 0.15, 0.18, 0.20, 0.23, 0.25, 0.28, 0.30, 0.33, 0.38, 0.40, 0.45, 0.50, 0.55, 0.60, 0.63, 0.65, 0.70, 0.75, 0.80, 0.85, 0.90, 1.00 mm

- Długość listków 4"
- Płytki wykonane ze stali polerowanej 65#Mn
- Zgodne z normą DIN2275 & JIS B 7524-1992

Uwaga: Narzędzie nie jest objęte dożywotnią gwarancją. Ulega zużyciu podczas użytkowania.



TAŚMA MIERNICZA

KOD TOWARU	ROZMIAR	CENA NETTO	CENA BRUTTO
12 ST91312ME	3m x 13mm	18,80 zł	23,12 zł

Uwaga: Narzędzie nie jest objęte dożywotnią gwarancją.



GUMOWA TAŚMA MIERNICZA

KOD TOWARU	ROZMIAR	CENA NETTO	CENA BRUTTO
12 ST91333ME	3m x 16mm	18,80 zł	23,12 zł
12 ST91335ME	3m x 19mm	24,32 zł	29,91 zł

Uwaga: Narzędzie nie jest objęte dożywotnią gwarancją.



TAŚMA MIERNICZA Z KARABIŃCZYKIEM METRYCZNA, METRYCZNO/CALOWA

KOD TOWARU	ROZMIAR	CENA NETTO	CENA BRUTTO
12 ST91311E	2m x 13mm	17,45 zł	21,46 zł
12 ST91312E	3m x 16mm	20,14 zł	24,77 zł
6 ST91315E	5m x 25mm	30,26 zł	37,22 zł
4 ST91316E	8m x 25mm	45,13 zł	55,51 zł
4 ST91317E	10m x 25mm	55,25 zł	67,96 zł
4 ST91318E	3m/10' x 16mm	20,14 zł	24,77 zł

- taśma miernicza z zintegrowanym karabińczykiem
- obudowa ABS zapewnia większą wytrzymałość i odporność na uderzenia
- dwustronna skala z oznaczeniami pomiarowymi na taśmie
- taśma pokryta nylonem zapewnia dłuższą żywotność i redukcję odbłasków
- blokada taśmy utrzymuje ją na dowolnej długości
- automatyczny powrót taśmy

Uwaga: Narzędzie nie jest objęte dożywotnią gwarancją.



KĄTOWNIK CIESIELSKI PRZYMIAR

KOD TOWARU	ROZMIAR	CENA NETTO	CENA BRUTTO
6 ST91421ME	600x400mm	44,87 zł	55,19 zł

- Skala metryczna/calowa
- Wykonany ze stali nierdzewnej dla większej wytrzymałości i dłuższej żywotności narzędzia

Uwaga: Narzędzie nie jest objęte dożywotnią gwarancją.



PRZYMIAR LINIOWY STAL NIERDZEWNA HARTOWANA /GRAWER

KOD TOWARU	ROZMIAR	CENA NETTO	CENA BRUTTO
9 ST91402	300 mm	18,54 zł	22,80 zł
9 ST91403	500 mm	31,81 zł	39,13 zł

- Produkt wykonany ze stali nierdzewnej dla zwiększonej wytrzymałości i trwałości
- Wyraźne podziały oznaczone po obu stronach na obu krawędziach
- Głęboko wyryte trwałe oznaczenia w kolorach czarnym i czerwonym dla łatwego odczytu oraz odporności na zużycie.

Uwaga: Narzędzie nie jest objęte dożywotnią gwarancją.



SUWMIARKA

KOD TOWARU	ZAKRES	DOKŁADNOŚĆ	CENA NETTO	CENA BRUTTO
6 ST91501SC	0-150 mm	±0.03 mm	235,99 zł	290,27 zł
6 ST91502SC	0-200 mm	±0.03 mm	284,43 zł	349,85 zł

- Wykonane ze stali nierdzewnej dla wysokiej dokładności pomiaru
- Do pomiaru otworów wewnętrznych, obwodu zewnętrznego oraz głębokości
- Dostarczane w wysokiej jakości plastikowym etui ABS.

Uwaga: Narzędzie nie jest objęte dożywotnią gwarancją.



SUWMIARKA ELEKTRONICZNA

KOD TOWARU	ZAKRES	DOKŁADNOŚĆ	CENA NETTO	CENA BRUTTO
6 ST91512SC	0-200 mm	±0.03 mm	372,01 zł	457,57 zł

- Wykonane ze stali nierdzewnej dla wysokiej dokładności pomiaru
- Do pomiaru otworów wewnętrznych, obwodu zewnętrznego oraz głębokości
- Dostarczane w wysokiej jakości plastikowym etui ABS.

Uwaga: Narzędzie nie jest objęte dożywotnią gwarancją.



MIKROMETR ZEWNĘTRZNY

KOD TOWARU	ZAKRES	DOKŁADNOŚĆ	CENA NETTO	CENA BRUTTO
6 ST91531SC	0-25 mm	±0.004 mm	154,40 zł	189,91 zł
6 ST91532SC	25-50 mm	±0.004 mm	190,19 zł	233,93 zł
6 ST91533SC	50-75 mm	±0.004 mm	214,04 zł	263,27 zł

- powierzchnia pomiarowa wykonana z hartowanej stali, aby wytrzymać wielokrotne użytkowanie
- wyraźne słyszalne działanie zapadki zapewniająca, że pomiar jest wykonywany ze stałą siłą
- śruba blokująca i precyzyjny mechanizm zapewniają niezwykle dokładne pomiary

Uwaga: Narzędzie nie jest objęte dożywotnią gwarancją.



POZIOMICA MAGNETYCZNA

KOD TOWARU	ROZMIAR	CENA NETTO	CENA BRUTTO
10 ST91621ME	9"	21,59 zł	26,56 zł

Uwaga: Narzędzie nie jest objęte dożywotnią gwarancją.



POZIOMICA MAGNETYCZNA

KOD TOWARU	ROZMIAR	CENA NETTO	CENA BRUTTO
10 ST91611ME	30cm	51,69 zł	63,58 zł
10 ST91612ME	45cm	65,38 zł	80,42 zł
10 ST91613ME	60cm	76,32 zł	93,87 zł

Uwaga: Narzędzie nie jest objęte dożywotnią gwarancją.

DALMIERZ LASEROWY

- Dokładność pomiaru +/- 3 mm
- Kompaktowy rozmiar dla wygodnego transportu i przechowywania
- Jedno przyciskowe sterowanie dla łatwej obsługi
- Wyświetlacz z podświetleniem HD jasno prezentuje dane
- Wytrzymała obudowa dla trwałości
- Automatyczne wyłączenie w celu oszczędzania energii

Uwaga: Narzędzie nie jest objęte dożywotnią gwarancją.

KOD TOWARU	ZAKRES POMIARU	JEDNOSTKI	TYP LASERA	CENA NETTO	CENA BRUTTO
6 ST62709	30 M	m / ft + in	630 - 670 nm, < 1 mW	181,40 zł	223,12 zł



DALMIERZ LASEROWY Z FUNKCJĄ POMIARU KĄTÓW

- Dokładność pomiaru +/-2 mm
- Funkcja pomiaru kątów
- Wyświetlacz zdolny do jednoczesnego wyświetlania 5 linii danych do porównań
- Zapisuje do 20 zestawów danych historycznych
- Sygnał dźwiękowy informuje, kiedy pomiar został zarejestrowany
- Łatwe ładowanie za pomocą standardowego kabla micro USB
- Automatyczne wyłączenie w celu oszczędzania energii.

· **Uwaga:** Narzędzie nie jest objęte dożywotnią gwarancją.



	KOD TOWARU	ZAKRES POMIARU	JEDNOSTKI	TYP LASERA	CENA NETTO	CENA BRUTTO
1	ST62712	60 M	m /ft/ in /ft+in	630 - 670 nm, < 1 mW	362,91 zł	446,38 zł
1	ST62713	100 M	m /ft/ in /ft+in	630 - 670 nm, < 1 mW	492,56 zł	605,85 zł

AKCESORIA

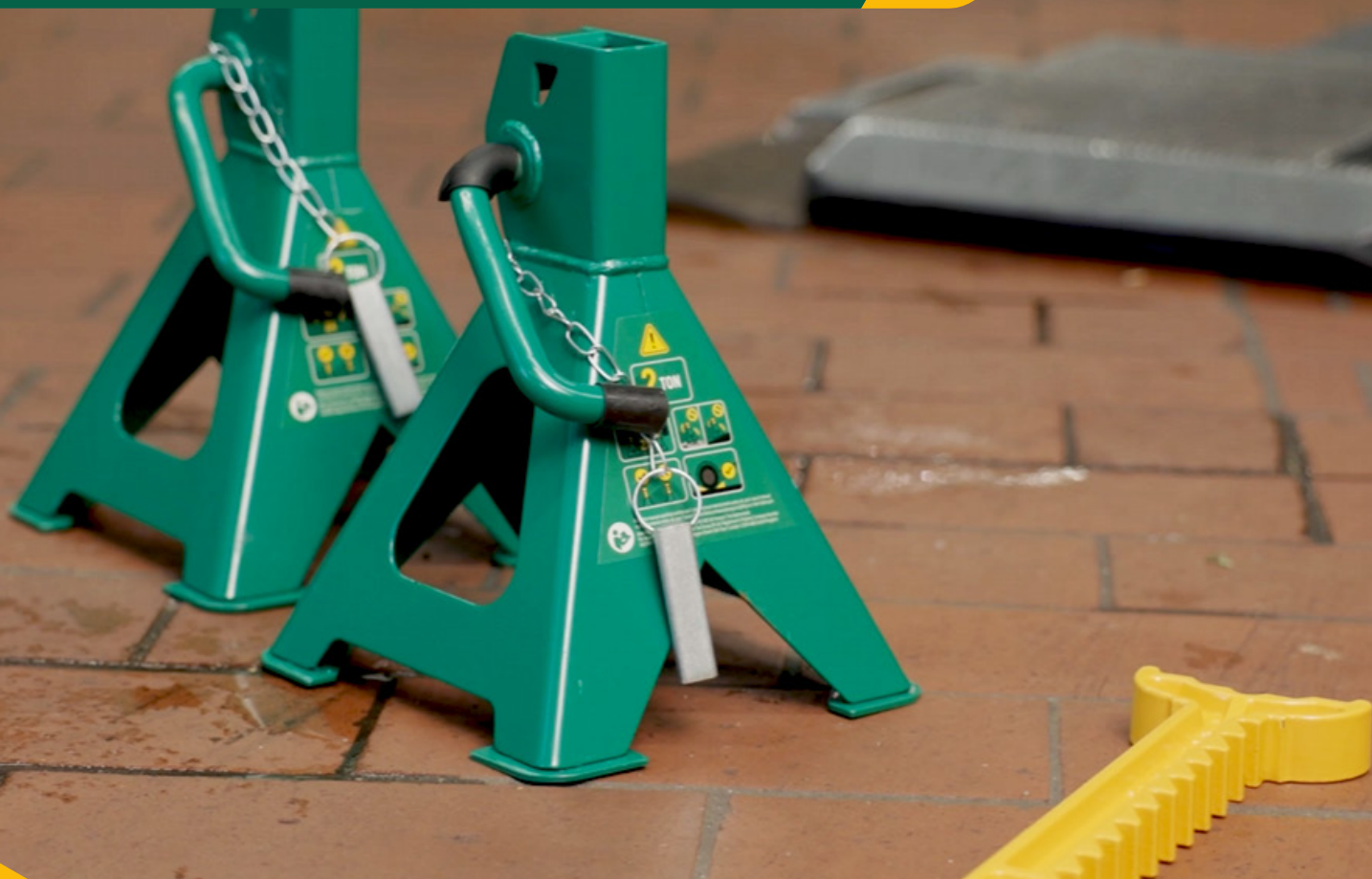



ZESTAW 8 CZĘŚCIOWY - NASADKI DO FILTRÓW OLEJU 3/8" I AKCESORIA

	KOD TOWARU	CENA NETTO	CENA BRUTTO
4	ST09703SJ	434,02 zł	533,84 zł

6 szt. - Nasadek 3/8" do filtrów oleju:
65 mm - Toyota, Lexus, Nissan, Daihatsu
74/76 mm - Buick GM Saturn
76 mm - VW, Porsche, Mercedes, BMW
80 mm - Nissan, Toyota, Honda
90 mm - Mitsubishi, Isuzu
93 mm - GM, Nissan, VW

Akcesoria:
1 szt. - Adapter 3 - drożny 1/2" - 3/8"
1 szt. - Profesjonalna grzechotka szybkocmocująca 3/8"



KLUCZ NASADOWY SAMOZACISKAJĄCY 1/2" DO FILTRA OLEJU 63-102MM

	KOD TOWARU	MAX. ŚREDNICA	MIN. ŚREDNICA	CENA NETTO	CENA BRUTTO
2	ST97422ST	102 mm	63 mm	96,34 zł	118,50 zł

- Dwukierunkowe działanie instaluje i usuwa filtry
- Współpracuje z narzędziami 1/2" oraz 3/8"
- Moment obrotowy wzrósł o 10%



KLUCZ DO FILTRA OLEJU

	KOD TOWARU	MIN. ŚREDNICA	MAX. ŚREDNICA	CENA NETTO	CENA BRUTTO
12	ST97427SC	55 mm	75 mm	44,80 zł	55,10 zł
12	ST97428SC	75 mm	95 mm	46,51 zł	57,21 zł

- Ergonomiczny uchwyt, łatwy do utrzymania w czystości
- Chromowane wykończenie odporne na korozję



NASADKA 3/8" DO FILTRA OLEJU

	KOD TOWARU	ROZMIAR	CENA NETTO	CENA BRUTTO
4	ST97401ST	65 mm	38,65 zł	47,54 zł
4	ST97403ST	74 mm	39,59 zł	48,70 zł
4	ST97404ST	76 mm	46,25 zł	56,89 zł
4	ST97405	80 mm	49,03 zł	60,31 zł
4	ST97406	90 mm	52,59 zł	64,69 zł
4	ST97407	93 mm	52,73 zł	64,86 zł

Uwaga: Narzędzie nie jest objęte dożywotnią gwarancją.



SZCZYPCE DO FILTRA OLEJU

	KOD TOWARU	MAX. ŚREDNICA	MIN. ŚREDNICA	CENA NETTO	CENA BRUTTO
6	ST97426ST	116 mm	63,5 mm	99,55 zł	122,45 zł

- Do usuwania filtrów oleju
- Podwójny uchwyt umożliwia większą siłę docisku
- Powlekane uchwyty dla lepszego trzymania



KLUCZ PASKOWY DO FILTRA OLEJU

	KOD TOWARU	MAX. ROZMIAR	CENA NETTO	CENA BRUTTO
12	ST97431ME	240 mm	128,47 zł	158,02 zł



SAMOZACISKOWY KLUCZ NASADOWY Z OPASKĄ DO FILTRA OLEJU 1/2"

KOD TOWARU	MAX. ROZMIAR	CENA NETTO	CENA BRUTTO
12 ST97441ST	120 mm	36,30 zł	44,65 zł

- Maksymalny rozmiar to 120 mm
- Mocny chropowaty nylonowy pas
- Do użytku z grzechotką 1/2" lub z kluczem 13/16"



OPASKA DO PIERŚCIENI TŁOKOWYCH

KOD TOWARU	ROZMIAR	ZAKRES OBSŁUGI	CENA NETTO	CENA BRUTTO
30 ST97501SC	3"	53-175 mm	115,83 zł	142,47 zł
30 ST97502SC	4"	60-175 mm	135,35 zł	166,48 zł

- Twykonanie z cienkiej wytrzymałej blachy, wyposażenie w auto blokadę w ustalonym promieniu ścisku.
- Zaciskacz do pierścieni tłokowych pomaga wpasować tłok.
- Jest elastyczny co pozwala na zachowanie odpowiedniego kształtu pierścieni.

Uwaga: Narzędzie nie jest objęte dożywotnią gwarancją.



ŚCIĄGACZ TRÓJRAMIENNY

KOD TOWARU	ROZMIAR	ROZMIAR SZCZEK	WYSOKOŚĆ	CENA NETTO	CENA BRUTTO
12 ST90633SC	3"	75 mm	125 mm	149,94 zł	184,43 zł
12 ST90634SC	4"	100 mm	155 mm	227,77 zł	280,16 zł
12 ST90636SC	6"	150 mm	240 mm	384,45 zł	472,87 zł
4 ST90638SC	8"	200 mm	325 mm	710,76 zł	874,23 zł

- Konstrukcja szczęk antypoślizgowa
- Końcówka wałka przeszła specjalną obróbkę cieplną, aby zwiększyć trwałość



ŚCIĄGACZ DO SWORZNI KULISTYCH

KOD TOWARU	CENA NETTO	CENA BRUTTO
1 ST90651SC	256,94 zł	316,04 zł

- Wykonane ze stopu stali chromo-wanadowej

Uwaga: Narzędzie nie jest objęte dożywotnią gwarancją.



ŚCIĄGACZ DWURAMIENNY

KOD TOWARU	ROZMIAR	ROZMIAR SZCZEK	WYSOKOŚĆ	CENA NETTO	CENA BRUTTO
12 ST90623SC	3"	75 mm	125 mm	106,30 zł	130,75 zł
12 ST90624SC	4"	100 mm	155 mm	162,80 zł	200,24 zł
8 ST90626SC	6"	150 mm	240 mm	263,21 zł	323,75 zł
6 ST90628SC	8"	200 mm	325 mm	470,30 zł	578,47 zł

- Konstrukcja szczęk antypoślizgowa
- Końcówka wałka przeszła specjalną obróbkę cieplną, aby zwiększyć trwałość



ŚCIĄGACZ DO SPRĘŻYN

KOD TOWARU	ROZMIAR	CENA NETTO	CENA BRUTTO
8 ST97701SC	270	279,17 zł	343,38 zł
8 ST97702SC	370	298,66 zł	367,35 zł

- Wykonany z wysokiej jakości stali narzędziowej.
- Współpracuje z narzędziami 1/2" oraz 21mm nasadkami i kluczami.
- Do zastosowania w konstrukcjach o niewielkiej ilości miejsca.
- Specjalna konstrukcja gwintu w celu zapewnienia bezpieczeństwa.



ŚCIĄGACZ DO KÓŁ ZĘBATYCH, ROZRZĄDÓW

KOD TOWARU	DŁUGOŚĆ	SZEROKOŚĆ	CENA NETTO	CENA BRUTTO
20 ST90664SC	100 mm	22 mm	225,67 zł	277,57 zł

- Działa na amortyzatory drgań (harmonic balancers), koła kierownicy, koła pasowe wału korbowego i zębaki
- Regulowana szerokość szczęk od 40 mm do 90 mm, co sprawia, że jest kompatybilne z większością samochodów
- Hartowane dla zapewnienia długotrwałej trwałości
- Pokryte powłoką fosforanową, aby zapobiec korozji
- Szczypce o długości 100 mm i szerokości 22 mm

Uwaga: Narzędzie nie jest objęte dożywotnią gwarancją.



ZESTAW DO ROZŁĄCZANIA SYSTEMÓW PALIWOWYCH I KLIMATYZACYJNYCH

KOD TOWARU	CENA NETTO	CENA BRUTTO
10 ST09406SJ	194,61 zł	239,37 zł

Rozmiary: 5/16"(8 mm), 3/8"(9,5 mm), 3/8"(9,5 mm), 1/2"(12,7 mm), 5/8"(16 mm), 3/4"(19 mm)



KLUCZ ŁAŃCUCHOWY DO RUR

KOD TOWARU	ROZMIAR	ZAKRES [mm]	CENA NETTO	CENA BRUTTO
4 ST97451SC	12"	55.0 - 110.0	104,47 zł	128,50 zł
4 ST97452SC	15"	60.0 - 130.0	156,94 zł	193,04 zł

- Doskonałe do ciasnych miejsc, do których zwykłe klucze do rur nie docierają
- Wysoko widoczne oznaczenia stemplowane umożliwiają szybkie identyfikowanie rozmiaru
- Jasne wykończenie chromowane, w pełni polerowane, łatwo się czyści i jest odporne na korozję
- Wykonane ze stali dla większej wytrzymałości i dłuższej trwałości.



SEPARATOR DO ŁOŻYSK

KOD TOWARU	ROZMIAR	CENA NETTO	CENA BRUTTO
1 ST90658ST	50-75 mm	589,51 zł	725,10 zł

Uwaga: Narzędzie nie jest objęte dożywotnią gwarancją.



KLUCZ NASADOWY TYPU „T”

KOD TOWARU	ROZMIAR [mm]	DŁUGOŚĆ UCHWYTU [mm]	DŁUGOŚĆ L [mm]	CENA NETTO	CENA BRUTTO
6 ST47701SC	8	200	310	27,07 zł	33,30 zł
6 ST47702SC	9	200	310	27,50 zł	33,83 zł
6 ST47703SC	10	200	308	27,86 zł	34,27 zł
6 ST47704SC	11	200	308	28,93 zł	35,58 zł
6 ST47705SC	12	200	308	28,36 zł	34,88 zł
6 ST47706SC	13	200	310	33,77 zł	41,54 zł
6 ST47707SC	14	200	310	35,62 zł	43,81 zł
6 ST47710SC	17	200	313	40,82 zł	50,21 zł
6 ST47712SC	19	200	303	42,82 zł	52,67 zł

- Wykonane ze stopu stali chromo-wanadowej
- Unikalna konstrukcja. Długość rętki sięga do 30 cm.
- Nadaje się do pracy w ograniczonej przestrzeni
- Długość rączki 20 cm dla lepszego momentu

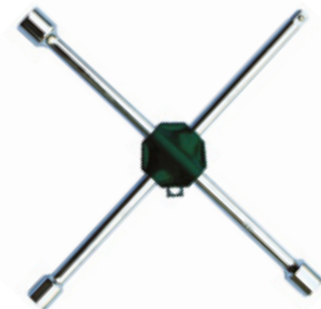

KLUCZ KRZYŻAKOWY DO KÓŁ

KOD TOWARU	ROZMIAR	CENA NETTO	CENA BRUTTO
4 ST48101ST	17, 19, 21mm, 1/2"	125,12 zł	153,90 zł

- Wykonane ze stopu stali chromo-wanadowej

Uwaga: Narzędzie nie jest objęte dożywotnią gwarancją.

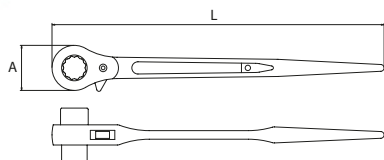

KLUCZ OCZKOWY Z PODWÓJNĄ GRZECHOTKĄ DO RUSZTOWAŃ METRYCZNY

KOD TOWARU	ROZMIAR [mm]	ROZMIAR A [mm]	DŁUGOŚĆ L [mm]	CENA NETTO	CENA BRUTTO	CENA ZA SZT./OP. ZBI. NETTO
2 SC47305	12x14	16,5	235	130,64 zł	160,69 zł	113,65 zł
2 SC47309	17x19	24	312	132,97 zł	163,55 zł	115,68 zł
2 SC47310	17x21	24	312	143,04 zł	175,94 zł	124,44 zł
2 SC47312	19x21	26	312	139,55 zł	171,65 zł	121,40 zł
2 SC47317	21x26	28	355	232,02 zł	285,38 zł	201,85 zł
2 SC47319	22x24	30	355	237,67 zł	292,33 zł	206,77 zł
2 SC47321	24x27	32,5	362	260,05 zł	319,86 zł	226,24 zł

- Końcówkę można użyć do skręcenia drutu. Nadaje się do ciężkich prac
- Złożona funkcja gniazda i grzechotki
- Wykonane ze stali chromowo-wanadowej



SMAROWNICA RĘCZNA PISTOLETOWA

KOD TOWARU	POJEMNOŚĆ	CENA NETTO	CENA BRUTTO
12 ST97201	100 cm ³	114,61 zł	140,97 zł

- Smarownica ręczna pistoletowa ze szczelnym zbiornikiem oleju o pojemności 100 cm³
- Unikatowy zawór zwrotny zapobiega cofaniu smaru do zbiornika oraz jego samoczynnemu wyciekaniu
- Utwardzona sprężyna zapewnia stały nacisk
- Kompaktowa i lekka konstrukcja zmniejsza zmęczenie użytkownika
- Ciśnienie robocze smarownicy wynosi 200 bar, ciśnienie maksymalne 270 bar

Uwaga: Produkt nie podlega dożywotnej gwarancji



SMAROWNICA RĘCZNA

KOD TOWARU	POJEMNOŚĆ	CENA NETTO	CENA BRUTTO
12 ST97203	400cm ³	194,67 zł	239,44 zł

- Smarownica ręczna ze szczelnym zbiornikiem oleju o pojemności 400 cm³
- Specjalna blokada tłoka do bezpiecznego i wygodnego napełniania
- Unikatowy zawór zwrotny zapobiega cofaniu smaru do zbiornika oraz jego samoczynnemu wyciekaniu
- Wysokiej jakości stalowa rękojeść z wygodnym gumowym uchwytem
- Utwardzona sprężyna zapewnia stały nacisk
- Ciśnienie robocze smarownicy wynosi 300 bar, ciśnienie maksymalne 700 bar

Uwaga: Produkt nie podlega dożywotnej gwarancji



KOŃCÓWKĄ ZACISKOWĄ SMAROWNICY

KOD TOWARU	CENA NETTO	CENA BRUTTO
18 ST97211	25,60 zł	31,49 zł

Uwaga: Narzędzie nie jest objęte dożywotną gwarancją.



PRZEWÓD GIĘTKI DO SMAROWNICY

KOD TOWARU	ROZMIAR	CENA NETTO	CENA BRUTTO
9 ST97212	300mm	25,60 zł	31,49 zł
9 ST97213	450mm	32,15 zł	39,54 zł

- Do użytku z ręcznymi smarownicami, umożliwia dostęp do trudno dostępnych miejsc
- Wytrzymały rękaw z nylonu o wysokiej wytrzymałości, odporny na wysokie ciśnienie ręcznych smarownic



SMAROWNICA RĘCZNA

KOD TOWARU	POJEMNOŚĆ	CENA NETTO	CENA BRUTTO
10 ST97204A	600cm ³	233,64 zł	287,37 zł

- Smarownica ręczna ze szczelnym zbiornikiem oleju o pojemności 600 cm³
- Specjalna blokada tłoka do bezpiecznego i wygodnego napełniania
- Unikatowy zawór zwrotny zapobiega cofaniu smaru do zbiornika oraz jego samoczynnemu wyciekaniu
- Specjalny filtr, który zapobiega zablokowaniu przez zanieczyszczenia oleju
- Wysokiej jakości stalowa rękojeść z wygodnym gumowym uchwytem
- Utwardzona sprężyna zapewnia stały nacisk
- Ciśnienie robocze smarownicy wynosi 480 bar, ciśnienie maksymalne 700 bar
- Zastosowanie: maszyny budowlane tj. koparki, dźwigi i walce drogowe; średnie i duże pojazdy, tj. samochody osobowe i ciężarowe; różnego rodzaju maszyny i urządzenia (np. windy), które wymagają regularnego smarowania i konserwacji

Uwaga: Produkt nie podlega dożywotnej gwarancji



PISTOLET DO PRZEDMUCHIWANIA

KOD TOWARU	ROZMIAR	CENA NETTO	CENA BRUTTO
5 ST97221SC	100 mm	75,81 zł	93,25 zł
5 ST97222SC	250 mm	101,10 zł	124,35 zł



NOWOŚĆ

PISTOLET RĘCZNY DO SILIKONU



KOD TOWARU	ROZMIAR	CENA NETTO	CENA BRUTTO
12 ST90510	230 mm	45,28 zł	55,69 zł



NITOWNICA

KOD TOWARU	GRUBOŚĆ [mm]	DŁUGOŚĆ [mm]	SZEROKOŚĆ [mm]	CENA NETTO	CENA BRUTTO
6 ST90501SC	28	210	95	82,47 zł	101,44 zł

Uwaga: Narzędzie nie jest objęte dożywotnią gwarancją.



NITOWNICA DŹWIGNIOWA 13" Z POJEMNIKIEM NA ODPADY

KOD TOWARU	DŁUGOŚĆ	CENA NETTO	CENA BRUTTO
8 ST90502	13"	139,43 zł	171,50 zł

- Nitownica dźwigniowa o długości 13", wyposażona w plastikową butelkę do zbierania odpadów pozwala na łatwą utylizację zużytych nitów
- Wytrzymała konstrukcja stalowa
- Antypoślizgowy uchwyt zapewnia większą moc do wyciągania nitów
- Nitownica pozwala na pracę z nitami do 6,4 mm (1/4")

Uwaga: Produkt nie podlega dożywotniej gwarancji



NITOWNICA DŹWIGNIOWA 11" Z POJEMNIKIEM NA ODPADY

KOD TOWARU	DŁUGOŚĆ	CENA NETTO	CENA BRUTTO
10 ST90504	11"	128,74 zł	158,35 zł

- Nitownica dźwigniowa o długości 11", wyposażona w plastikową butelkę do zbierania odpadów pozwala na łatwą utylizację zużytych nitów
- Wytrzymała konstrukcja stalowa
- Antypoślizgowy uchwyt zapewnia większą moc do wyciągania nitów
- Nitownica pozwala na pracę z nitami do 4,8 mm (3/16")

Uwaga: Produkt nie podlega dożywotniej gwarancji



ZESTAW 5 CZĘŚCIOWY HACZYKÓW Z UCHWYTEM MAGNETYCZNYM

KOD TOWARU	CENA NETTO	CENA BRUTTO
20 ST09709SJ	77,69 zł	95,56 zł

Rozmiar: 3,3, 5,3, 6,4, 8,8, 11,2 mm

- Długi magnetyczny uchwyt
- Poddane obróbce termicznej w celu poprawy trwałości
- Przystosowane do pracy z O-rings, uszczelkek i zawleczek itp.



ZESTAW 5 ELEMENTÓW - PUNKTAKI, DŁUTA, WYBIJAK

	KOD TOWARU	CENA NETTO	CENA BRUTTO
20	ST09161SJ	74,04 zł	91,07 zł

2 szt. - Punktak 3, 4 mm
 1 szt. - Wybijak 4 mm
 1 szt. - Dłuto krzyżowe 5 mm
 1 szt. - Dłuto płaskie 12 mm

Uwaga: Narzędzie nie jest objęte dożywotnią gwarancją.



ZESTAW 6 WYBIJAKÓW

	KOD TOWARU	CENA NETTO	CENA BRUTTO
6	ST09162SJ	108,31 zł	133,22 zł

Wybijak: 2, 3, 4, 5, 6, 8 mm

Uwaga: Narzędzie nie jest objęte dożywotnią gwarancją.



ZESTAW 3 PRZECINAKÓW

	KOD TOWARU	CENA NETTO	CENA BRUTTO
4	ST09163SJ	198,50 zł	244,16 zł

Przecinak: 20, 22, 25 mm

Uwaga: Narzędzie nie jest objęte dożywotnią gwarancją.



ZESTAW 13 CZĘŚCIOWY PRZECINAKÓW, WYBIJAKÓW I PUNKTAKÓW

	KOD TOWARU	CENA NETTO	CENA BRUTTO
4	ST09164SJ	216,96 zł	266,86 zł

3 szt. - Punktak 3, 4, 5 mm
 6 szt. - Wybijak 2, 3, 4, 5, 6, 8 mm
 1 szt. - Dłuto krzyżowe 5 mm
 3 szt. - Dłuto płaskie 12, 15, 18 mm

Uwaga: Narzędzie nie jest objęte dożywotnią gwarancją.



PUNKTAK

	KOD TOWARU	ROZMIAR [mm]	POW. UDERZANA [mm]	DŁUGOŚĆ [mm]	CENA NETTO	CENA BRUTTO
10	SC90751	4	8	120	15,80 zł	19,43 zł
10	ST90762SC	5	10	150	21,12 zł	25,98 zł

- Punktak chromowany odporny na rdzę
 - Wykonany ze stali CR-V zapewniającej maksymalną wytrzymałość i trwałość

Uwaga: Narzędzie nie jest objęte dożywotnią gwarancją.



WYBIJAK

	KOD TOWARU	ROZMIAR [mm]	POW. UDERZANA [mm]	DŁUGOŚĆ [mm]	CENA NETTO	CENA BRUTTO
10	SC90771	2	8	150	14,92 zł	18,35 zł
10	ST90772SC	3	8	150	15,18 zł	18,67 zł
10	SC90753	4	8	150	15,49 zł	19,05 zł
10	SC90774	5	8	150	15,80 zł	19,43 zł
10	SC90775	6	10	150	20,97 zł	25,79 zł
10	SC90776	8	10	150	21,12 zł	25,98 zł

- Wybijak chromowany odporny na rdzę
 - Wykonany ze stali 60CR-V zapewniającej maksymalną wytrzymałość i trwałość

Uwaga: Narzędzie nie jest objęte dożywotnią gwarancją.



ZESTAW 9 PUNKTAKÓW NUMERYCZNYCH

	KOD TOWARU	ROZMIAR	CENA NETTO	CENA BRUTTO
5	ST90803	6.0	47,77 zł	58,76 zł

Numerzy: 0, 1, 2, 3, 4, 5, 6, 7, 8



ZESTAW 27 PUNKTAKÓW LITEROWYCH

	KOD TOWARU	ROZMIAR	CENA NETTO	CENA BRUTTO
3	ST90808	6.0	129,72 zł	159,56 zł

LITERY: a, b, c, d, e, f, g, h, i, j, k, l, m, n, o, p, q, r, s, t, u, v, w, x, y, z, &



PRZECINAK

	KOD TOWARU	ROZMIAR [mm]	POW. UDERZANA [mm]	DŁUGOŚĆ [mm]	CENA NETTO	CENA BRUTTO
10	SC90782	15	10	150	21,12 zł	25,98 zł
10	SC90783	18	12	175	31,96 zł	39,31 zł
6	SC90784	20	14	200	37,34 zł	45,93 zł
6	SC90785	22	18	250	42,71 zł	52,53 zł
4	ST90786SC	25	20	300	74,98 zł	92,23 zł

- Lakierowanie proszkowe zapewnia ochronę na rdzę
- Wykonany ze stali 60CR-V zapewniającej maksymalną wytrzymałość i trwałość

Uwaga: Narzędzie nie jest objęte dożywotnią gwarancją.



ZESTAW 5 SZTUK WYKRĘTAKÓW DO URWANYCH ŚRUB

	KOD TOWARU	CENA NETTO	CENA BRUTTO
20	ST09704SJ	38,01 zł	46,75 zł

Rozmiar: 2,5, 3,0, 4,5, 6,0, 8,0 mm

Uwaga: Narzędzie nie jest objęte dożywotnią gwarancją.



ZESTAW 5 SZTUK WYKRĘTAKÓW DO URWANYCH ŚRUB

	KOD TOWARU	CENA NETTO	CENA BRUTTO
6	ST09704ASJ	38,01 zł	46,75 zł

Rozmiar: 3,3, 5,3, 6,4, 8,8, 11,2 mm

Uwaga: Narzędzie nie jest objęte dożywotnią gwarancją.



CHWYTAK MAGNETYCZNY GIĘTKI

	KOD TOWARU	ROZMIAR	CENA NETTO	CENA BRUTTO
6	ST64101	502 mm/1kg	60,52 zł	74,44 zł
6	ST64102ST	510 mm/3kg	74,04 zł	91,07 zł
6	ST64103	510 mm/3kg	87,63 zł	107,78 zł
6	ST64104	502 mm/0,5kg	53,76 zł	66,12 zł



UCHWYT TELESKOPOWY MAGNETYCZNY

KOD TOWARU	MIN. DŁUGOŚĆ	MAX. DŁUGOŚĆ	CENA NETTO	CENA BRUTTO
6 ST11924ST	165 mm	545 mm	23,19 zł	28,52 zł

- Długa końcówka dostanie się w każde wąskie miejsce
- Uchwyt zakończony silnym magnesem



UCHWYT PROWADZĄCY DO OTWORNIC

KOD TOWARU	ROZMIAR OTWORNICY	ROZMIAR WIERTŁA	CENA NETTO	CENA BRUTTO
16 ST53401	14 - 30 mm	9,5 mm	22,20 zł	27,31 zł
12 ST53402	32 - 152 mm	11,1 mm	36,40 zł	44,77 zł

- Służy do łączenia otwornicy z uchwytem wiertarskim, a także do pozycjonowania podczas pracy.
- Wiertło prowadzące wykonane z szybkoobrotowej stali stopowej zapewniającej wytrzymałość i trwałość
- Sprężyna szybkiego zwalniania umożliwia łatwe wyjęcie okrągłej tarczy po cięciu.

Uwaga: Narzędzie nie jest objęte dożywotnią gwarancją.



PIŁKA DO METALU

KOD TOWARU	ROZMIAR	CENA NETTO	CENA BRUTTO
6 ST93405SC	12"	96,41 zł	118,58 zł

Uwaga: Narzędzie nie jest objęte dożywotnią gwarancją.



OTWORNICA BI-METAL HSS

KOD TOWARU	ROZMIAR [mm]	CENA NETTO	CENA BRUTTO
20 ST53301	16	15,41 zł	18,95 zł
20 ST53302	19	18,38 zł	22,61 zł
20 ST53303	20	19,48 zł	23,96 zł
20 ST53304	22	20,59 zł	25,33 zł
20 ST53305	25	25,93 zł	31,89 zł
20 ST53306	30	29,00 zł	35,67 zł
12 ST53307	32	31,17 zł	38,34 zł
12 ST53308	35	34,19 zł	42,05 zł
12 ST53309	38	36,40 zł	44,77 zł
18 ST53310	44	46,87 zł	57,65 zł
18 ST53311	51	52,11 zł	64,10 zł
12 ST53312	57	57,35 zł	70,54 zł
12 ST53313	60	62,63 zł	77,03 zł
12 ST53314	64	67,87 zł	83,48 zł

- Zaprojektowane do cięcia drewna, miedzi, aluminium, metalu i stali nierdzewnej
- Zęby wykonane z szybkoobrotowej stali HRC 65-68 zapewniają szybsze i trwalsze cięcie
- Korpus wykonany z blachy ze stali stopowej zapewnia najwyższy poziom bezpieczeństwa i trwałości
- Specjalna konstrukcja zębów zapewnia wyższą wydajność cięcia

Uwaga: Narzędzie nie jest objęte dożywotnią gwarancją.



OSTRZE DO PIŁY 18T

KOD TOWARU	DŁUGOŚĆ	CENA NETTO	CENA BRUTTO
100 ST93404ME	300 mm	8,44 zł	10,38 zł



NÓŻ BEZPIECZNY Z AUTOMATYCZNIE CHOWANYM OSTRZEM, OSTRZE WYSUWANE

KOD TOWARU	SZEROKOŚĆ OSTRZA	CENA NETTO	CENA BRUTTO
8 ST93442SC	19x60mm	31,96 zł	39,31 zł

Uwaga: Narzędzie nie jest objęte dożywotnią gwarancją.



NÓŻ Z RĘKOJĘCIĄ Z TWORZYWA SZTUCZNEGO I GUMY, OSTRZE WYSUWANE ŁAMANE 18X100mm

KOD TOWARU	SZEROKOŚĆ OSTRZA	CENA NETTO	CENA BRUTTO
8 ST93482	18x100mm	26,59 zł	32,71 zł

- rozmiar ostrza 18 mm, z wbudowanym blokadą,
- stalową osłoną ostrza i ergonomicznym miękkim uchwytem.

Uwaga: Narzędzie nie jest objęte dożywotnią gwarancją.



NÓŻ Z RĘKOJĘCIĄ ZE STOPU CYNKU, OSTRZE WYSUWANE, DO ZASTOSOWAŃ PROFESJONALNYCH

KOD TOWARU	SZEROKOŚĆ OSTRZA	CENA NETTO	CENA BRUTTO
8 ST93443SC	19x60mm	53,45 zł	65,74 zł

- Ostre i trwałe ostrza, w kształcie trapezu, wykonane są z węglowej stali narzędziowej SK2
- 5 zapasowych, profesjonalnych ostrzy w komplecie z nożykiem

Uwaga: Narzędzie nie jest objęte dożywotnią gwarancją.



NÓŻ Z RĘKOJĘCIĄ Z TWORZYWA SZTUCZNEGO, OSTRZE WYSUWANE ŁAMANE

KOD TOWARU	SZEROKOŚĆ OSTRZA	CENA NETTO	CENA BRUTTO
8 ST93426SC	9x80mm	12,86 zł	15,82 zł

- Wbudowany zatrask ostrza, który wysuwa się z korpusu w celu łatwego dostępu
- Ostrza wykonane są z węglowej stali narzędziowej SK2
- Stalowa tuleja ostrza dla zwiększenia trwałości
- Szerokość ostrza: 9 mm

Uwaga: Narzędzie nie jest objęte dożywotnią gwarancją.



NÓŻ Z RĘKOJĘCIĄ Z TWORZYWA SZTUCZNEGO Z BLOKADĄ OSTRZA, OSTRZE WYSUWANE ŁAMANE

KOD TOWARU	SZEROKOŚĆ OSTRZA	CENA NETTO	CENA BRUTTO
12 ST93429	18x100 mm	15,80 zł	19,43 zł

Uwaga: Narzędzie nie jest objęte dożywotnią gwarancją.



ZESTAW 10 OSTRZY ŁAMANYCH (pasują do noży ST93424A, ST93426SC, ST93481)

KOD TOWARU	SZEROKOŚĆ OSTRZA	CENA NETTO	CENA BRUTTO
10 ST93432A	9 x 80 mm	6,30 zł	7,75 zł

Uwaga: Narzędzie nie jest objęte dożywotnią gwarancją.



ZESTAW 10 OSTRZY ŁAMANYCH (pasują do noży ST93442,ST93425,ST93428,STST93429,ST93482)

KOD TOWARU	SZEROKOŚĆ OSTRZA	CENA NETTO	CENA BRUTTO
10 ST93433A	18 x 100 mm	10,53 zł	12,95 zł

Uwaga: Narzędzie nie jest objęte dożywotnią gwarancją.



ZESTAW 10 OSTRZY TRAPEZOWYCH (pasują do noży ST93441SC, ST93442SC, ST93443SC, ST93446SC, ST93485, ST93486)

KOD TOWARU	SZEROKOŚĆ OSTRZA	CENA NETTO	CENA BRUTTO
18 ST93434A	19 x 60 mm	10,53 zł	12,95 zł

Uwaga: Narzędzie nie jest objęte dożywotnią gwarancją.



NÓŻ DO ŚCIAGANIA IZOLACJI, OSTRZA PROSTE

KOD TOWARU	DŁUGOŚĆ	CENA NETTO	CENA BRUTTO
10 ST93473	185 mm	34,48 zł	42,41 zł

- Z ostrym i trwałym ostrzem o ultra-wykończeniu
- Wytrzymała, dwukolorowa rączka zapewnia komfort, kontrolę i zapobiega ślizganiu się
- Przeznaczone do pracy z przewodami i kablami w przemyśle energetycznym i pokrewnych

Uwaga: Narzędzie nie jest objęte dożywotnią gwarancją.



NÓŻ DO ŚCIAGANIA IZOLACJI, OSTRZA ZAKRZYWIONE

KOD TOWARU	DŁUGOŚĆ	CENA NETTO	CENA BRUTTO
10 ST93474	185 mm	46,85 zł	57,63 zł

- Z ostrym i trwałym ostrzem o ultra-wykończeniu
- Wytrzymała, dwukolorowa rączka zapewnia komfort, kontrolę i zapobiega ślizganiu się
- Przeznaczone do pracy z przewodami i kablami w przemyśle energetycznym i pokrewnych

Uwaga: Narzędzie nie jest objęte dożywotnią gwarancją.



MŁOTEK BLACHARSKI 280G PAZUR ZAKRZYWIONY

	KOD TOWARU	WAGA	DŁUGOŚĆ GŁÓWKI [mm]	DŁUGOŚĆ CAŁKOWITA [mm]	CENA NETTO	CENA BRUTTO
6	ST92103SC	280 g	140	330	112,63 zł	138,53 zł

- Główka wykonana z wysokogatunkowej stali węglowej wytrzymałej duże siły,
- Unikalny sposób osadzenia główki zapobiega zsuwaniu i wypadnięciu,
- Rękojeść z drewna hikorowego jest trwała i zapewnia wygodny uchwyt

Uwaga: Narzędzie nie jest objęte dożywotnią gwarancją.



MŁOTEK BLACHARSKI 310G

	KOD TOWARU	WAGA	DŁUGOŚĆ GŁÓWKI [mm]	DŁUGOŚĆ CAŁKOWITA [mm]	CENA NETTO	CENA BRUTTO
6	ST92104SC	310 g	97	330	139,43 zł	171,50 zł

- Główka wykonana z wysokogatunkowej stali węglowej wytrzymałej duże siły,
- Unikalny sposób osadzenia główki zapobiega zsuwaniu i wypadnięciu,
- Rękojeść z drewna hikorowego jest trwała i zapewnia wygodny uchwyt

Uwaga: Narzędzie nie jest objęte dożywotnią gwarancją.



MŁOTEK BLACHARSKI 280G PAZUR PROSTY

	KOD TOWARU	WAGA	DŁUGOŚĆ GŁÓWKI [mm]	DŁUGOŚĆ CAŁKOWITA [mm]	CENA NETTO	CENA BRUTTO
6	ST92105SC	280 g	140	330	112,63 zł	138,53 zł

- Główka wykonana z wysokogatunkowej stali węglowej wytrzymałej duże siły,
- Unikalny sposób osadzenia główki zapobiega zsuwaniu i wypadnięciu,
- Rękojeść z drewna hikorowego jest trwała i zapewnia wygodny uchwyt

Uwaga: Narzędzie nie jest objęte dożywotnią gwarancją.



MŁOTEK BLACHARSKI

	KOD TOWARU	WAGA	DŁUGOŚĆ CAŁKOWITA [mm]	CENA NETTO	CENA BRUTTO
2	ST92302SC	454 g	343	58,82 zł	72,35 zł
2	ST92304SC	910 g	376	77,25 zł	95,02 zł
4	ST92305	1134 g	380	80,35 zł	98,83 zł

- Główka wykonana z wysokogatunkowej stali węglowej wytrzymałej duże siły,
- Unikalny sposób osadzenia główki zapobiega zsuwaniu i wypadnięciu,
- Uchwyt z włókna szklanego zapewnia wygodny chwyt

Uwaga: Narzędzie nie jest objęte dożywotnią gwarancją.



MŁOTEK STOLARSKI DWA PAZURY

	KOD TOWARU	WAGA	DŁUGOŚĆ CAŁKOWITA [mm]	CENA NETTO	CENA BRUTTO
2	ST92323SC	454 g	330	63,21 zł	77,75 zł
2	ST92324SC	567 g	330	63,72 zł	78,38 zł

- Główka wykonana z wysokogatunkowej stali węglowej wytrzymałej duże siły,
- Unikalny sposób osadzenia główki zapobiega zsuwaniu i wypadnięciu,
- Rękojeść z drewna hikorowego jest trwała i zapewnia wygodny uchwyt

Uwaga: Narzędzie nie jest objęte dożywotnią gwarancją.



MŁOTEK ŚLUSARSKI

	KOD TOWARU	WAGA	DŁUGOŚĆ CAŁKOWITA [mm]	CENA NETTO	CENA BRUTTO
4	ST92401SC	200 g	285	42,71 zł	52,53 zł
4	ST92402SC	300 g	300	48,08 zł	59,14 zł
2	ST92403SC	400 g	320	55,25 zł	67,96 zł
2	ST92404SC	500 g	320	58,82 zł	72,35 zł
2	ST92405SC	800 g	350	64,24 zł	79,02 zł
2	ST92406SC	1000 g	360	96,41 zł	118,58 zł

- Główka wykonana z wysokogatunkowej stali węglowej wytrzymałej duże siły,
- Unikalny sposób osadzenia główki zapobiega zsuwaniu i wypadnięciu,
- Rękojeść z drewna hikorowego jest trwała i zapewnia wygodny uchwyt

Uwaga: Narzędzie nie jest objęte dożywotnią gwarancją.



MŁOTEK Z WYMIENNYMI KOŃCÓWKAMI Z DREWNIANYM TRZONKIEM

	KOD TOWARU	WAGA	DŁUGOŚĆ CAŁKOWITA [mm]	CENA NETTO	CENA BRUTTO
6	ST92503SC	308 g	320	96,41 zł	118,58 zł
6	ST92504SC	454 g	320	177,12 zł	217,86 zł

- Główka wykonana z aluminium z wymiennymi końcówkami
- Nadaje się do różnych warunków pracy
- Rękojeść z drewna hikorowego jest trwała i zapewnia wygodny uchwyt

Uwaga: Narzędzie nie jest objęte dożywotnią gwarancją.



MŁOTEK GUMOWY BEZODRZUTOWY ODLANY W CAŁOŚCI

	KOD TOWARU	WAGA	DŁUGOŚĆ CAŁKOWITA [mm]	CENA NETTO	CENA BRUTTO
6	ST92901SC	400 g	260	93,73 zł	115,29 zł
6	ST92902SC	520 g	286	110,82 zł	136,31 zł
2	ST92904SC	1500 g	372	171,70 zł	211,19 zł

- Przemysłowa guma absorbuje uderzenia, odporna na oleje oraz zapobiega się wyszlizgiwaniu podczas pracy
- Łagodne krawędzie nie uszkadzają powierzchni, powłoka zapobiega wytwarzaniu iskieł podczas pracy
- Nadaje się dla środowiska przeciwpożarowego
- Młotek posiada budowę absorbującą siłę uderzenia

Uwaga: Narzędzie nie jest objęte dożywotnią gwarancją.



WYMIENNE KOŃCÓWKI DO MŁOTKA 92503, 92504 MIĘKKIE

WYMIENNE KOŃCÓWKI DO MŁOTKA 92503, 92504 TWARDE

KOD TOWARU	ROZMIAR	CENA NETTO	CENA BRUTTO
6 ST92523SC	35 mm	26,59 zł	32,71 zł
6 ST92524SC	45 mm	37,34 zł	45,93 zł

KOD TOWARU	ROZMIAR	CENA NETTO	CENA BRUTTO
6 ST92533SC	35 mm	21,12 zł	25,98 zł
6 ST92534SC	45 mm	26,59 zł	32,71 zł

Uwaga: Narzędzie nie jest objęte dożywotnią gwarancją.

Uwaga: Narzędzie nie jest objęte dożywotnią gwarancją.



6 CZĘŚCIOWY ZESTAW BLACHARSKI

GIĘTARKA DO RUR

KOD TOWARU	CENA NETTO	CENA BRUTTO
2 ST09152SJ	914,10 zł	1 124,34 zł

KOD TOWARU	ŚREDNICA RUR	KĄT GIĘCIA	CENA NETTO	CENA BRUTTO
12 ST97324	12 mm	180°	163,17 zł	200,70 zł

- 3 szt. - Kowadełka blacharskie
- 1 szt. - Łyżka
- 1 szt. - Młotek blacharski z bijakiem okrągłym i końcówką prostą
- 1 szt. - Młotek blacharski z bijakiem okrągłym i końcówką ostrą

- Przeznaczone do pracy z rurami miedzianymi i aluminium
- Kąt gięcia w zakresie od 0° do 180°
- Płyta gięcia wykonana z odlewanego stopu aluminium dla sztywności i trwałości
- Ergonomiczny uchwyt z podwójnego materiału poprawia chwyt, jednocześnie redukując zmęczenie rąk

Uwaga: Narzędzie nie jest objęte dożywotnią gwarancją.



klucz do sukcesu





ZESTAW 5 PILNIKÓW 8"

KOD TOWARU	CENA NETTO	CENA BRUTTO
12 ST03901ME	117,94 zł	145,07 zł

- pilnik płaski 8" (03916)
- pilnik półokrągły 8" (03936)
- pilnik kwadratowy 8" (03956)
- pilnik okrągły 8" (03972)
- pilnik trójkątny 8" (03992)

- Konstrukcja z hartowanej stali zapewnia wytrzymałość i trwałość, gwarantując długotrwałą pracę

Uwaga: Narzędzie nie jest objęte dożywotnią gwarancją. Ulega zużyciu podczas użytkowania.



SZPACHELKA STALOWA Z DREWNIANYM UCHWYTEM

KOD TOWARU	CENA NETTO	CENA BRUTTO
12 ST95201ST	30,57 zł	37,60 zł

Uwaga: Narzędzie nie jest objęte dożywotnią gwarancją. Ulega zużyciu podczas użytkowania.

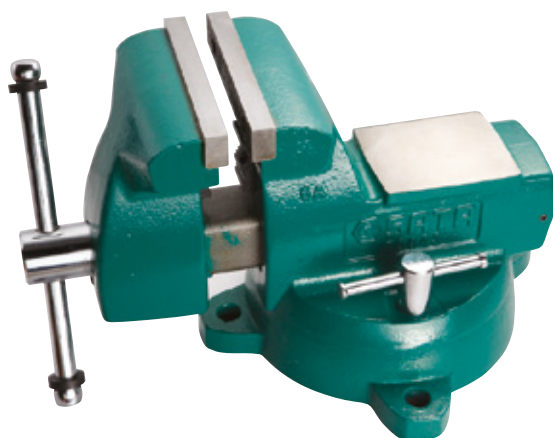

IMADŁO STOŁOWE

KOD TOWARU	ROZMIAR	CENA NETTO	CENA BRUTTO
1 ST70841SC	4"	990,33 zł	1 218,11 zł
1 ST70842SC	5"	1 165,14 zł	1 433,12 zł
1 ST70843SC	6"	1 281,72 zł	1 576,52 zł
1 ST70845SC	8"	1 398,20 zł	1 719,79 zł

- Wykonany ze stali żeliwnej
- Solidna konstrukcja zapewnia mocne trzymanie zamontowanego elementu
- Wymienne ząbkowane szczęki zapewniają dobre trzymanie w uchwycie,
- Duża powierzchnia kowadła do kształtowania
- Obrotowa podstawa z blokadą położenia oraz otwór do zamocowania imadła do stołu narzędziowego
- Doskonała siła zacisku
- 70843 - Dodatkowe szczęki do mocowania rur i prętów

Uwaga: Narzędzie nie jest objęte dożywotnią gwarancją.



ŁOM Z OBROTOWĄ GŁOWICĄ

KOD TOWARU	ROZMIAR	CENA NETTO	CENA BRUTTO
1 ST92568	33"	369,53 zł	454,52 zł
2 ST92569	8", 16"	228,60 zł	281,18 zł

Uwaga: Narzędzie nie jest objęte dożywotnią gwarancją.



ŁOM

KOD TOWARU	ROZMIAR	CENA NETTO	CENA BRUTTO
4 ST92561	18x400 mm	63,52 zł	78,13 zł
4 ST92562	20x600 mm	84,79 zł	104,29 zł
2 ST92564	22 x 1000 mm	137,98 zł	169,72 zł

Uwaga: Narzędzie nie jest objęte dożywotnią gwarancją.



PODPORY DO POJAZDÓW /KOBYŁKI – ZESTAW 2 SZT.

KOD TOWARU	UDŹWIG	CENA NETTO	CENA BRUTTO
1 STAE5825L	2T	185,59 zł	228,28 zł
1 STAE5826L	3T	210,68 zł	259,14 zł
1 STAE5827L	6T	421,46 zł	518,40 zł

- Solidna i mocna, spawana konstrukcja stalowa
- Regulacja wysokości za pomocą mechanizmu zębatkowo-zapadkowego, daje możliwość 10 różnych ustawień wysokości
- Posiadają podwójną blokadę z bolcem zabezpieczającym dla zapewnienia dodatkowej ochrony podczas pracy pod pojazdem
- Zapadka z przeciwwagą bezpiecznie blokuje zębatkę mechanizmu
- Jednocześnie, wielopozycyjna zębatka z żeliwa sferoidalnego

Uwaga: Narzędzie nie jest objęte dożywotnią gwarancją.

Ulega zużyciu podczas użytkowania. Maksymalna nośność każdej pary podpór nie może przekraczać nośności znamionowej pojedynczej podpory.



LEŻANKA WARSZATOWA MAGNETYCZNA 40"

KOD TOWARU	CENA NETTO	CENA BRUTTO
1 ST95441	800,90 zł	985,11 zł

- Ergonomiczna leżanka z tackami magnetycznymi do wygodnego przechowywania
- Trwała, lekka konstrukcja i sześć kółek zapewniają większą mobilność
- Metalowe płytki obok zagłówek do łatwego montażu świateł magnetycznych
- Nośność 135 kg
- Podkładka pod plecy i zagłówek wykonane z wytrzymałego wzmocnionego włókna
- Kółka z łożyskami kulkowymi redukują wibracje
- Wklęsła konstrukcja zapewnia wysoki komfort i ergonomiczną obsługę
- Podkładka pod plecy i zagłówek wykonane z wytrzymałego wzmocnionego włókna

Uwaga: Narzędzie nie jest objęte dożywotnią gwarancją. Ulega zużyciu podczas użytkowania.



ZWIJADŁO PNEUMATYCZNE

KOD TOWARU	WYMIARY	CENA NETTO	CENA BRUTTO
1 ST98001SC	6x10m	476,67 zł	586,30 zł
1 ST98002SC	6x15m	526,85 zł	648,03 zł

- Szersza obudowa zapewnia płynne wysuwanie i zwijanie przewodu powietrza
- Rdzeń zaworu ze stopu aluminium wydłuża żywotność produktu
- Wysokiej jakości uszczelnienia gwarantują szczelność
- Przewód PU wysokiej jakości działa w zakresie temperatur od -20°C do 60°C
- Maksymalne ciśnienie robocze: 12 kg/cm²
- Złącze wlotowe: 1/4", Złącze wylotowe: 1/4"

PRZEMYSŁOWE OŚWIETLENIE ROBOCZE



LAMPA PRZEMYSŁOWA SKŁADANA Z MOŻLIWOŚCIĄ
ŁADOWANIA BEZPRZEWODOWO 400 LUMENÓW

	KOD TOWARU	CENA NETTO	CENA BRUTTO
20	ST90620	291,63 zł	358,70 zł

- Podwójne diody LED o mocy 400 lumenów (światło przednie) i 70 lumenów (światło górne) zapewniają oświetlenie o dużej intensywności
- Ultra cienka głowica lampy ze stopu aluminium ułatwia pracę w ciasnych przestrzeniach
- Elastyczna konstrukcja głowicy otwiera się o 180° i obraca o 180° aby precyzyjnie skierować wiązkę światła
- Lekka i trwała konstrukcja odporna na kurz i wilgoć - klasa ochrony IP20
- Wydajna taśma LED wykonana w technologii COB (chip-on-board)
- Magnes na podstawie i z tyłu lampy oraz obrotowy hak 180° dla łatwego ustawienia w dowolnej pozycji i obsługi bez użycia rąk
- Poziom baterii wskazywany przez wyświetlacz LED
- Akumulator litowo-jonowy ładowany przez USB zapewnia do 8 godzin pracy - 3 godziny pracy światło przednie / 8 godzin pracy światło górne



LAMPA PRZEMYSŁOWA SKŁADANA Z MOŻLIWOŚCIĄ
ŁADOWANIA BEZPRZEWODOWO 600 LUMENÓW

	KOD TOWARU	CENA NETTO	CENA BRUTTO
50	ST90608	363,07 zł	446,58 zł

- Podwójne diody LED o mocy 600 lumenów (światło przednie) i 100 lumenów (światło górne) zapewniają oświetlenie o dużej intensywności
- Akumulator litowo-jonowy ładowany bezprzewodowo lub przez USB, zapewnia do 10 godzin pracy - 3 godziny pracy światło przednie / 10 godzin pracy światło górne
- Ultra cienka głowica lampy ze stopu aluminium ułatwia pracę w ciasnych przestrzeniach
- Odporna na kurz i wodę konstrukcja IP54, wygodna do użytku na zewnątrz
- Elastyczna konstrukcja głowicy, która otwiera się o 180° i obraca o 270° aby precyzyjnie skierować wiązkę światła



LAMPA PRZEMYSŁOWA Z MOŻLIWOŚCIĄ ŁADOWANIA BEZPRZEWODOWO 300 LUMENÓW

KOD TOWARU	CENA NETTO	CENA BRUTTO
1 ST90606	253,98 zł	312,40 zł

- Podwójne diody LED o mocy 300 lumenów (światło przednie) i 100 lumenów (światło górne) zapewniają oświetlenie o dużej intensywności
- Akumulator litowo-jonowy ładowany bezprzewodowo lub przez USB, zapewnia do 6 godzin pracy - 3 godziny pracy światło przednie / 6 godzin pracy światło górne
- Odporna na kurz i wodę konstrukcja IP65, wygodna do użytku na zewnątrz
- Kieszonkowa, lekka konstrukcja jest łatwa do przenoszenia i przechowywania
- Konstrukcja pozwala lampę złożyć lub ustawić pod różnymi kątami
- Wydajna taśma LED wykonana w technologii COB (chip-on-board)
- Magnes w podstawie i z tyłu lampy oraz obrotowy hak 360° dla łatwego ustawienia w dowolnej pozycji i obsługi bez użycia rąk
- Poziom baterii wskazywany przez wyświetlacz LED



LAMPA PRZEMYSŁOWA Z MOŻLIWOŚCIĄ ŁADOWANIA BEZPRZEWODOWO 600 LUMENÓW

KOD TOWARU	CENA NETTO	CENA BRUTTO
1 ST90607	329,56 zł	405,36 zł

- Podwójne diody LED o mocy 600 lumenów (światło przednie) i 100 lumenów (światło górne) zapewniają oświetlenie o dużej intensywności
- Akumulator litowo-jonowy ładowany bezprzewodowo lub przez USB, zapewnia do 10 godzin pracy - 3 godziny pracy światło przednie / 10 godzin pracy światło górne
- Odporna na kurz i wodę konstrukcja IP65, wygodna do użytku na zewnątrz
- Kieszonkowa, lekka konstrukcja jest łatwa do przenoszenia i przechowywania
- Konstrukcja pozwala lampę złożyć lub ustawić pod różnymi kątami
- Wydajna taśma LED wykonana w technologii COB (chip-on-board)
- Magnes w podstawie i z tyłu lampy oraz obrotowy hak 360° dla łatwego ustawienia w dowolnej pozycji i obsługi bez użycia rąk
- Poziom baterii wskazywany przez wyświetlacz LED



LAMPA PRZEMYSŁOWA, WODOODPORNĄ, 1000 LUMENÓW

KOD TOWARU	CENA NETTO	CENA BRUTTO
1 ST90613	306,11 zł	376,52 zł

- Diody LED o mocy 1000 lumenów zapewniają oświetlenie o dużej intensywności
- Dwa poziomy ustawienia natężenia światła - 50% i 100% jasność
- Akumulator litowo-jonowy ładowany przez USB, zapewnia do 3 godzin pracy przy 100% mocy oświetlenia
- Odporna na kurz i wodę konstrukcja IP65, wygodna do użytku na zewnątrz
- Konstrukcja pozwala lampę złożyć lub ustawić pod różnymi kątami
- Wydajna taśma LED wykonana w technologii COB (chip-on-board)



LAMPA PRZEMYSŁOWA, WODOODPORNĄ, 2000 LUMENÓW

KOD TOWARU	CENA NETTO	CENA BRUTTO
1 ST90614	462,06 zł	568,33 zł

- Diody LED o mocy 2000 lumenów zapewniają oświetlenie o dużej intensywności
- Dwa poziomy ustawienia natężenia światła - 50% i 100% jasność
- Akumulator litowo-jonowy ładowany przez USB, zapewnia do 3 godzin pracy przy 100% mocy oświetlenia
- Odporna na kurz i wodę konstrukcja IP65, wygodna do użytku na zewnątrz
- Konstrukcja pozwala lampę złożyć lub ustawić pod różnymi kątami
- Wydajna taśma LED wykonana w technologii COB (chip-on-board)



ŁADOWARKA BEZPRZEWODOWA Z JEDNYM WYJŚCIEM

KOD TOWARU	CENA NETTO	CENA BRUTTO
1 ST90609	175,34 zł	215,67 zł

- Magnes w podstawie i z tyłu dla łatwego pozycjonowania i obsługi bez użycia rąk.
- Bateria litowo-jonowa ładowana przez USB
- Funkcja ładowania bezprzewodowego kompatybilna z telefonami komórkowymi



ŁADOWARKA BEZPRZEWODOWA Z PODWÓJNYM WYJŚCIEM

KOD TOWARU	CENA NETTO	CENA BRUTTO
1 ST90610	254,27 zł	312,75 zł

- Magnes w podstawie i z tyłu dla łatwego pozycjonowania i obsługi bez użycia rąk.
- Bateria litowo-jonowa ładowana przez USB
- Funkcja ładowania bezprzewodowego kompatybilna z telefonami komórkowymi

SKRZYNIĘ NARZĘDZIOWE





SKRZYNIA NARZĘDZIOWA BEZ WYPOSAŻENIA



SKRZYNIA NARZĘDZIOWA BEZ WYPOSAŻENIA

KOD TOWARU	SZEROKOŚĆ [mm]	GŁĘBOKOŚĆ [mm]	WYSOKOŚĆ [mm]	CENA NETTO	CENA BRUTTO
1 ST95101SC	360	150	115	125,52 zł	154,39 zł

- Wykonane z galwanizowanej stali, zabezpieczonej przed korozją
- 0.8 mm grubość ścianek korpusu
- Mocny i komfortowy uchwyt

Uwaga: Narzędzie nie jest objęte dożywotnią gwarancją.

KOD TOWARU	SZEROKOŚĆ [mm]	GŁĘBOKOŚĆ [mm]	WYSOKOŚĆ [mm]	CENA NETTO	CENA BRUTTO
1 ST95103ASC	508	218	243	314,17 zł	386,43 zł

- Wykonane z galwanizowanej stali, zabezpieczonej przed korozją
- 0.8 mm grubość ścianek korpusu
- Mocny i komfortowy uchwyt

Uwaga: Narzędzie nie jest objęte dożywotnią gwarancją.



SKRZYNIA NARZĘDZIOWA ROZKŁADANA BEZ WYPOSAŻENIA



15" SKRZYNKA NARZĘDZIOWA Z TWORZYWA

KOD TOWARU	SZEROKOŚĆ [mm]	GŁĘBOKOŚĆ [mm]	WYSOKOŚĆ [mm]	CENA NETTO	CENA BRUTTO
1 ST95104ASC	430	200	200	172,69 zł	212,41 zł

- Wykonane z galwanizowanej stali, zabezpieczonej przed korozją
- 0.9 mm grubość ścianek korpusu
- Mocny i komfortowy uchwyt

Uwaga: Narzędzie nie jest objęte dożywotnią gwarancją.

KOD TOWARU	SZEROKOŚĆ [mm]	GŁĘBOKOŚĆ [mm]	WYSOKOŚĆ [mm]	CENA NETTO	CENA BRUTTO
6 ST95161SC	385	202	140	94,00 zł	115,62 zł

- Skrzynka wykonana z materiału PP odpornego na uderzenia
- Uchwyt oraz zamknięcie wykonane z silnego materiału ABS
- Rozmiar: 15"

Uwaga: Narzędzie nie jest objęte dożywotnią gwarancją.



16" SKRZYNKA NARZĘDZIOWA Z TWORZYWA



21" SKRZYNKA NARZĘDZIOWA Z TWORZYWA

KOD TOWARU	SZEROKOŚĆ [mm]	GŁĘBOKOŚĆ [mm]	WYSOKOŚĆ [mm]	CENA NETTO	CENA BRUTTO
6 ST95162SC	400	225	203	184,17 zł	226,53 zł

- Skrzynka wykonana z materiału PP odpornego na uderzenia
- Uchwyt oraz zamknięcie wykonane z silnego materiału ABS
- Tace z podziałkami w komplecie

Uwaga: Narzędzie nie jest objęte dożywotnią gwarancją.

KOD TOWARU	SZEROKOŚĆ [mm]	GŁĘBOKOŚĆ [mm]	WYSOKOŚĆ [mm]	CENA NETTO	CENA BRUTTO
6 ST95164SC	530	253	220	266,95 zł	328,35 zł

- Skrzynka wykonana z materiału PP odpornego na uderzenia
- Uchwyt oraz zamknięcie wykonane z silnego materiału ABS
- Tace z podziałkami w komplecie

Uwaga: Narzędzie nie jest objęte dożywotnią gwarancją.



24" WALIZKA NARZĘDZIOWA ALUMINIOWA

KOD TOWARU	SZEROKOŚĆ [mm]	GŁĘBOKOŚĆ [mm]	WYSOKOŚĆ [mm]	CENA NETTO	CENA BRUTTO
1 ST03621	490	420	230	890,71 zł	1 095,57 zł

- Walizka może pomieścić 40kg i nadal swobodnie jeździć
- Odporność na uderzenia wewnątrz do 300KG, odporność na uderzenie powierzchnia 100KG
- Wewnętrzne podziały dobrze porządkują wnętrze walizki
- Konstrukcja podwójnej blokady i anti-shock EVR, wysiędłaka wewnętrzna dla lepszego zabezpieczenia.

Uwaga: Narzędzie nie jest objęte dożywotnią gwarancją.



TORBA NARZĘDZIOWA NA KÓŁKACH

KOD TOWARU	WAGA	CENA NETTO	CENA BRUTTO
1 ST95188	6 kg	523,82 zł	644,30 zł

- Wzmocnione kieszenie wewnętrzne
- Wykonane z tkaniny wodoodpornej

Uwaga: Narzędzie nie jest objęte dożywotnią gwarancją.



ORGANIZER NARZĘDZIOWY NA PASEK, 4 KIESZENIE

KOD TOWARU	SZEROKOŚĆ [mm]	WYSOKOŚĆ [mm]	CENA NETTO	CENA BRUTTO
10 ST95211	110	235	20,59 zł	25,33 zł

- Kieszenie o wielu rozmiarach dla maksymalnej organizacji
- Nylonowa konstrukcja o gęstości 900 zapewnia wytrzymałość i trwałość

Uwaga: Narzędzie nie jest objęte dożywotnią gwarancją.



ORGANIZER NARZĘDZIOWY NA PASEK, 8 KIESZENI

KOD TOWARU	SZEROKOŚĆ [mm]	WYSOKOŚĆ [mm]	CENA NETTO	CENA BRUTTO
10 ST95213SC	320	250	73,96 zł	90,97 zł

- Kieszenie o różnych rozmiarach dają wiele możliwości przechowywania narzędzi
- Organizer wykonany z wytrzymałego materiału dla większej trwałości produktu

Uwaga: Narzędzie nie jest objęte dożywotnią gwarancją.



TORBA NARZĘDZIOWA WODOODPORNĄ 13"

KOD TOWARU	SZEROKOŚĆ [mm]	GŁĘBOKOŚĆ [mm]	WYSOKOŚĆ [mm]	CENA NETTO	CENA BRUTTO
10 ST95181	330	215	250	104,47 zł	128,50 zł

- wodoodporny materiał
- zamek błyskawiczny wysokiej jakości
- 6 wzmocnionych kieszeni po stronie zewnętrznej dla maksymalnej trwałości
- 6 kieszeni wewnątrz torby i 8 kieszeni na zewnątrz (w tym 6 wzmocnionych) dla dobrej organizacji pracy
- antypoślizgowe uchwyty i regulowane wysięciane paski na ramię, aby zapewnić maksymalny komfort

Uwaga: Narzędzie nie jest objęte dożywotnią gwarancją.



TORBA NARZĘDZIOWA WODOODPORNĄ 16"

KOD TOWARU	SZEROKOŚĆ [mm]	GŁĘBOKOŚĆ [mm]	WYSOKOŚĆ [mm]	CENA NETTO	CENA BRUTTO
10 ST95182SC	380	300	260	135,99 zł	167,27 zł

- wodoodporny materiał
- zamek błyskawiczny wysokiej jakości
- 6 wzmocnionych kieszeni po stronie zewnętrznej dla maksymalnej trwałości
- 6 kieszeni wewnątrz torby i 8 kieszeni na zewnątrz (w tym 6 wzmocnionych) dla dobrej organizacji pracy
- antypoślizgowe uchwyty i regulowane wysięciane paski na ramię, aby zapewnić maksymalny komfort

Uwaga: Narzędzie nie jest objęte dożywotnią gwarancją.



TORBA NARZĘDZIOWA WODOODPORNĄ 17"

KOD TOWARU	SZEROKOŚĆ [mm]	GŁĘBOKOŚĆ [mm]	WYSOKOŚĆ [mm]	CENA NETTO	CENA BRUTTO
10 ST95184SC	440	330	300	162,17 zł	199,47 zł

Narzędzia nie występują w zestawie

Uwaga: Narzędzie nie jest objęte dożywotnią gwarancją.



PLECAK

KOD TOWARU	SZEROKOŚĆ [mm]	GŁĘBOKOŚĆ [mm]	WYSOKOŚĆ [mm]	CENA NETTO	CENA BRUTTO
6 ST95198SC	350	200	450	261,76 zł	321,96 zł

Uwaga: Narzędzie nie jest objęte dożywotnią gwarancją.



TACKA SILIKONOWA NA NARZĘDZIA

KOD TOWARU	SZEROKOŚĆ [mm]	GŁĘBOKOŚĆ [mm]	WYSOKOŚĆ [mm]	CENA NETTO	CENA BRUTTO
6 ST95442	330	190	23	131,67 zł	161,95 zł

Uwaga: Narzędzie nie jest objęte dożywotnią gwarancją.



SKRZYŃKA NARZĘDZIOWA ROZKŁADANA Z WYPOSAŻENIEM - 70 ELEMENTÓW

KOD TOWARU	SZEROKOŚĆ [mm]	GŁĘBOKOŚĆ [mm]	WYSOKOŚĆ [mm]	CENA NETTO	CENA BRUTTO
1 ST95104A70-6	430	200	200	1236,04 zł	1520,33 zł

- 1 szt. - Skrzynia narzędziowa rozkładana
 - 1 szt. - Profesjonalna grzechotka szybkocmocująca 1/2"
 - 17 szt. - Nasadka 6-kąt. 1/2" - 8, 9, 10, 11, 12, 13, 14, 17, 19, 20, 21, 22, 23, 24, 27, 30, 32 mm
 - 3 szt. - Nadadka 6-kąt. długa 1/2" - 17, 19, 21 mm
 - 11 szt. - Klucze płasko-oczkowy 8, 9, 10, 11, 12, 13, 14, 17, 19, 21, 24 mm
 - 4 szt. - Wkrętaki:
 - Slotted 5,0 x 75mm, 6,0 x 150 mm
 - Phillips #1 x 75mm, #2 x 150 mm
 - 1 szt. - Klucz nastawny 12"
 - 1 szt. - Szczypce z długimi szczękami 6"
 - 1 szt. - Szczypce diagonalne tnące boczne 6"
 - 1 szt. - Szczypce uniwersalne kombinierki 7"
 - 1 szt. - Miotek blacharski z drewnianym trzonkiem, waga 680 g
- Akcesoria:
- 2 - Przedłużka duplex do nasadek 1/2" - 5", 10"
 - 1 - Przegub uniwersalny do nasadek 1/2"
 - 1 - Pokrętko typu L 1/2"
 - 8 - Klucze trzpieniowe
 - 16 - Szczelinomierz listowy 16 płytek giętych

WÓZKI NARZĘDZIOWE WKŁADKI NARZĘDZIOWE



Błat roboczy został wzmocniony i wykonany z ABS, posiada zaokrąglone krawędzie oraz przegródki na mniejsze części.

System zabezpieczający przed wywróceniem możliwe otwarcie jednej szuflady na raz.

Szuflady mogą być w pełni wysunięte na zewnątrz, umożliwiając łatwy dostęp do całej zawartości bez ograniczeń.







Korpus wózka został wykonany ze stali o grubości 1,2 mm, co gwarantuje jego wytrzymałość i trwałość.



Nośność szuflady: 45 kg
Statyczna nośność wózka: 800 kg
Dynamiczna nośność wózka (podczas poruszania wózka): 600 kg.

Wytrzymałe kółka z PP 5"x2", 2 stałe i 2 obrotowe 360° z górnym hamulcem.

Ścianki boczne posiadają perforacje umożliwiające montaż różnorodnych akcesoriów.

strona 140 i 154	strona 141 i 156	strona 158	strona 158
WÓZEK NARZĘDZIOWY 7 SZUFLAD Z WYPOSAŻENIEM WERSJA PRO	WÓZEK NARZĘDZIOWY 11 SZUFLAD Z WYPOSAŻENIEM WERSJA PRO	UNIWERSALNY WÓZEK NARZĘDZIOWY 3 PÓŁKI	WÓZEK NARZĘDZIOWY Z MINI ROLETĄ
			
ST95113G	ST95114G	ST95222B	ST95111SC
7 szuflad	11 szuflad	3 półki	3 półki
rozmiar szuflad 574x408mm	rozmiar szuflad górną 822x410mm, lewa: 578x408 prawa: 190x408	-	-
2 uchwyty na butelki	2 uchwyty na butelki	plyta z kwadratowymi otworami do zawieszania	górną półką z przedziałami na śrubokręty
blat z tworzywa z organizerem na narzędzia	blat roboczy pokryty gumową matą	-	otwarta górna taca na łatwe umieszczenie narzędzi
2 koła skrętne z blokadą i 2 stałe	2 koła skrętne z blokadą i 2 stałe	4 koła stałe	4 koła stałe
statyczna nośność wózka 800 kg	statyczna nośność wózka 800 kg	nośność wózka 80kg	nośność wózka 100kg
przewodnice szuflad na łożyskach kulkowych	przewodnice szuflad na łożyskach kulkowych	-	-
wymiar wózka 785x999x479	wymiar wózka 1190x999x479	wymiar wózka 750x375x900	wymiar wózka 635x330x800

Sięgnij po gotowe zestawy Combo, skomponowane z wybranych modułów.

	ST95113G	ST95114G
S str. 142	✓	✓
M str. 143	✓ 	✓ 
L str. 144	✓	✓
XL str. 145	✓	✓
XXL str. 146		✓

Zacznij od wybrania wózka, który Ci się podoba i dodaj do niego idealnie dopasowane zestawy Combo lub rozpocznij od wyboru ulubionego zestawu Combo i dopasuj do niego wózek.

Niezależnie od wyboru, masz gwarancję stworzenia spójnej i stylowej kombinacji, która doskonale się prezentuje i zapewnia efektywność pracy.

Odpowiednie przechowywanie narzędzi jest kluczowe dla utrzymania porządku, efektywności i bezpieczeństwa w miejscu pracy.

Niezależnie od tego, czy jesteś profesjonalistą z branży, czy pasjonatem, dobrze zaprojektowany system przechowywania może przesądzić o płynnym i bezstresowym przebiegu pracy.



Więcej za tę samą cenę – odbierz ST09002G
- ZESTAW 33 KLUCZY NASADOWYCH 3/8"
w gratisie z zestawem Combo - M

ZESTAWY COMBO

WÓZEK NARZĘDZIOWY 7 SZUFLAD WERSJA PRO

- Błat roboczy został wzmocniony i wykonany z ABS, posiada zaokrąglone krawędzie oraz przegródki na mniejsze części.
- Zintegrowany centralny zamek umieszczony z boku zapewnia wygodny dostęp do mechanizmu blokującego, który kontroluje otwieranie i zamykanie szuflad.
- Korpus wózka został wykonany ze stali o grubości 1,2 mm, co gwarantuje jego wytrzymałość i trwałość.
- Nośność szuflady: 45 kg
- Statyczna nośność wózka: 800 kg
- Dynamiczna nośność wózka (podczas poruszania wózka): 600 kg
- Prowadnice kulkowe o szerokości 45 mm zapewniające samodomykające się szuflady gwarantują doskonałą stabilność i zapobiegają przypadkowemu otwarciu się szuflad podczas poruszania wózka.
- Szuflady mogą być w pełni wysunięte na zewnątrz, umożliwiając łatwy dostęp do całej zawartości bez ograniczeń
- Dzięki systemowi zabezpieczającemu przed wywróceniem możliwe jest otwarcie jednej szuflady na raz.
- Ścianki boczne posiadają perforacje umożliwiające montaż różnorodnych akcesoriów.
- Wytrzymałe kółka z PP 5"x2", 2 stałe i 2 obrotowe 360° z górnym hamulcem.



DODATKOWE AKCESORIA DO WÓZKÓW strona 170

	WERSJA KOLRYSTYCZNA	KOD TOWARU	ZESTAW WKŁADEK PIANKOWYCH EVA COMBO	SZEROKOŚĆ	GŁĘBOKOŚĆ	WYSOKOŚĆ	CENA NETTO	CENA BRUTTO
1		ST95113G-PRO_COMBO_S_152	ST09929G-S - 152 NARZĘDZIA	785 mm	479 mm	999 mm	7 232,35 zł	8 895,79 zł
1		ST95113G-PRO_COMBO_M_247	ST09929G-M - 247 NARZĘDZI				8 270,66 zł	10 172,91 zł
1		ST95113G-PRO_COMBO_L_360	ST09929G-L - 360 NARZĘDZI				9 609,53 zł	11 819,72 zł
1		ST95113G-PRO_COMBO_XL_416	ST09929G-XL - 416 NARZĘDZI				10 511,23 zł	12 928,81 zł
1	LIMITED EDITION 	ST95113G-B-PRO_COMBO_S_152	ST09929G-S - 152 NARZĘDZIA				7 332,35 zł	9 018,79 zł
1		ST95113G-B-PRO_COMBO_M_247	ST09929G-M - 247 NARZĘDZI				8 370,66 zł	10 295,91 zł
1		ST95113G-B-PRO_COMBO_L_360	ST09929G-L - 360 NARZĘDZI				9 709,53 zł	11 942,72 zł
1		ST95113G-B-PRO_COMBO_XL_416	ST09929G-XL - 416 NARZĘDZI				10 611,23 zł	13 051,81 zł
1	LIMITED EDITION 	ST95113G-G-PRO_COMBO_S_152	ST09929G-S - 152 NARZĘDZIA				7 332,35 zł	9 018,79 zł
1		ST95113G-G-PRO_COMBO_M_247	ST09929G-M - 247 NARZĘDZI				8 370,66 zł	10 295,91 zł
1		ST95113G-G-PRO_COMBO_L_360	ST09929G-L - 360 NARZĘDZI				9 709,53 zł	11 942,72 zł
1		ST95113G-G-PRO_COMBO_XL_416	ST09929G-XL - 416 NARZĘDZI				10 611,23 zł	13 051,81 zł
1	LIMITED EDITION 	ST95113G-R-PRO_COMBO_S_152	ST09929G-S - 152 NARZĘDZIA				7 332,35 zł	9 018,79 zł
1		ST95113G-R-PRO_COMBO_M_247	ST09929G-M - 247 NARZĘDZI				8 370,66 zł	10 295,91 zł
1		ST95113G-R-PRO_COMBO_L_360	ST09929G-L - 360 NARZĘDZI				9 709,53 zł	11 942,72 zł
1		ST95113G-R-PRO_COMBO_XL_416	ST09929G-XL - 416 NARZĘDZI				10 611,23 zł	13 051,81 zł

ZESTAWY COMBO

WÓZEK NARZĘDZIOWY 11 SZUFLAD WERSJA PRO

- Duży blat roboczy z gumową matą, posiada zaokrąglone krawędzie
- Zintegrowany centralny zamek zapewnia wygodny dostęp do mechanizmu blokującego, który kontroluje otwieranie i zamykanie szuflad.
- Korpus wózka został wykonany ze stali o grubości 1,2 mm, co gwarantuje jego wytrzymałość i trwałość.
- Nośność szuflady: 45 kg
- Statyczna nośność wózka: 800 kg
- Dynamiczna nośność wózka (podczas poruszania wózka): 600 kg
- Prowadnice kulkowe o szerokości 45 mm zapewniające samodomykające się szuflady gwarantują doskonałą stabilność i zapobiegają przypadkowemu otwarciu się szuflad podczas poruszania wózka.
- Szuflady mogą być w pełni wysunięte na zewnątrz, umożliwiając łatwy dostęp do całej zawartości bez ograniczeń
- Ścianki boczne posiadają perforacje umożliwiające montaż różnorodnych akcesoriów.
- Wytrzymałe kółka z PP 5"x2", 2 stałe i 2 obrotowe 360° z górnym hamulcem



DODATKOWE AKCESORIA DO WÓZKÓW strona 170

	WERSJA KOLRYSTYCZNA	KOD TOWARU	ZESTAW WKŁADEK PIANKOWYCH EVA COMBO	SZEROKOŚĆ	GŁĘBOKOŚĆ	WYSOKOŚĆ	CENA NETTO	CENA BRUTTO	
1		ST95114G-PRO_COMBO_S_152	ST09929G-S - 152 NARZĘDZIA	1190 mm	479 mm	999 mm	8 923,15 zł	10 975,47 zł	
1		ST95114G-PRO_COMBO_M_247	ST09929G-M - 247 NARZĘDZI				9 961,46 zł	12 252,60 zł	
1		ST95114G-PRO_COMBO_L_360	ST09929G-L - 360 NARZĘDZI				11 300,33 zł	13 899,41 zł	
1		ST95114G-PRO_COMBO_XL_416	ST09929G-XL - 416 NARZĘDZI				12 202,03 zł	15 008,50 zł	
1		ST95114G-PRO_COMBO_XXL_452	ST09929G-XXL - 452 NARZĘDZIA				13 513,58 zł	16 621,70 zł	
1	LIMITED EDITION	ST95114G-B-PRO_COMBO_S_152	ST09929G-S - 152 NARZĘDZIA					9 023,15 zł	11 098,47 zł
1	ST95114G-B-PRO_COMBO_M_247	ST09929G-M - 247 NARZĘDZI	10 061,46 zł					12 375,60 zł	
1	ST95114G-B-PRO_COMBO_L_360	ST09929G-L - 360 NARZĘDZI	11 400,33 zł					14 022,41 zł	
1	ST95114G-B-PRO_COMBO_XL_416	ST09929G-XL - 416 NARZĘDZI	12 302,03 zł					15 131,50 zł	
1	ST95114G-B-PRO_COMBO_XXL_452	ST09929G-XXL - 452 NARZĘDZIA	13 613,58 zł					16 744,70 zł	
1	LIMITED EDITION	ST95114G-G-PRO_COMBO_S_152	ST09929G-S - 152 NARZĘDZIA					9 023,15 zł	11 098,47 zł
1	ST95114G-G-PRO_COMBO_M_247	ST09929G-M - 247 NARZĘDZI	10 061,46 zł					12 375,60 zł	
1	ST95114G-G-PRO_COMBO_L_360	ST09929G-L - 360 NARZĘDZI	11 400,33 zł					14 022,41 zł	
1	ST95114G-G-PRO_COMBO_XL_416	ST09929G-XL - 416 NARZĘDZI	12 302,03 zł					15 131,50 zł	
1	ST95114G-G-PRO_COMBO_XXL_452	ST09929G-XXL - 452 NARZĘDZIA	13 613,58 zł					16 744,70 zł	
1	LIMITED EDITION	ST95114G-R-PRO_COMBO_S_152	ST09929G-S - 152 NARZĘDZIA		9 023,15 zł	11 098,47 zł			
1	ST95114G-R-PRO_COMBO_M_247	ST09929G-M - 247 NARZĘDZI	10 061,46 zł		12 375,60 zł				
1	ST95114G-R-PRO_COMBO_L_360	ST09929G-L - 360 NARZĘDZI	11 400,33 zł		14 022,41 zł				
1	ST95114G-R-PRO_COMBO_XL_416	ST09929G-XL - 416 NARZĘDZI	12 302,03 zł		15 131,50 zł				
1	ST95114G-R-PRO_COMBO_XXL_452	ST09929G-XXL - 452 NARZĘDZIA	13 613,58 zł		16 744,70 zł				



KOD TOWARU | CENA NETTO | CENA BRUTTO

9 | ST09929G-S | 2 732,35 zł | 3 360,79 zł

ZESTAW COMBO - S

Wszystkie pianki w jednym pudełku - zestaw zawiera 152 narzędzia

SKŁAD ZESTAWU:

- ST09001G - ZESTAW 66 KLUCZY NASADOWYCH 1/4"
- ST09004G - ZESTAW 25 KLUCZY NASADOWYCH 1/2"
- ST09008G - ZESTAW 19 KLUCZY PŁASKO-OCZKOWYCH
- ST09010G - ZESTAW 9 KLUCZY OCZKOWYCH GIĘTYCH DEEP OFFSET
- ST09013G - ZESTAW 4 SZCZYPIEC
- ST09911G - ZESTAW 4 SZCZYPIEC DO PIERŚCIENI
- ST09916G - ZESTAW 9 WKRĘTAKÓW PŁASKICH I PHILLIPS
- ST09922G - ZESTAW 7 WKRĘTAKÓW Z NASADKĄ
- ST09923G - ZESTAW 9 NARZĘDZI DO POBIJANIA

Grzechotki i nasadki

66 szt. 1/4"



ST09001G

33 szt. 3/8"



ST09002G

25 szt. 1/2"



ST09004G

28 szt. 3/8" Nasadki Bit



ST09006G

17 szt. 1/2" Nasadki długie

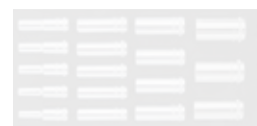

ST09005G

Nasadki udarowe

36 szt. 3/8" + 1/2" Udar



ST09914G

19 szt. 1/2" Udar-długie

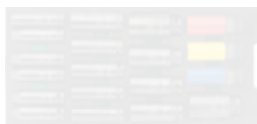

ST09007G

Klucze trzpieniowe Hex

34 szt. Hex + Torx



ST09921G

Do pobijania

9 szt. Do pobijania



ST09923G

Klucze

19 szt. Płasko-oczkowe

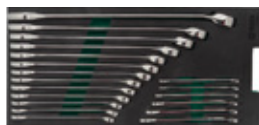

ST09008G

10 szt. Płaskie dwustronne

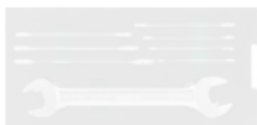

ST09009G

9 szt. Deep Offset



ST09010G

Klucze z grzechotką

16 szt. Pojedyncza grzechotka



ST09012G

17 szt. Podwójna grzechotka



ST09011G

Szczypce

4 szt. Standard



ST09013G

3 szt. Best Pilers



ST09014G

4 szt. Do pierścieni



ST09911G

3 szt. Samoblokujące



ST09915G

Pilniki

8 szt. Pilników



ST09910G

Śrubokręty

9 szt. Płaskie, Philips



ST09916G

8 szt. Torx

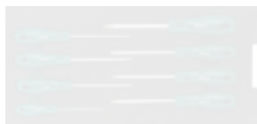

ST09917G

6 szt. Z nasadką

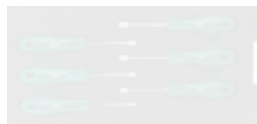

ST09918G

7 szt. Do pobijania



ST09919G

71 szt. Bit + Precyzyjne



ST09920G



KOD TOWARU | CENA NETTO | CENA BRUTTO

13 | ST09929G-M | 3 770,66 zł | 4 637,91 zł

ZESTAW COMBO - M

Wszystkie pianki w jednym pudełku - zestaw zawiera 247 narzędzi

SKŁAD ZESTAWU:

- ST09001G - ZESTAW 66 KLUCZY NASADOWYCH 1/4"
- ST09004G - ZESTAW 25 KLUCZY NASADOWYCH 1/2"
- ST09008G - ZESTAW 19 KLUCZY PŁASKO-OCZKOWYCH
- ST09010G - ZESTAW 9 KLUCZY OCZKOWYCH GIĘTYCH DEEP OFFSET
- ST09012G - ZESTAW 16 KLUCZY PŁASKO-OCZKOWYCH Z GRZECHOTKĄ
- ST09013G - ZESTAW 4 SZCZYPIEC
- ST09911G - ZESTAW 4 SZCZYPIEC DO PIERŚCIENI
- ST09910G - ZESTAW 8 PILNIKÓW
- ST09916G - ZESTAW 9 WKREŃTAKÓW PŁASKICH I PHILLIPS
- ST09920G - ZESTAW 71 ELEMENTÓW - BITY I WKREŃTAKI PRECYZYJNE
- ST09922G - ZESTAW 7 WKREŃTAKÓW Z NASADKĄ
- ST09923G - ZESTAW 9 NARZĘDZI DO POBIJANIA

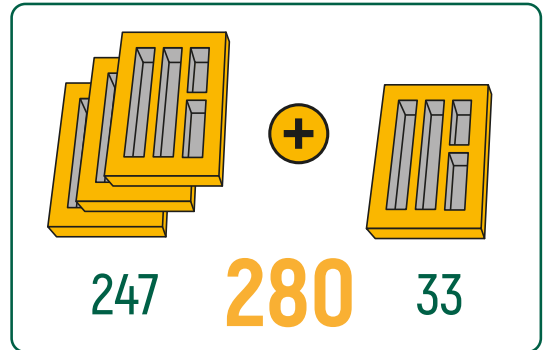

GRATIS - ST09002G - ZESTAW 33 KLUCZY NASADOWYCH 3/8"

Grzechotki i nasadki

66 szt. 1/4"



ST09001G

33 szt. 3/8"



ST09002G

25 szt. 1/2"



ST09004G

28 szt. 3/8" Nasadki Bit



ST09006G

17 szt. 1/2" Nasadki długie



ST09005G

Nasadki udarowe

36 szt. 3/8" + 1/2" Udar



ST09914G

19 szt. 1/2" Udar-długie



ST09007G

Klucze trzpieniowe Hex

34 szt. Hex + Torx



ST09921G

7 szt. Trzpieniowe T



ST09922G

Do pobijania

9 szt. Do pobijania



ST09923G

Klucze

19 szt. Płasko-oczkowe

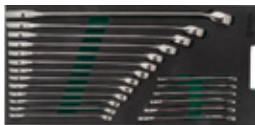

ST09008G

10 szt. Płaskie dwustronne



ST09009G

9 szt. Deep Offset

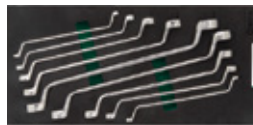

ST09010G

Klucze z grzechotką

16 szt. Pojedyncza grzechotka



ST09012G

17 szt. Podwójna grzechotka

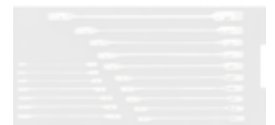

ST09011G

Szczypcy

4 szt. Standard



ST09013G

3 szt. Best Pilers



ST09014G

4 szt. Do pierścieni



ST09911G

3 szt. Samoblokujące



ST09915G

Pilniki

8 szt. Pilników



ST09910G

Śrubokręty

9 szt. Płaskie, Philips



ST09916G

8 szt. Torx

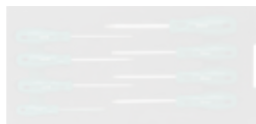

ST09917G

6 szt. Z nasadką

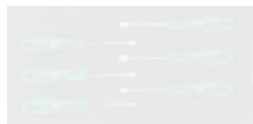

ST09918G

7 szt. Do pobijania

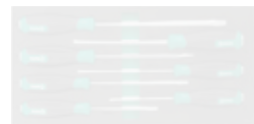

ST09919G

71 szt. Bit + Precyzyjne



ST09920G



	KOD TOWARU	CENA NETTO	CENA BRUTTO
--	------------	------------	-------------

16	ST09929G-L	5 109,53 zł	6 284,72 zł
----	------------	-------------	-------------

ZESTAW COMBO - L

Wszystkie pianki w jednym pudełku - zestaw zawiera **360 narzędzi**

SKŁAD ZESTAWU:

- ST09001G - ZESTAW 66 KLUCZY NASADOWYCH 1/4"
- ST09002G - ZESTAW 33 KLUCZY NASADOWYCH 3/8"
- ST09004G - ZESTAW 25 KLUCZY NASADOWYCH 1/2"
- ST09005G - ZESTAW 17 NAsADEK DŁUGICH 1/2"
- ST09914G - ZESTAW 36 KLUCZY NASADOWYCH UDAROWYCH 3/8" 1/2"
- ST09008G - ZESTAW 19 KLUCZY PŁASKO-OCZKOWYCH
- ST09010G - ZESTAW 9 KLUCZY OCZKOWYCH GIĘTYCH DEEP OFFSET
- ST09012G - ZESTAW 16 KLUCZY PŁASKO-OCZKOWYCH Z GRZECHOTKĄ
- ST09013G - ZESTAW 4 SZCZYPIEC
- ST09911G - ZESTAW 4 SZCZYPIEC DO PIERŚCIENI
- ST09910G - ZESTAW 8 PILNIKÓW
- ST09916G - ZESTAW 9 WKRĘTAKÓW PŁASKICH I PHILLIPS
- ST09920G - ZESTAW 71 ELEMENTÓW - BITY I WKRĘTAKI PRECYZYJNE
- ST09921G - ZESTAW 34 KLUCZY TRZPIENIOWYCH
- ST09923G - ZESTAW 9 NARZĘDZI DO POBIJANIA

Grzechotki i nasadki

66 szt. 1/4"



ST09001G

33 szt. 3/8"



ST09002G

25 szt. 1/2"



ST09004G

28 szt. 3/8" Nasadki Bit



ST09006G

17 szt. 1/2" Nasadki długie



ST09005G

Nasadki udarowe

36 szt. 3/8" + 1/2" Udar

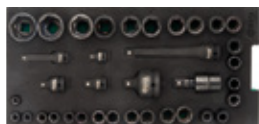

ST09914G

19 szt. 1/2" Udar-długie



ST09007G

Klucze trzpieniowe Hex

34 szt. Hex + Torx



ST09921G

7 szt. Trzpieniowe T



ST09922G

Do pobijania

9 szt. Do pobijania



ST09923G

Klucze

19 szt. Płasko-oczkowe

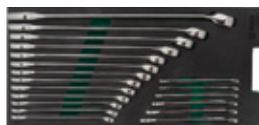

ST09008G

10 szt. Płaskie dwustronne

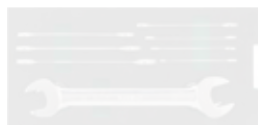

ST09009G

9 szt. Deep Offset

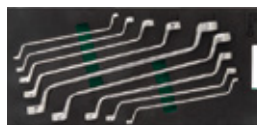

ST09010G

Klucze z grzechotką

16 szt. Pojedyncza grzechotka



ST09012G

17 szt. Podwójna grzechotka



ST09011G

Szczypcy

4 szt. Standard



ST09013G

3 szt. Best Pilers



ST09014G

4 szt. Do pierścieni



ST09911G

3 szt. Samoblokujące



ST09915G

Pilniki

8 szt. Pilników



ST09910G

Śrubokręty

9 szt. Płaskie, Philips



ST09916G

8 szt. Torx

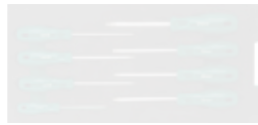

ST09917G

6 szt. Z nasadką

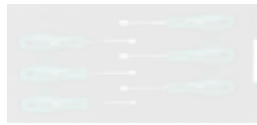

ST09918G

7 szt. Do pobijania



ST09919G

71 szt. Bit + Precyzyjne



ST09920G



	KOD TOWARU	CENA NETTO	CENA BRUTTO
18	ST09929G-XL	6 011,23 zł	7 393,81 zł

ZESTAW COMBO - XL

Wszystkie pianki w jednym pudełku - zestaw zawiera 416 narzędzi

SKŁAD ZESTAWU:

- ST09001G - ZESTAW 66 KLUCZY NASADOWYCH 1/4"
- ST09002G - ZESTAW 33 KLUCZY NASADOWYCH 3/8"
- ST09004G - ZESTAW 25 KLUCZY NASADOWYCH 1/2"
- ST09005G - ZESTAW 17 NASADEK DŁUGICH 1/2"
- ST09006G - ZESTAW 28 NASADEK TYPU BIT 3/8"
- ST09914G - ZESTAW 36 KLUCZY NASADOWYCH UDAROWYCH 3/8" 1/2"
- ST09007G - ZESTAW 19 NASADEK UDAROWYCH DŁUGICH 1/2"
- ST09008G - ZESTAW 19 KLUCZY PŁASKO-OCZKOWYCH
- ST09010G - ZESTAW 9 KLUCZY OCZKOWYCH GIĘTYCH DEEP OFFSET
- ST09011G - ZESTAW 17 KLUCZY PŁASKO-OCZKOWYCH Z PODWÓJNĄ GRZECHOTKĄ
- ST09013G - ZESTAW 4 SZCZYPIEC
- ST09911G - ZESTAW 4 SZCZYPIEC DO PIERŚCIENI
- ST09910G - ZESTAW 8 PILNIKÓW
- ST09916G - ZESTAW 9 WKRĘTAKÓW PŁASKICH I PHILLIPS
- ST09917G - ZESTAW 8 WKRĘTAKÓW TORX
- ST09920G - ZESTAW 71 ELEMENTÓW - BITY I WKRĘTAKI PRECYZYJNE
- ST09921G - ZESTAW 34 KLUCZY TRZPIENIOWYCH
- ST09923G - ZESTAW 9 NARZĘDZI DO POBIJANIA

Grzechotki i nasadki

66 szt. 1/4"



ST09001G

33 szt. 3/8"



ST09002G

25 szt. 1/2"



ST09004G

28 szt. 3/8" Nasadki Bit



ST09006G

17 szt. 1/2" Nasadki długie



ST09005G

Nasadki udarowe

36 szt. 3/8" + 1/2" Udar

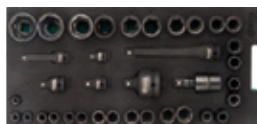

ST09914G

19 szt. 1/2" Udar-długie



ST09007G

Klucze trzpieniowe Hex

34 szt. Hex + Torx



ST09921G

7 szt. Trzpieniowe T



ST09922G

Do pobijania

9 szt. Do pobijania



ST09923G

Klucze

19 szt. Płasko-oczkowe

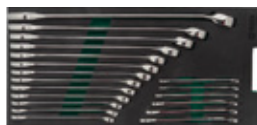

ST09008G

10 szt. Płaskie dwustronne

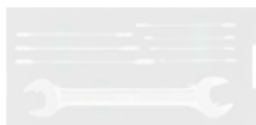

ST09009G

9 szt. Deep Offset



ST09010G

Klucze z grzechotką

16 szt. Pojedyncza grzechotka



ST09012G

17 szt. Podwójna grzechotka



ST09011G

Szczypcy

4 szt. Standard



ST09013G

3 szt. Best Pilers



ST09014G

4 szt. Do pierścieni



ST09911G

3 szt. Samoblokujące



ST09915G

Pilniki

8 szt. Pilników



ST09910G

Śrubokręty

9 szt. Płaskie, Philips

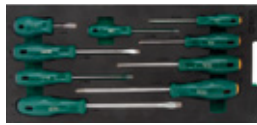

ST09916G

8 szt. Torx

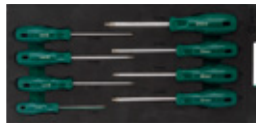

ST09917G

6 szt. Z nasadką

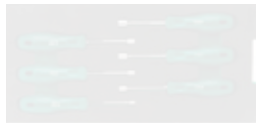

ST09918G

7 szt. Do pobijania



ST09919G

71 szt. Bit + Precyzyjne



ST09920G



KOD TOWARU | CENA NETTO | CENA BRUTTO

24 | ST09929G-XXL | 7 322,78 zł | 9 007,02 zł

ZESTAW COMBO - XXL

Wszystkie pianki w jednym pudełku - zestaw zawiera 452 narzędzia

SKŁAD ZESTAWU:

- ST09001G - ZESTAW 66 KLUCZY NASADOWYCH 1/4"
- ST09002G - ZESTAW 33 KLUCZY NASADOWYCH 3/8"
- ST09004G - ZESTAW 25 KLUCZY NASADOWYCH 1/2"
- ST09005G - ZESTAW 17 NASADEK DŁUGICH 1/2"
- ST09006G - ZESTAW 28 NASADEK TYPU BIT 3/8"
- ST09914G - ZESTAW 36 KLUCZY NASADOWYCH UDAROWYCH 3/8" 1/2"
- ST09007G - ZESTAW 19 NASADEK UDAROWYCH DŁUGICH 1/2"
- ST09008G - ZESTAW 19 KLUCZY PŁASKO-OCZKOWYCH
- ST09009G - ZESTAW 10 KLUCZY PŁASKICH DWUSTRONNYCH
- ST09010G - ZESTAW 9 KLUCZY OCZKOWYCH GIĘTYCH DEEP OFFSET
- ST09011G - ZESTAW 17 KLUCZY PŁASKO-OCZKOWYCH Z PODWÓJNĄ GRZECHOTKĄ
- ST09013G - ZESTAW 4 SZCZYPIEC
- ST09014G - ZESTAW 3 SZCZYPIEC BEST PLIERS
- ST09911G - ZESTAW 4 SZCZYPIEC DO PIERSCIENI
- ST09915G - ZESTAW 3 SZCZYPIEC ZACISKOWYCH SAMOBLOKUJĄCYCH
- ST09910G - ZESTAW 8 PILNIKÓW
- ST09916G - ZESTAW 9 WKRĘTAKÓW PŁASKICH I PHILLIPS
- ST09917G - ZESTAW 8 WKRĘTAKÓW TORX
- ST09918G - ZESTAW 6 WKRĘTAKÓW Z NASADKĄ
- ST09919G - ZESTAW 7 WKRĘTAKÓW DO POBIJANIA PŁASKICH I PHILLIPS
- ST09920G - ZESTAW 71 ELEMENTÓW - BITY I WKRĘTAKI PRECYZYJNE
- ST09921G - ZESTAW 34 KLUCZY TRZPIENIOWYCH
- ST09922G - ZESTAW 6 WKRĘTAKÓW Z NASADKĄ
- ST09923G - ZESTAW 9 NARZĘDZI DO POBIJANIA

Grzechotki i nasadki

66 szt. 1/4"



ST09001G

33 szt. 3/8"



ST09002G

25 szt. 1/2"



ST09004G

28 szt. 3/8" Nasadki Bit



ST09006G

17 szt. 1/2" Nasadki długie



ST09005G

Nasadki udarowe

36 szt. 3/8" + 1/2" Udar

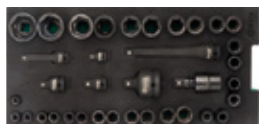

ST09914G

19 szt. 1/2" Udar-długie



ST09007G

Klucze trzpieniowe Hex

34 szt. Hex + Torx



ST09921G

Do pobijania

9 szt. Do pobijania



ST09923G

Klucze

19 szt. Płasko-oczkowe

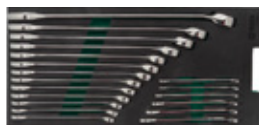

ST09008G

10 szt. Płaskie dwustronne



ST09009G

9 szt. Deep Offset



ST09010G

Klucze z grzechotką

16 szt. Pojedyncza grzechotka



ST09012G

17 szt. Podwójna grzechotka



ST09011G

Szczypcy

4 szt. Standard



ST09013G

3 szt. Best Pilers

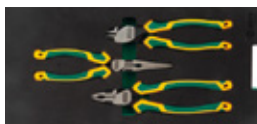

ST09014G

4 szt. Do pierścieni



ST09911G

3 szt. Samoblokujące



ST09915G

Pilniki

8 szt. Pilników



ST09910G

Śrubokręty

9 szt. Płaskie, Philips

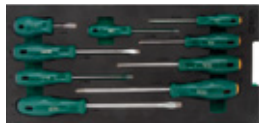

ST09916G

8 szt. Torx



ST09917G

6 szt. Z nasadką

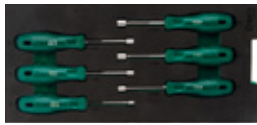

ST09918G

7 szt. Do pobijania

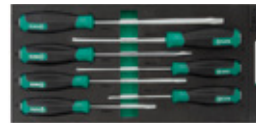

ST09919G

71 szt. Bit + Precyzyjne



ST09920G

PIANKI EVA

NOWY POZIOM ORGANIZACJI

Modułowe zestawy narzędzi w piankach EVA zaprojektowane tak, aby idealnie pasowały do wszystkich wózków narzędziowych SATA.



Kod artykułu ułatwiający identyfikację pianki.

Wcięcie umożliwiające łatwe wyjęcie pianki z szuflady.

Możliwość przycięcia pianki, aby dopasować ją do poprzedniego modelu wózka SATA.

Oznaczenia laserowe ułatwiające identyfikację rozmiaru i kształtu.

Czarny kolor na wierzchu i zielony pod narzędziami ułatwiają szybkie identyfikowanie brakujących elementów.

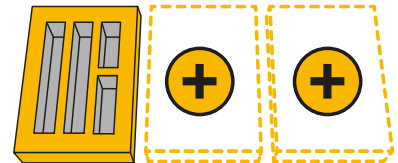

Wybieraj spośród **25 różnych** wkładów piankowych.

COMFORT GRIP

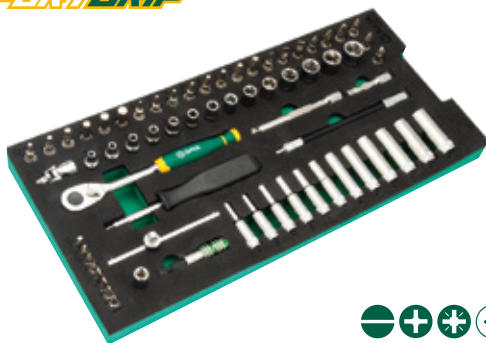

ZESTAW 66 KLUCZY NASADOWYCH 1/4" - W PIANCE EVA

- 14 - 6 kątne Nasadki metryczne: 3,5, 4, 4,5, 5, 5,5, 6, 7, 8, 9, 10, 11, 12, 13, 14 mm
- 12 - 6 kątne Nasadki długie metryczne: 4, 4,5, 5, 5,5, 6, 7, 8, 9, 10, 11, 12, 13 mm
- 25 - Nasadki bit:
 - Slotted 4, 5,5, 6,5 mm; Phillips #1, #2, #3
 - Torx® T8, T10, T15, T20, T25, T27, T30, T40
 - Pozidriv #1, #2, #3; Hex 3, 4, 5, 6, 7, 8 mm
- 8 - 25L Bity: Phillips #0, #1, #2, #3; Slotted 3, 4, 5, 6 mm

Akcesoria:

- Profesjonalna grzechotka szybkoocucząca 1/4"
- z rękojęścią 72-zębny
- Przegub uniwersalny do nasadek 1/4" na 1/4"
- Przedłużka duplex 4", 2" do nasadki 1/4"
- Przedłużka elastyczna do nasadki 1/4"
- Rękojęść wkrętakowa do nasadek 1/4"
- Rękojęść typu „T” do nasadek 1/4"
- Adapter do bitów 1/4"

 KOD TOWARU | SZEROKOŚĆ | GŁĘBOKOŚĆ | WYSOKOŚĆ | CENA NETTO | CENA BRUTTO

4 | ST09001G | 400 mm | 187 mm | 45 mm | 382,48 zł | 470,45 zł

METRIC

1/4"

klucz do sukcesu

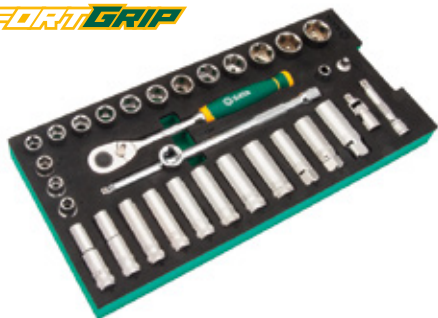

COMFORTGRIP

6

ZESTAW 33 KLUCZY NASADOWYCH 3/8" - W PIANCIE EVA

- 15 – 6 kątne Nasadki metryczne: 8, 9, 10, 11, 12, 13, 14, 15, 16, 17, 18, 19, 21, 22, 24 mm
- 8 – 6 kątne Nasadki długie metryczne: 10, 11, 12, 13, 14, 15, 17, 19 mm
- 3 – Nasadki do świec zapłonowych 16, 18, 21 mm

Akcesoria:

- Profesjonalna grzechotka szybkocmocująca 3/8"
- z rękojeścią 72-zębny
- Przedłużka duplex 3" do nasadek 3/8"
- Przegub uniwersalny do nasadek 3/8" na 3/8"
- Adapter - przejściówka 3/8" na 1/4"
- Adapter do bitów 3/8" x 1/4" HEX
- Przedłużka duplex 10" do nasadek 3/8"
- Adapter 3-drożny 1/2" - 3/8"

METRIC

3/8"

KOD TOWARU	SZEROKOŚĆ	GŁĘBOKOŚĆ	WYSOKOŚĆ	CENA NETTO	CENA BRUTTO
4 ST09002G	400 mm	187 mm	45 mm	382,48 zł	470,45 zł

COMFORTGRIP

6

ZESTAW 25 KLUCZY NASADOWYCH 1/2" - W PIANCIE EVA

- 17 – 6 kątne Nasadki metryczne: 10, 11, 12, 13, 14, 15, 16, 17, 18, 19, 21, 22, 24, 27, 30, 32, 34 mm
- 5 – 6 kątne Nasadki długie metryczne: 10, 13, 17, 19, 21 mm

Akcesoria:

- Profesjonalna grzechotka szybkocmocująca 1/2"
- z rękojeścią 72-zębny
- Przedłużka duplex 4", 2" do nasadki 1/4"
- Adapter 3-drożny 1/2" - 3/8"

METRIC

1/2"

KOD TOWARU	SZEROKOŚĆ	GŁĘBOKOŚĆ	WYSOKOŚĆ	CENA NETTO	CENA BRUTTO
4 ST09004G	400 mm	187 mm	45 mm	442,59 zł	544,39 zł



6

ZESTAW 17 NASADEK DŁUGICH 1/2" - W PIANCIE EVA

- 8 – 6 kątne Nasadki długie metryczne: 10, 11, 12, 13, 14, 15, 16, 17, 18, 19, 20, 21, 22, 24, 27, 30, 32 mm

METRIC

1/2"

KOD TOWARU	SZEROKOŚĆ	GŁĘBOKOŚĆ	WYSOKOŚĆ	CENA NETTO	CENA BRUTTO
4 ST09005G	400 mm	187 mm	45 mm	319,64 zł	393,16 zł



ZESTAW 28 NASADEK TYPU BIT 3/8" - W PIANCIE EVA

- 3 – Phillips #1, #2, #3
- 3 – Pozidriv #1, #2, #3
- 4 – Slotted 4, 5.5, 6.5, 8 mm
- 7 – Hex 3, 4, 5, 6, 7, 8, 10 mm
- 11 – Torx T10, T15, T20, T25, T27, T30, T40, T45, T50, T55, T60

3/8"

KOD TOWARU	SZEROKOŚĆ	GŁĘBOKOŚĆ	WYSOKOŚĆ	CENA NETTO	CENA BRUTTO
4 ST09006G	400 mm	187 mm	45 mm	177,55 zł	218,39 zł

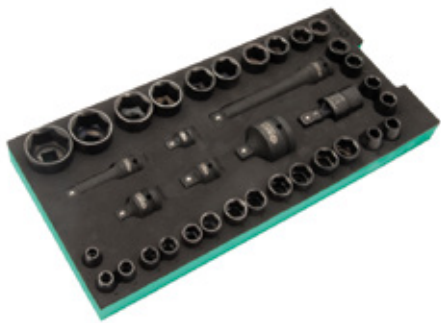

6

KOD TOWARU	SZEROKOŚĆ	GŁĘBOKOŚĆ	WYSOKOŚĆ	CENA NETTO	CENA BRUTTO
4 ST09914G	400 mm	187 mm	45 mm	578,67 zł	711,76 zł

ZESTAW 36 KLUCZY NASADOWYCH UDAROWYCH 3/8" 1/2" - W PIANCE EVA

- 13 – 3/8" Nasadki udarowe: 7, 8, 9, 10, 11, 12, 13, 14, 15, 16, 17, 18, 19 mm
- 16 – 1/2" Nasadki udarowe: 10, 11, 12, 13, 14, 15, 16, 17, 18, 19, 21, 22, 24, 27, 30, 32 mm

Akcesoria:

- Przedłużka udarowa 3/8" 3"
- Przedłużka udarowa 1/2" 6"
- Adapter udarowy 1/4" x 3/8"
- Adapter udarowy 1/2" x 3/8"
- Adapter udarowy 3/8" x 1/2"
- Adapter udarowy 3/4" x 1/2"
- Przegub uniwersalny udarowy 1/2"

METRIC

1/2"

3/8"



6

KOD TOWARU	SZEROKOŚĆ	GŁĘBOKOŚĆ	WYSOKOŚĆ	CENA NETTO	CENA BRUTTO
4 ST09007G	400 mm	187 mm	45 mm	480,30 zł	590,77 zł

ZESTAW 19 NASADEK UDAROWYCH DŁUGICH 1/2" - W PIANCE EVA

- 16 – 1/2" Nasadki udarowe długie: 10, 11, 12, 13, 14, 15, 16, 17, 18, 19, 21, 22, 24, 27, 30, 32 mm
- 3 – 1/2" Nasadki udarowe długie do felg: 17, 19, 21 mm

METRIC

1/2"



6

KOD TOWARU	SZEROKOŚĆ	GŁĘBOKOŚĆ	WYSOKOŚĆ	CENA NETTO	CENA BRUTTO
4 ST09008G	400 mm	187 mm	45 mm	436,04 zł	536,33 zł

ZESTAW 19 KLUCZY PŁASKO-OCZKOWYCH - W PIANCE EVA

- 19 – Kluczy płasko-oczkowych: 5.5, 6, 7, 8, 9, 10, 11, 12, 13, 14, 15, 16, 17, 18, 19, 21, 22, 24, 27 mm

METRIC



KOD TOWARU	SZEROKOŚĆ	GŁĘBOKOŚĆ	WYSOKOŚĆ	CENA NETTO	CENA BRUTTO
4 ST09009G	400 mm	187 mm	45 mm	321,28 zł	395,17 zł

ZESTAW 10 KLUCZY PŁASKICH DWUSTRONNYCH - W PIANCE EVA

- 10 – Kluczy płaskich dwustronnych: 6x7, 8x9, 10x11, 12x13, 14x15, 16x17, 18x19, 21x22, 24x27, 30x32 mm

METRIC

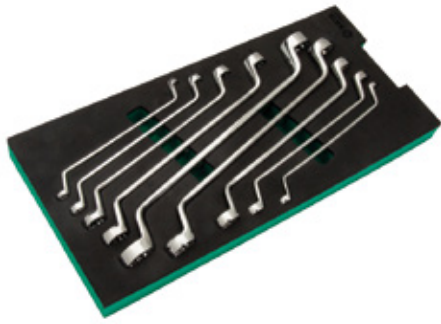

6

ZESTAW 9 KLUCZY OCZKOWYCH GIĘTYCH DEEP OFFSET - W PIANCE EVA

METRIC

· 9 – Kluczy oczkowych giętych Deep Offset: 6x7, 8x9, 10x11, 12x13, 14x15, 16x17, 18x19, 21x23, 24x27 mm

	KOD TOWARU	SZEROKOŚĆ	GŁĘBOKOŚĆ	WYSOKOŚĆ	CENA NETTO	CENA BRUTTO
4	ST09010G	400 mm	187 mm	45 mm	416,91 zł	512,80 zł



6

ZESTAW 16 KLUCZY PŁASKO-OCZKOWYCH Z GRZECHOTKĄ- W PIANCE EVA

METRIC

· 16 – Kluczy płasko-oczkowych z grzechotką: 5.5, 6, 7, 8, 9, 10, 11, 12, 13, 14, 15, 16, 17, 18, 19, 21 mm

	KOD TOWARU	SZEROKOŚĆ	GŁĘBOKOŚĆ	WYSOKOŚĆ	CENA NETTO	CENA BRUTTO
4	ST09012G	400 mm	187 mm	45 mm	520,74 zł	640,51 zł



6

ZESTAW 17 KLUCZY PŁASKO-OCZKOWYCH Z PODWÓJNĄ GRZECHOTKĄ - W PIANCE EVA

METRIC

· 17 – Kluczy płasko-oczkowych z podwójną grzechotką: 5.5, 6, 7, 8, 9, 10, 11, 12, 13, 14, 15, 16, 17, 18, 19, 21, 24 mm

	KOD TOWARU	SZEROKOŚĆ	GŁĘBOKOŚĆ	WYSOKOŚĆ	CENA NETTO	CENA BRUTTO
4	ST09011G	400 mm	187 mm	45 mm	699,44 zł	860,31 zł



ZESTAW 4 SZCZYPIEC - W PIANCE EVA

- 1 – Szczypce z długimi szczękami 6"
- 1 – Szczypce diagonalne tnące boczne 6"
- 1 – Szczypce uniwersalne kombinerki 8"
- 1 – Szczypce nastawne 10" z automatycznym dopasowaniem

	KOD TOWARU	SZEROKOŚĆ	GŁĘBOKOŚĆ	WYSOKOŚĆ	CENA NETTO	CENA BRUTTO
4	ST09013G	400 mm	187 mm	45 mm	261,16 zł	321,23 zł

BEST PLIERS

ZESTAW 3 SZCZYPIEC BEST PLIERS - W PIANCE EVA

- 1 – Szczypce z długimi szczękami 8" Seria Best Pliers
- 1 – Szczypce diagonalne 7" Seria Best Pliers
- 1 – Szczypce uniwersalne kombinerki 8" Seria Best Pliers

	KOD TOWARU	SZEROKOŚĆ	GŁĘBOKOŚĆ	WYSOKOŚĆ	CENA NETTO	CENA BRUTTO
4	ST09014G	400 mm	187 mm	45 mm	296,68 zł	364,92 zł



ZESTAW 4 SZCZYPIEC DO PIERŚCIENI - W PIANCE EVA

- 1 – Szczypce do pierścieni zewnętrznych proste 7"
- 1 – Szczypce do pierścieni zewnętrznych zakrzywione 7"
- 1 – Szczypce do pierścieni wewnętrznych proste 7"
- 1 – Szczypce do pierścieni wewnętrznych zakrzywione 7"

	KOD TOWARU	SZEROKOŚĆ	GŁĘBOKOŚĆ	WYSOKOŚĆ	CENA NETTO	CENA BRUTTO
4	ST09911G	400 mm	187 mm	45 mm	231,11 zł	284,27 zł



ZESTAW 3 SZCZYPIEC ZACISKOWYCH SAMOBLOKUJĄCYCH - W PIANCE EVA

- 1 – Szczypce zaciskowe samoblokujące z szczękami prostymi 10"
- 1 – Szczypce zaciskowe samoblokujące z szczękami zakrzywionymi 10"
- 1 – Szczypce zaciskowe samoblokujące z szczękami prostymi 9" długie

	KOD TOWARU	SZEROKOŚĆ	GŁĘBOKOŚĆ	WYSOKOŚĆ	CENA NETTO	CENA BRUTTO
4	ST09915G	400 mm	187 mm	45 mm	215,26 zł	264,77 zł



ZESTAW 8 PILIKÓW - W PIANCE EVA

- 1 – Pilnik płaski 8"
- 1 – Pilnik półokrągły 8"
- 1 – Pilnik kwadratowy 8"
- 1 – Pilnik okrągły 8"
- 1 – Pilnik trójkątny 8"
- 3 – Pilniki powlekane galwanicznie diamentowe: 3x140mm

	KOD TOWARU	SZEROKOŚĆ	GŁĘBOKOŚĆ	WYSOKOŚĆ	CENA NETTO	CENA BRUTTO
4	ST09910G	400 mm	187 mm	45 mm	259,52 zł	319,21 zł



ZESTAW 9 WKRĘTAKÓW PŁASKICH I PHILLIPS - W PIANCE EVA

METRIC

- 1 – Wkrętak płaski 6mm x 38mm krótki
- 1 – Wkrętak płaski 3.2mm x 75mm
- 1 – Wkrętak płaski 6mm x 100mm
- 1 – Wkrętak płaski 5.0mm x 100mm
- 1 – Wkrętak płaski 8mm x 150mm
- 1 – Wkrętak krzyżakowy philips # 0 x 75mm
- 1 – Wkrętak krzyżakowy philips # 1 x 75mm
- 1 – Wkrętak krzyżakowy philips # 2 x 100mm
- 1 – Wkrętak krzyżakowy philips # 3 x 150mm

KOD TOWARU	SZEROKOŚĆ	GŁĘBOKOŚĆ	WYSOKOŚĆ	CENA NETTO	CENA BRUTTO
------------	-----------	-----------	----------	------------	-------------

4	ST09916G	400 mm	187 mm	45 mm	171,54 zł	210,99 zł
---	----------	--------	--------	-------	-----------	-----------



ZESTAW 8 WKRĘTAKÓW TORX - W PIANCE EVA

METRIC

- 1 – Wkrętak torx T10 x 100mm
- 1 – Wkrętak torx T15 x 100mm
- 1 – Wkrętak torx T20 x 100mm
- 1 – Wkrętak torx T25 x 100mm
- 1 – Wkrętak torx T27 x 100mm
- 1 – Wkrętak torx T30 x 100mm
- 1 – Wkrętak torx T40 x 100mm
- 1 – Wkrętak torx T8 x 75mm

KOD TOWARU	SZEROKOŚĆ	GŁĘBOKOŚĆ	WYSOKOŚĆ	CENA NETTO	CENA BRUTTO
------------	-----------	-----------	----------	------------	-------------

4	ST09917G	400 mm	187 mm	45 mm	158,42 zł	194,86 zł
---	----------	--------	--------	-------	-----------	-----------



ZESTAW 6 WKRĘTAKÓW Z NASADKĄ - W PIANCE EVA

METRIC

- 1 – Wkrętak z nasadką 7 x 75mm
- 1 – Wkrętak z nasadką 8 x 75mm
- 1 – Wkrętak z nasadką 9 x 75mm
- 1 – Wkrętak z nasadką 10 x 75mm
- 1 – Wkrętak z nasadką 11 x 75mm
- 1 – Wkrętak z nasadką 12 x 75mm

KOD TOWARU	SZEROKOŚĆ	GŁĘBOKOŚĆ	WYSOKOŚĆ	CENA NETTO	CENA BRUTTO
------------	-----------	-----------	----------	------------	-------------

4	ST09918G	400 mm	187 mm	45 mm	162,25 zł	199,57 zł
---	----------	--------	--------	-------	-----------	-----------



ZESTAW 7 WKRĘTAKÓW DO POBIJANIA PŁASKICH I PHILLIPS - W PIANCE EVA

METRIC

- 1 – Wkrętak płaski do pobijania 6x100
- 1 – Wkrętak płaski do pobijania 6x150
- 1 – Wkrętak płaski do pobijania 8x150
- 1 – Wkrętak płaski do pobijania 8x200
- 1 – Wkrętak krzyżakowy philips do pobijania #2x100
- 1 – Wkrętak krzyżakowy philips do pobijania #2x150
- 1 – Wkrętak krzyżakowy philips do pobijania #3x150

KOD TOWARU	SZEROKOŚĆ	GŁĘBOKOŚĆ	WYSOKOŚĆ	CENA NETTO	CENA BRUTTO
------------	-----------	-----------	----------	------------	-------------

4	ST09919G	400 mm	187 mm	45 mm	205,42 zł	252,67 zł
---	----------	--------	--------	-------	-----------	-----------



KOD TOWARU	SZEROKOŚĆ	GŁĘBOKOŚĆ	WYSOKOŚĆ	CENA NETTO	CENA BRUTTO
4 ST09920G	400 mm	187 mm	45 mm	300,51 zł	369,63 zł



KOD TOWARU	SZEROKOŚĆ	GŁĘBOKOŚĆ	WYSOKOŚĆ	CENA NETTO	CENA BRUTTO
4 ST09921G	400 mm	187 mm	45 mm	296,14 zł	364,25 zł



KOD TOWARU	SZEROKOŚĆ	GŁĘBOKOŚĆ	WYSOKOŚĆ	CENA NETTO	CENA BRUTTO
4 ST09922G	400 mm	187 mm	45 mm	186,84 zł	229,81 zł



KOD TOWARU	SZEROKOŚĆ	GŁĘBOKOŚĆ	WYSOKOŚĆ	CENA NETTO	CENA BRUTTO
4 ST09923G	400 mm	187 mm	45 mm	250,23 zł	307,78 zł

ZESTAW 71 ELEMENTÓW - BITY I WKRĘTAKI PREZYCYJNE - W PIANCE EVA

- 31 elementów – Zestaw bitów 1/4" z uchwytem magnetycznym:
 - Slotted 4, 5,5, 6, 6,5 mm,
 - Phillips #0, #1, #2, #3
 - Hex 3, 4, 5, 6, 7, 8 mm
 - Torx® T8, T10, T15, T20, T25, T30, T40
 - Tamper-Proof Torx® T10, T15, T20, T25, T30, T40
 - Pozidriv #1, #2, #3
- 31 elementów – Zestaw bitów 1/4" z uchwytem magnetycznym Quick-Change:
 - Slotted 4, 5, 6, 6,5 mm,
 - Phillips #0, #1, #2, #3,
 - Hex 3, 4, 5, 6, 7, 8 mm
 - Torx® T8, T10, T15, T20, T25, T30, T40, T30, T40
 - Tamper-Proof Torx® T10, T15, T20, T25,
 - Pozidriv #1, #2, #3
- 1 – Wkrętak magnetyczny do końcówek 1/4"
- 1 – Zestaw 7 wkrętek precyzyjnych płaskie i philips

ZESTAW 34 KLUCZY TRZPIENIOWYCH - W PIANCE EVA

- 1 – Zestaw 8 kluczy trzpieniowych składanych
- w oprawie Hex: 1,5, 2, 2,5, 3, 4, 5, 6, 8mm
- 1 – Zestaw 8 kluczy trzpieniowych składanych
- w oprawie Torx®: T9, T10, T15, T20, T25, T27, T30, T40
- 1 – Zestaw 9 kluczy trzpieniowych torx® extra długich
- z otworem: T10, T15, T20, T25, T27, T30, T40, T45, T50
- 1 – Zestaw 9 kluczy trzpieniowych „L” 6-kąt z kulką
- extra długie: 1,5, 2, 2,5, 3, 4, 5, 6, 8, 10mm

METRIC

ZESTAW 7 KLUCZY TRZPIENIOWYCH TYPU T Z KULISTĄ KOŃCÓWKĄ – METRYCZNE - W PIANCE EVA

- 1 – Klucz trzpieniowy 6-kąt z kulką z rękojeścią T 2mm
- 1 – Klucz trzpieniowy 6-kąt z kulką z rękojeścią T 2,5mm
- 1 – Klucz trzpieniowy 6-kąt z kulką z rękojeścią T 3mm
- 1 – Klucz trzpieniowy 6-kąt z kulką z rękojeścią T 4mm
- 1 – Klucz trzpieniowy 6-kąt z kulką z rękojeścią T 5mm
- 1 – Klucz trzpieniowy 6-kąt z kulką z rękojeścią T 6mm
- 1 – Klucz trzpieniowy 6-kąt z kulką z rękojeścią T 8mm

METRIC

ZESTAW 9 NARZĘDZI DO POBIJANIA - W PIANCE EVA

- 1 – Wkrętak płaski do pobijania 6x150
- 1 – Wkrętak płaski do pobijania 8x150
- 1 – Wkrętak krzyżakowy philips do pobijania #2x150
- 1 – Młotek ślusarski 500g
- 1 – Zestaw 5 elementów - punktaki, dłuta, wybijk

klucz do sukcesu







WÓZEK NARZĘDZIOWY 7 SZUFLAD WERSJA PRO

- Blat roboczy został wzmocniony i wykonany z ABS, posiada zaokrąglone krawędzie oraz przegródki na mniejsze części.
- Zintegrowany centralny zamek umieszczony z boku zapewnia wygodny dostęp do mechanizmu blokującego, który kontroluje otwieranie i zamykanie szuflad.
- Korpus wózka został wykonany ze stali o grubości 1,2 mm, co gwarantuje jego wytrzymałość i trwałość.
- Nośność szuflady: 45 kg
- Statyczna nośność wózka: 800 kg
- Dynamiczna nośność wózka (podczas poruszania wózka): 600 kg
- Prowadnice kulkowe o szerokości 45 mm zapewniające samodomykające się szuflady gwarantują doskonałą stabilność i zapobiegają przypadkowemu otwarciu się szuflad podczas poruszania wózka.
- Szuflady mogą być w pełni wysunięte na zewnątrz, umożliwiając łatwy dostęp do całej zawartości bez ograniczeń
- Dzięki systemowi zabezpieczającemu przed wywróceniem możliwe jest otwarcie jednej szuflady na raz.
- Ścianki boczne posiadają perforacje umożliwiające montaż różnorodnych akcesoriów.
- Wytrzymałe kółka z PP 5"x2", 2 stałe i 2 obrotowe 360° z górnym hamulcem.



DODATKOWE AKCESORIA DO WÓZKÓW strona 170

	WERSJA KOLRYSTYCZNA	KOD TOWARU	WERSJA	SZEROKOŚĆ	GŁĘBOKOŚĆ	WYSOKOŚĆ	CENA NETTO	CENA BRUTTO	
1		ST95113G-PRO	bez wyposażenia	785 mm	479 mm	999 mm	4 500,00 zł	5 535,00 zł	
1		ST95113G-PRO_368	z wyposażeniem				12 198,29 zł	15 003,90 zł	
1		ST09928G					11 350,26 zł	13 960,82 zł	
1		ST95113G-PRO_68					11 006,34 zł	13 537,80 zł	
1	LIMITED EDITION	ST95113G-B-PRO	bez wyposażenia					4 600,00 zł	5 658,00 zł
1	ST95113G-B-PRO_368	z wyposażeniem	12 298,29 zł					15 126,90 zł	
1	ST95113G-B-PRO_299		11 450,26 zł					14 083,82 zł	
1	ST95113G-B-PRO_68		11 106,34 zł					13 660,80 zł	
1	LIMITED EDITION	ST95113G-G-PRO	bez wyposażenia					4 600,00 zł	5 658,00 zł
1	ST95113G-G-PRO_368	z wyposażeniem	12 298,29 zł					15 126,90 zł	
1	ST95113G-G-PRO_299		11 450,26 zł					14 083,82 zł	
1	ST95113G-G-PRO_68		11 106,34 zł					13 660,80 zł	
1	LIMITED EDITION	ST95113G-R-PRO	bez wyposażenia		4 600,00 zł	5 658,00 zł			
1	ST95113G-R-PRO_368	z wyposażeniem	12 298,29 zł		15 126,90 zł				
1	ST95113G-R-PRO_299		11 450,26 zł		14 083,82 zł				
1	ST95113G-R-PRO_68		11 106,34 zł		13 660,80 zł				

368
narzędzi
szczegóły strona 163

SC09931-1

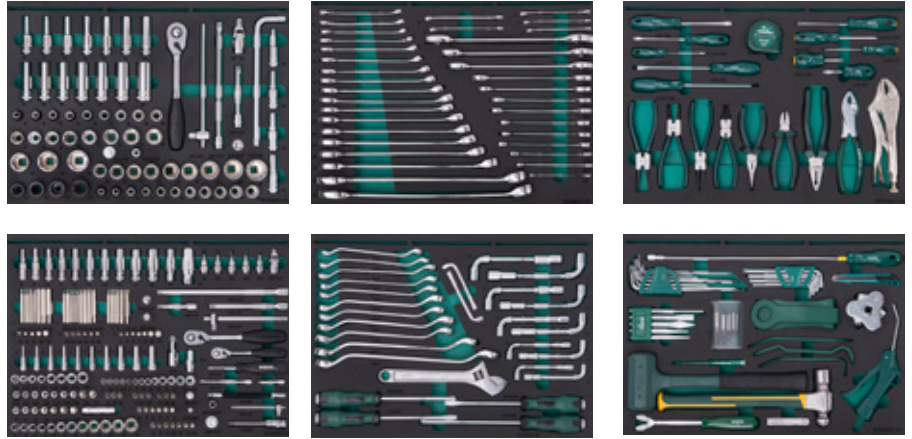

299
narzędzi
szczegóły strona 164

ST09901SJ



ST09902SJ



ST09903SJ



ST09904-02



ST09905

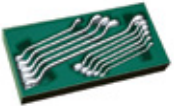

ST09906



ST09907



ST09908



ST09909-02



ST09910



ST09911SJ

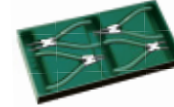

ST09912SJ



ST09913SJ



ST09914SJ



ST09915SJ



ST08028



VDE
68
narzędzi VDE
szczegóły strona 169

SC09928



UKŁAD WKŁADÓW PIANKOWYCH ORAZ PVC W SZUFLADACH WÓZKA

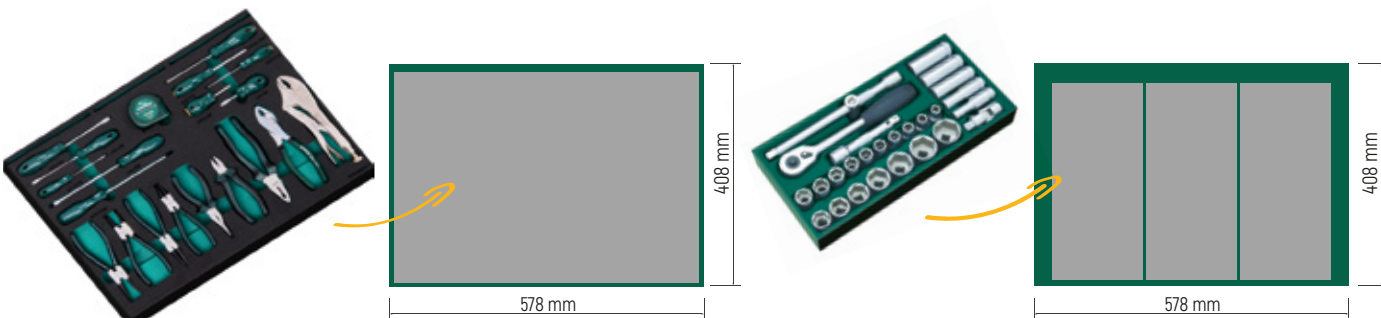





WÓZEK NARZĘDZIOWY 11 SZUFLAD WERSJA PRO

- Duży blat roboczy z gumową matą, posiada zaokrąglone krawędzie
- Zintegrowany centralny zamek zapewnia wygodny dostęp do mechanizmu blokującego, który kontroluje otwieranie i zamykanie szuflad.
- Korpus wózka został wykonany ze stali o grubości 1,2 mm, co gwarantuje jego wytrzymałość i trwałość.
- Nośność szuflady: 45 kg
- Statyczna nośność wózka: 800 kg
- Dynamiczna nośność wózka (podczas poruszania wózka): 600 kg
- Prowadnice kulkowe o szerokości 45 mm zapewniające samodomykające się szuflady gwarantują doskonałą stabilność i zapobiegają przypadkowemu otwarciu się szuflad podczas poruszania wózka.
- Szuflady mogą być w pełni wysunięte na zewnątrz, umożliwiając łatwy dostęp do całej zawartości bez ograniczeń
- Ścianki boczne posiadają perforacje umożliwiające montaż różnorodnych akcesoriów.
- Wytrzymałe kółka z PP 5"x2", 2 stałe i 2 obrotowe 360° z górnym hamulcem



DODATKOWE AKCESORIA DO WÓZKÓW strona 170

	WERSJA KOLRYSTYCZNA	KOD TOWARU	WERSJA	SZEROKOŚĆ	GŁĘBOKOŚĆ	WYSOKOŚĆ	CENA NETTO	CENA BRUTTO
1		ST95114G-PRO	bez wyposażenia	1190 mm	479 mm	999 mm	6 190,80 zł	7 614,68 zł
1		ST95114G-PRO_503	z wyposażeniem				16 993,87 zł	20 897,44 zł
1		ST95114G-PRO_368					13 889,09 zł	17 083,58 zł
1		ST95114G-PRO_299					13 041,06 zł	16 040,50 zł
1		ST95114G-PRO_68					12 697,14 zł	15 617,48 zł
1	LIMITED EDITION	ST95114G-B-PRO	bez wyposażenia				6 290,80 zł	7 737,68 zł
1		ST95114G-B-PRO_503	z wyposażeniem				17 093,87 zł	21 020,44 zł
1		ST95114G-B-PRO_368					13 989,09 zł	17 206,58 zł
1		ST95114G-B-PRO_299					13 141,06 zł	16 163,50 zł
1		ST95114G-B-PRO_68					12 797,14 zł	15 740,48 zł
1	LIMITED EDITION	ST95114G-G-PRO	bez wyposażenia-				6 290,80 zł	7 737,68 zł
1		ST95114G-G-PRO_503	z wyposażeniem				17 093,87 zł	21 020,44 zł
1		ST95113G-G-PRO_368					13 989,09 zł	17 206,58 zł
1		ST95113G-G-PRO_299					13 141,06 zł	16 163,50 zł
1		ST95113G-G-PRO_68					12 797,14 zł	15 740,48 zł
1	LIMITED EDITION	ST95114G-R-PRO	bez wyposażenia				6 290,80 zł	7 737,68 zł
1		ST95114G-R-PRO_503	z wyposażeniem	17 093,87 zł	21 020,44 zł			
1		ST95114G-R-PRO_368		13 989,09 zł	17 206,58 zł			
1		ST95114G-R-PRO_299		13 141,06 zł	16 163,50 zł			
1		ST95114G-R-PRO_68		12 797,14 zł	15 740,48 zł			

503

narzędzia

szczegóły strona 159

SC09931-1

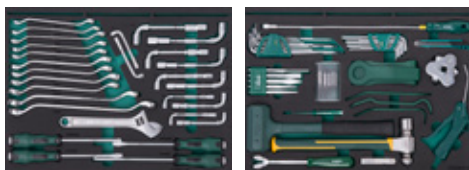
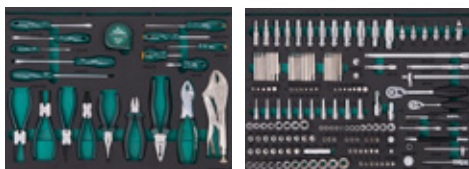
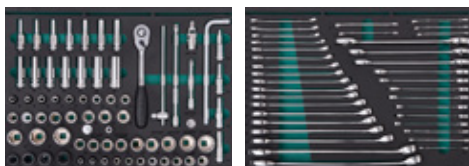

ST09908



ST09910



ST09914SJ



ST09913SJ



KOD TOWARU	ILOŚĆ
ST48200SC	1
ST48201SC	1
ST48204SC	1
ST48202SC	1
ST45201SC	1
ST45202SC	
ST45203SC	1
ST45204SC	1
ST09000	11
ST90620	1
ST34410H	1
ST34412H	1
ST34414H	1
ST09120SJ	25
ST09107CHBSJ	9
ST93122	1
ST93127	1

368

narzędzi

szczegóły strona 163

SC09931-1

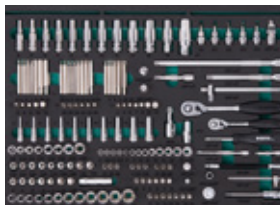
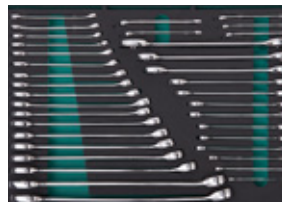
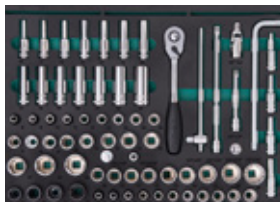

299

narzędzi

szczegóły strona 164

ST09901SJ

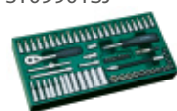

ST09902SJ

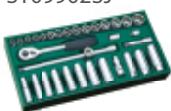

ST09903SJ



ST09904-02

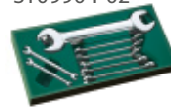

ST09905

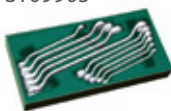

ST09906



ST09907



ST09908



ST09909-02



ST09910



ST09911SJ

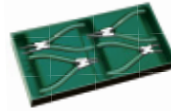

ST09912SJ



ST09913SJ

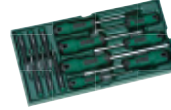

ST09914SJ



ST09915SJ



ST08028



68

narzędzi VDE

szczegóły strona 169

SC09928





UNIERSALNY WÓZEK NARZĘDZIOWY 3 PÓŁKI

- Konstrukcja wzmocniona belką przelotową dla zwiększonej wytrzymałości i trwałości
- Solidna stalowa rama zapewnia dodatkowe wsparcie dla środkowej tacy
- 4 duże, wytrzymałe koła z poliuretanu zapewniają większą mobilność i wytrzymałość
- Wyposażony w standardową płytę z kwadratowymi otworami do zawieszania
- Całkowita nośność: 80 kg



	KOD TOWARU	SZEROKOŚĆ	GŁĘBOKOŚĆ	WYSOKOŚĆ	CENA NETTO	CENA BRUTTO
1	ST95222B	750 mm	373 mm	900 mm	582,85 zł	716,91 zł

Uwaga: Wózek nie jest objęte dożywotnią gwarancją.

WÓZEK NARZĘDZIOWY MINI Z ROLETĄ

- Uformowana górna półka z przedziałami na śrubokręty
- Zaokrąglone naroża zwiększające odporność na uderzenia
- Siatkowe panele boczne
- Roletowe drzwiczki ułatwiają otwieranie i zamykanie
- Otwarta górna taca na łatwe umieszczenie narzędzi
- Całkowity ciężar na wózku nie powinien przekraczać 100 kg

	KOD TOWARU	SZEROKOŚĆ	GŁĘBOKOŚĆ	WYSOKOŚĆ	CENA NETTO	CENA BRUTTO
1	ST95111SC	635 mm	330 mm	800 mm	974,62 zł	1 198,78 zł

Uwaga: Wózek nie jest objęte dożywotnią gwarancją.



WYPOSAŻENIE 503 NARZĘDZIA

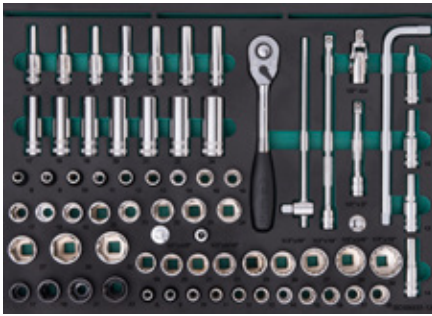

ZESTAW 71 CZĘŚCIOWY NASADOWY
1/2" WRAZ AKCESORIAMI



ZESTAW 35 CZĘŚCIOWY KLUCZY
PŁASKO-OCZKOWYCH ORAZ KLUCZY
PŁASKICH DWUSTRONNYCH

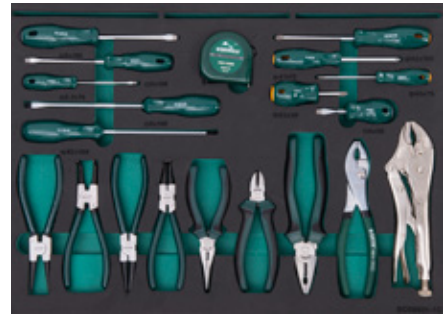

ZESTAW 20 CZĘŚCIOWY SZCZYPIEC
I WKRĘTAKÓW

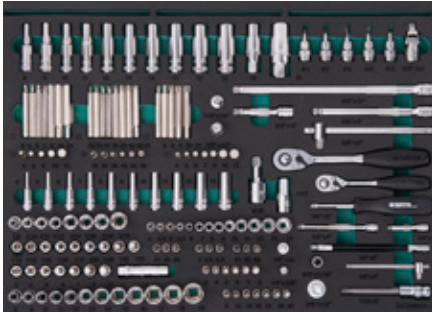

ZESTAW 158 CZĘŚCIOWY BITÓW
I NASADEK 3/8" i 1/4" WRAZ
Z AKCESORIAMI

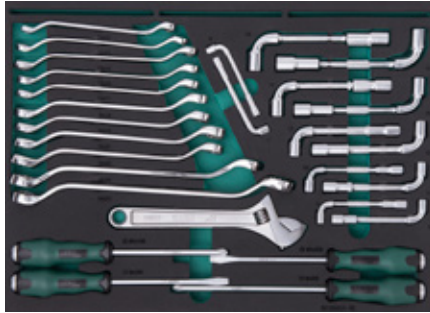

ZESTAW 28 CZĘŚCIOWY KLUCZY
OCZKOWYCH- GIĘTYCH, KLUCZY
PRZELOTOWYCH FAJKOWYCH
WRAZ Z AKCESORIAMI



ZESTAW 56 CZĘŚCIOWY
AKCESORIÓW

	KOD TOWARU	SZEROKOŚĆ	GŁĘBOKOŚĆ	WYSOKOŚĆ	CENA NETTO	CENA BRUTTO
1	SC09931-1	840 mm	692 mm	46 mm	7 698,29	9 468,90 zł

3 szt. - Grzechotki szybkoocucujące z rękojeścią 1/4", 3/8", 1/2"
 13 szt. - Nasadka 1/4" 4, 4,5, 5, 5,5, 6, 7, 8, 9, 10, 11, 12, 13, 14 mm
 10 szt. - Nasadka 1/4" 6-kątna długa 4, 5, 6, 7, 8, 9, 10, 11, 12, 13 mm
 12 szt. - Nasadka 3/8" 8, 9, 10, 11, 12, 13, 14, 15, 16, 17, 18, 19 mm
 10 szt. - Nasadka 3/8" 6-kątna długa 8, 9, 10, 11, 12, 13, 14, 15, 17, 19 mm
 8 szt. - Nasadka 3/8" 6-kątna Torx E8, E10, E11, E12, E14, E16, E18, E20
 20 szt. - Nasadka 1/2" 6-kątna 8, 9, 10, 11, 12, 13, 14, 15, 16, 17, 18, 19, 20, 21, 22, 23, 24, 27, 30, 32 mm
 20 szt. - Nasadka 1/2" 12-kątna 8, 9, 10, 11, 12, 13, 14, 15, 16, 17, 18, 19, 20, 21, 22, 23, 24, 27, 30, 32 mm
 14 szt. - Nasadka 1/2" 6-kątna długa - 10, 11, 12, 13, 14, 15, 16, 17, 18, 19, 20, 21, 22, 24 mm
 4 szt. - Nasadka metryczna 1/2" długa - 10, 12, 13, 14 mm
 3 szt. - Nasadka 3/8" do świec zapłonowych 14, 16, 21 mm
 4 szt. - Nasadka 1/2" udarowa - 17, 19, 21, 23 mm
 3 szt. - Nasadka 1/4" bit Slotted 4,0, 5,5, 6,5 mm
 2 szt. - Nasadka 3/8" bit Slotted 5,5, 6,5 mm
 3 szt. - Nasadka 1/4" bit Phillips #1, #2, #3
 3 szt. - Nasadka 3/8" bit Phillips #1, #2, #3
 7 szt. - Nasadka 1/4" bit Torx - T8, T10, T15, T20, T25, T27, T30, T40
 9 szt. - Nasadka 3/8" bit Torx T10, T15, T20, T25, T27, T30, T40, T45, T50
 6 szt. - Nasadka 1/4" 3, 4, 5, 6, 7, 8 mm
 7 szt. - Nasadka 3/8" bit Hex 3, 4, 5, 6, 7, 8, 10 mm
 23 szt. - Klucz płasko-oczkowy 6, 7, 8, 9, 10, 11, 12, 13, 14, 15, 16, 17, 18, 19, 20, 21, 22, 23, 24, 25, 27, 30, 32 mm
 13 szt. - Klucz płaski dwustronny:
 6 x 7, 8 x 10, 10 x 12, 12 x 14, 13 x 15, 13 x 16, 14 x 17, 16 x 18, 17 x 19, 19 x 21, 22 x 24, 24 x 27, 30 x 32 mm
 11 szt. - Klucz oczkowy gięty dwustronny:
 10 x 12, 12 x 14, 13 x 15, 13 x 16, 14 x 17, 16 x 18, 17 x 19, 19 x 21, 19 x 22, 22 x 24, 24 x 27
 12 szt. - Klucz fajkowy przelotowy 6, 7, 8, 9, 10, 11, 12, 13, 14, 15, 16, 17 mm
 1 szt. - Klucz nastawny 10"
 1 szt. - 9 szt. zestaw kluczy trzpieniowych „L” 6-kątnych z kulka extra długie
 1 szt. - 9 szt. zestaw kluczy trzpieniowych Torx extra długie z otworem
 2 szt. - Wkrętak do pobijania: płaski 6 x 150 mm, Phillips #2 x 150 mm
 8 szt. - Wkrętak płaski: 3,2 x 75 mm, 5 x 100 mm, 6 x 38 mm, 6 x 100 mm
 Phillips #0 x 75 mm, #1 x 75 mm, #2 x 38 mm, #2 x 100 mm
 4 szt. - Wkrętak do pobijania płaski 8 x 150 mm, 8 x 200 mm
 Phillips #3 x 150 mm, 3 x 200 mm
 6 szt. - Nasadka bit Tamper-Proof Torx T20, T25, T30, T40, T45, T50
 8 szt. - Nasada bit Torx długa T20, T25, T27, T30, T40, T45, T50, T55
 5 szt. - Nasadka bit SPLINE długa M5, M6, M8, M10, M12
 5 szt. - Nasadka bit SPLINE M5, M6, M8, M10, M12
 7 szt. - Nasadka bit Hex 4, 5, 6, 7, 8, 10, 12 mm
 7 szt. - Nasadka bit Hex długa 4, 5, 6, 7, 8, 10, 12 mm

1 szt. - Szczypeczki z długimi szczękami 6"
 1 szt. - Szczypeczki diagonalne tnące boczne 6"
 1 szt. - Szczypeczki uniwersalne kombinerki 8"
 1 szt. - Szczypeczki do rur proste 8"
 1 szt. - Szczypeczki zaciskowe samoblokujące ze szczękami zakrzywionymi 10"
 2 szt. - Szczypeczki do pierścieni zewnętrznych proste 7", zakrzywione 7"
 2 szt. - Szczypeczki do pierścieni wewnętrznych proste 7", zakrzywione 13"
 1 szt. - T52 Nasadka do demontażu głowicy cylindrów
 1 szt. - Nasadka 1/2" do śrub miski olejowej H17
 1 szt. - Nasadka 1/2" do śrub miski olejowej M16
 1 szt. - Chwytnik magnetyczny giętki 502mm / 1kg
 1 szt. - 5 części zestaw do demontażu tapicerki
 1 szt. - 5 części - zestaw punktaki, długa, wybijać
 1 szt. - 5 części - zestaw wykręteków do urwanych śrub
 1 szt. - Ściągacz do spinek
 1 szt. - Próbnik napięcia samochodowy 6V/12V/24V
 1 szt. - Pistolet do przedmuchiwania 100 mm
 1 szt. - Klucz nasadowy samozaciskujący 3/8" 1/2" do filtra oleju 63 - 102 mm
 1 szt. - Szczelinomierz listowy 14 płytek prostych 0.05 - 1.00 mm
 1 szt. - Młotek blacharski fiberglass 680g
 1 szt. - Młotek gumowy bezodrutowy odlany w całości
 1 szt. - Taśma miernicza z karabińczykiem 5 m
 1 szt. - Nożyk uniwersalny
 Akcesoria:
 1 szt. - 1/4" Rękojeść wkrętakowa do nasadek
 1 szt. - 1/4", 3/8", 1/2" Przegub uniwersalny do nasadek
 1 szt. - 1/4" Przedłużka duplex do nasadek 2", 4"
 1 szt. - 3/8" Przedłużka duplex do nasadek 3", 6", 10"
 1 szt. - 1/2" Przedłużka duplex do nasadek 5", 10"
 1 szt. - 1/2" Pokrętło typu „L”
 1 szt. - 1/4", 3/8", 1/2" Rękojeść typu „T” do nasadek
 1 szt. - Adapter - przejściówka 1/4" na 3/8"
 1 szt. - Adapter - przejściówka 3/8" na 1/4"
 1 szt. - Adapter - przejściówka 3/8" na 1/2"
 1 szt. - Adapter - przejściówka 1/2" na 3/8"
 1 szt. - Adapter 3-drożny 3/8" na 1/2"
 1 szt. - Adapter 3-drożny 1/2" na 3/8"
 1 szt. - 3/8" Nasadka do świec zapłonowych 14 mm
 1 szt. - Złączka 1/2" bit 5/16"
 1 szt. - 1/4" Przedłużka elastyczna do nasadki

WYPOSAŻENIE 503 NARZĘDZIA

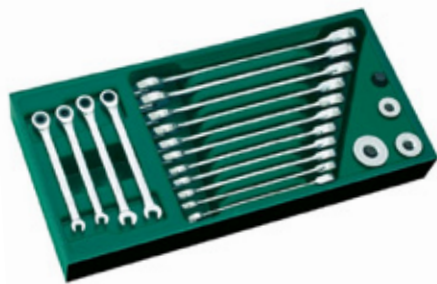

ZESTAW SZUFLADOWY 19 CZĘŚCI KLUCZY PŁASKO-OCZKOWYCH Z GRZECHOTKĄ

- 15 szt. - Kluczy pasko-oczkowych z grzechotką: 5,5, 6, 7, 8, 9, 10, 11, 12, 13, 14, 15, 16, 17, 18, 19mm
- 1 szt. - Adapter szybko mocujący do nasadek 1/4" x 10 mm
- 1 szt. - Adapter szybko mocujący do nasadek 3/8" x 13 mm
- 1 szt. - Adapter szybko mocujący do nasadek 1/2" x 19 mm
- 1 szt. - Adapter do trzpieni bit 1/4" x 10 mm

	KOD TOWARU	SZEROKOŚĆ	GŁĘBOKOŚĆ	WYSOKOŚĆ	CENA NETTO	CENA BRUTTO
4	ST09908	375 mm	180 mm	45 mm	645,06 zł	793,42 zł



ZESTAW SZUFLADOWY 8 PILNIKÓW

- 15 szt. - Kluczy pasko-oczkowych z grzechotką: 5,5, 6, 7, 8, 9, 10, 11, 12, 13, 14, 15, 16, 17, 18, 19mm
- 1 szt. - Adapter szybko mocujący do nasadek 1/4" x 10 mm
- 1 szt. - Adapter szybko mocujący do nasadek 3/8" x 13 mm
- 1 szt. - Adapter szybko mocujący do nasadek 1/2" x 19 mm
- 1 szt. - Adapter do trzpieni bit 1/4" x 10 mm

	KOD TOWARU	SZEROKOŚĆ	GŁĘBOKOŚĆ	WYSOKOŚĆ	CENA NETTO	CENA BRUTTO
4	ST09910	375 mm	180 mm	45 mm	322,38 zł	396,53 zł

Uwaga: Narzędzie nie jest objęte dożywotnią gwarancją.



ZESTAW SZUFLADOWY 13 WKRĘTAKÓW

- 6 szt. - Wkrętaków precyzyjnych małych: Slotted 1.0x40 mm, 2.0x40 mm, 2.4x40 mm, 3.0x40 mm / Phillips #3x40mm, #0x40mm
- 7 szt. - Wkrętaków seria „T”: Slotted 3x75mm, 5x75mm, 6x100mm Phillips #0x75mm, #1x75mm, #2x100mm, #3x150mm

	KOD TOWARU	SZEROKOŚĆ	GŁĘBOKOŚĆ	WYSOKOŚĆ	CENA NETTO	CENA BRUTTO
4	ST09913SJ	375 mm	180 mm	45 mm	322,38 zł	396,53 zł

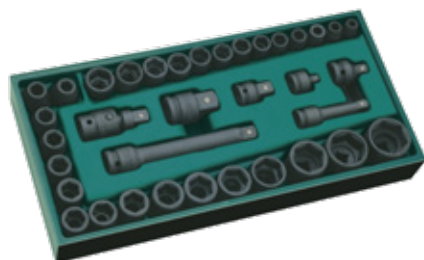

ZESTAW SZUFLADOWY 36 CZĘŚCI NASADEK UDAROWYCH 3/8" I 1/2"

- 16 szt. - Nasadek 1/2" 6-katnych: 10, 11, 12, 13, 14, 15, 16, 17, 18, 19, 21, 22, 24, 27, 30, 32 mm
- 13 szt. - Nasadek 3/8": 7, 8, 9, 10, 11, 12, 13, 14, 15, 16, 17, 18, 19 mm

Akcesoria:

- 1 szt. - 3/8" Przedłużka 3", 2 szt. - Adapterów: 1/4" F x 3/8" M / 1/2" F x 3/8" M
- 1 szt. - 1/2" Przedłużka 6", 2 szt. - Adapterów: 3/8" F x 1/2" M / 3/4" F x 1/2" M
- 1 szt. - Przegub uniwersalny 1/2" F x 1/2" M

	KOD TOWARU	SZEROKOŚĆ	GŁĘBOKOŚĆ	WYSOKOŚĆ	CENA NETTO	CENA BRUTTO
4	ST09914SJ	375 mm	180 mm	45 mm	716,80 zł	881,66 zł

■ WYPOSAŻENIE 503 NARZĘDZIA



KLUCZ OCZKOWY PÓŁOTWARTY DO PRZEWODÓW HAMULCOWYCH METRYCZNY

KOD TOWARU	ROZMIAR	CENA NETTO	CENA BRUTTO
ST48200SC	8 x10	19,28 zł	23,71 zł
ST48201SC	9 x 11	21,65 zł	26,63 zł
ST48202SC	13 x 14	23,32 zł	28,68 zł
ST48204SC	10 x 12	21,50 zł	26,45 zł



KLUCZ OCZKOWY E-TORX DWUSTRONNY

KOD TOWARU	ROZMIAR	CENA NETTO	CENA BRUTTO
ST45201SC	E6 X E8	23,97 zł	29,48 zł
ST45202SC	E10 X E12	24,70 zł	30,38 zł
ST45203SC	E14 X E18	26,16 zł	32,18 zł
ST45204SC	E20 X E24	43,65 zł	53,69 zł



ZESTAW 11 CZĘŚCIOWY - KLUCZ NASTAWNY 8" Z FUNKCJĄ KLUCZA DO RUR, Z GRZECHOTKĄ PRZELOTOWĄ PASS-THRU I 10 NASADEK METRYCZNO-CALOWYCH

KOD TOWARU	CENA NETTO	CENA BRUTTO
ST09000	175,57 zł	215,95 zł



LAMPA PRZEMYSŁOWA SKŁADANA Z MOŻLIWOŚCIĄ ŁADOWANIA BEZPRZEWODOWO 400 LUMENÓW

KOD TOWARU	CENA NETTO	CENA BRUTTO
ST90620	291,63 zł	358,70 zł



NASADKA UDAROWA DŁUGA DO FELG ALU 1/2"

KOD TOWARU	ROZMIAR	CENA NETTO	CENA BRUTTO
ST34410H	17 mm	32,32 zł	39,75 zł
ST34412H	19 mm	34,26 zł	42,14 zł
ST34414H	21 mm	35,56 zł	43,74 zł



ZESTAW 25 KLUCZY TRZPIENIOWYCH CZARNYCH NA BLISTRZE + SASZETKA

KOD TOWARU	CENA NETTO	CENA BRUTTO
1 ST09120SJ	91,77 zł	112,88 zł



ZESTAW 9 KLUCZY TRZPIENIOWYCH KOLOROWYCH 6-KĄTNYCH EKSTRA DŁUGICH METRYCZNYCH

KOD TOWARU	CENA NETTO	CENA BRUTTO
6 ST09107CHBSJ	105,91 zł	130,27 zł



NOŻYCZKI ZE STALI NIERDZEWNEJ

KOD TOWARU	ROZMIAR	CAŁKOWITA DŁUGOŚĆ	CENA NETTO	CENA BRUTTO
12 ST93122	7"	180 mm	42,45 zł	52,21 zł



NOŻYCZKI Z UCHWYTEM Z TWORZYWA

KOD TOWARU	ROZMIAR	DŁUGOŚĆ OSTRZA	CAŁKOWITA DŁUGOŚĆ	CENA NETTO	CENA BRUTTO
4 ST93127	10"	88 mm	250 mm	58,40 zł	71,83 zł



UCHWYT NA DOKUMENTY

KOD TOWARU	DŁUGOŚĆ [mm]	SZEROKOŚĆ [mm]	WYSOKOŚĆ [mm]	CENA NETTO	CENA BRUTTO
1 ST95113G-DOC	253	160	250	182,90 zł	224,97 zł



UCHWYT NA ROLKĘ PAPIERU

KOD TOWARU	DŁUGOŚĆ [mm]	SZEROKOŚĆ [mm]	WYSOKOŚĆ [mm]	CENA NETTO	CENA BRUTTO
1 ST95113G-PAP	253	200	80	138,55 zł	170,42 zł

■ WYPOSAŻENIE 368 NARZĘDZI



**ZESTAW 71 CZĘŚCIOWY NASADOWY
1/2" WRAZ AKCESORIAMI**



**ZESTAW 35 CZĘŚCIOWY KLUCZY
PŁASKO-OCZKOWYCH ORAZ KLUCZY
PŁASKICH DWUSTRONNYCH**

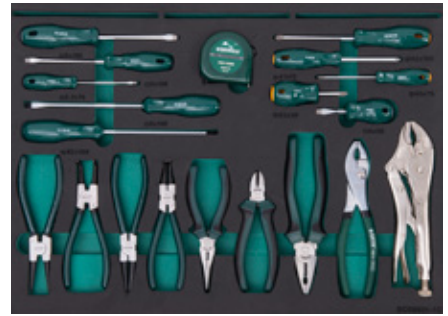

**ZESTAW 20 CZĘŚCIOWY SZCZYPIEC
I WKRETEKÓW**

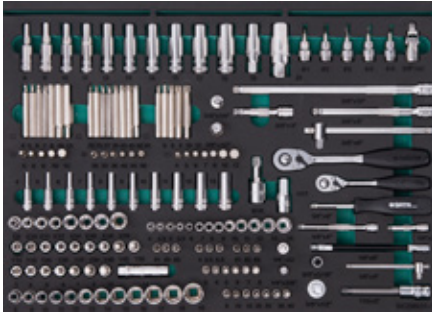

**ZESTAW 28 CZĘŚCIOWY KLUCZY
OCZKOWYCH- GIĘTYCH, KLUCZY
PRZELOTOWYCH FAJKOWYCH
WRAZ Z AKCESORIAMI**



**ZESTAW 56 CZĘŚCIOWY
AKCESORIÓW**

	KOD TOWARU	SZEROKOŚĆ	GŁĘBOKOŚĆ	WYSOKOŚĆ	CENA NETTO	CENA BRUTTO
1	SC09931-1	840 mm	692 mm	46 mm	7 698,29	9 468,90 zł

- 3 szt. - Grzechotki szybkoocucujące z rękojeścią 1/4", 3/8", 1/2"
- 13 szt. - Nasadka 1/4" 4, 4,5, 5, 5,5, 6, 7, 8, 9, 10, 11, 12, 13, 14 mm
- 10 szt. - Nasadka 1/4" 6-kątna długa 4, 5, 6, 7, 8, 9, 10, 11, 12, 13 mm
- 12 szt. - Nasadka 3/8" 8, 9, 10, 11, 12, 13, 14, 15, 16, 17, 18, 19 mm
- 10 szt. - Nasadka 3/8" 6-kątna długa 8, 9, 10, 11, 12, 13, 14, 15, 17, 19 mm
- 8 szt. - Nasadka 3/8" 6-kątna Torx E8, E10, E11, E12, E14, E16, E18, E20
- 20 szt. - Nasadka 1/2" 6-kątna 8, 9, 10, 11, 12, 13, 14, 15, 16, 17, 18, 19, 20, 21, 22, 23, 24, 27, 30, 32 mm
- 20 szt. - Nasadka 1/2" 12-kątna 8, 9, 10, 11, 12, 13, 14, 15, 16, 17, 18, 19, 20, 21, 22, 23, 24, 27, 30, 32 mm
- 14 szt. - Nasadka 1/2" 6-kątna długa - 10, 11, 12, 13, 14, 15, 16, 17, 18, 19, 20, 21, 22, 24 mm
- 4 szt. - Nasadka metryczna 1/2" długa - 10, 12, 13, 14 mm
- 3 szt. - Nasadka 3/8" do świec zapłonowych 14, 16, 21 mm
- 4 szt. - Nasadka 1/2" udarowa - 17, 19, 21, 23 mm
- 3 szt. - Nasadka 1/4" bit Slotted 4,0, 5,5, 6,5 mm
- 2 szt. - Nasadka 3/8" bit Slotted 5,5, 6,5 mm
- 3 szt. - Nasadka 1/4" bit Phillips #1, #2, #3
- 3 szt. - Nasadka 3/8" bit Phillips #1, #2, #3
- 7 szt. - Nasadka 1/4" bit Torx - T8, T10, T15, T20, T25, T27, T30, T40
- 9 szt. - Nasadka 3/8" bit Torx T10, T15, T20, T25, T27, T30, T40, T45, T50
- 6 szt. - Nasadka 1/4" 3, 4, 5, 6, 7, 8 mm
- 7 szt. - Nasadka 3/8" bit Hex 3, 4, 5, 6, 7, 8, 10 mm
- 23 szt. - Klucz płasko-oczkowy 6, 7, 8, 9, 10, 11, 12, 13, 14, 15, 16, 17, 18, 19, 20, 21, 22, 23, 24, 25, 27, 30, 32 mm
- 13 szt. - Klucz płaski dwustronny:
 - 6 x 7, 8 x 10, 10 x 12, 12 x 14, 13 x 15, 13 x 16, 14 x 17, 16 x 18, 17 x 19, 19 x 21, 22 x 24, 24 x 27, 30 x 32 mm
- 11 szt. - Klucz oczkowy gięty dwustronny:
 - 10 x 12, 12 x 14, 13 x 15, 13 x 16, 14 x 17, 16 x 18, 17 x 19, 19 x 21, 19 x 22, 22 x 24, 24 x 27
- 12 szt. - Klucz fajkowy przelotowy 6, 7, 8, 9, 10, 11, 12, 13, 14, 15, 16, 17 mm
- 1 szt. - Klucz nastawny 10"
- 1 szt. - 9 szt. zestaw kluczy trzpieniowych „L” 6-kątnych z kulka extra długie
- 1 szt. - 9 szt. zestaw kluczy trzpieniowych Torx extra długie z otworem
- 2 szt. - Wkrętak do pobijania: płaski 6 x 150 mm, Phillips #2 x 150 mm
- 8 szt. - Wkrętak płaski: 3,2 x 75 mm, 5 x 100 mm, 6 x 38 mm, 6 x 100 mm
 - Phillips #0 x 75 mm, #1 x 75 mm, #2 x 38 mm, #2 x 100 mm
- 4 szt. - Wkrętak do pobijania płaski 8 x 150 mm, 8 x 200 mm
 - Phillips #3 x 150 mm, 3 x 200 mm
- 6 szt. - Nasadka bit Tamper-Proof Torx T20, T25, T30, T40, T45, T50
- 8 szt. - Nasada bit Torx długa T20, T25, T27, T30, T40, T45, T50, T55
- 5 szt. - Nasadka bit SPLINE długa M5, M6, M8, M10, M12
- 5 szt. - Nasadka bit SPLINE M5, M6, M8, M10, M12
- 7 szt. - Nasadka bit Hex 4, 5, 6, 7, 8, 10, 12 mm
- 7 szt. - Nasadka bit Hex długa 4, 5, 6, 7, 8, 10, 12 mm

- 1 szt. - Szczypeczki z długimi szczękami 6"
 - 1 szt. - Szczypeczki diagonalne tnące boczne 6"
 - 1 szt. - Szczypeczki uniwersalne kombinerki 8"
 - 1 szt. - Szczypeczki do rur proste 8"
 - 1 szt. - Szczypeczki zaciskowe samoblokujące ze szczękami zakrzywionymi 10"
 - 2 szt. - Szczypeczki do pierścieni zewnętrznych proste 7", zakrzywione 7"
 - 2 szt. - Szczypeczki do pierścieni wewnętrznych proste 7", zakrzywione 13"
 - 1 szt. - T52 Nasadka do demontażu głowicy cylindrów
 - 1 szt. - Nasadka 1/2" do śrub miski olejowej H17
 - 1 szt. - Nasadka 1/2" do śrub miski olejowej M16
 - 1 szt. - Chwytnik magnetyczny giętki 502mm / 1kg
 - 1 szt. - 5 części zestaw do demontażu tapicerki
 - 1 szt. - 5 części - zestaw punktaki, długa, wybijać
 - 1 szt. - 5 części - zestaw wykręteków do urwanych śrub
 - 1 szt. - Ściągacz do spinek
 - 1 szt. - Próbnik napięcia samochodowy 6V/12V/24V
 - 1 szt. - Pistolet do przedmuchiwania 100 mm
 - 1 szt. - Klucz nasadowy samozaciskujący 3/8" 1/2" do filtra oleju 63 - 102 mm
 - 1 szt. - Szczelinomierz listowy 14 płytek prostych 0,05 - 1,00 mm
 - 1 szt. - Młotek blacharski fiberglass 680g
 - 1 szt. - Młotek gumowy bezodrutowy odlany w całości
 - 1 szt. - Taśma miernicza z karabińczykiem 5 m
 - 1 szt. - Nożyk uniwersalny
- Akcesoria:
- 1 szt. - 1/4" Rękojeść wkrętakowa do nasadek
 - 1 szt. - 1/4", 3/8", 1/2" Przegub uniwersalny do nasadek
 - 1 szt. - 1/4" Przedłużka duplex do nasadek 2", 4"
 - 1 szt. - 3/8" Przedłużka duplex do nasadek 3", 6", 10"
 - 1 szt. - 1/2" Przedłużka duplex do nasadek 5", 10"
 - 1 szt. - 1/2" Pokrętło typu „L”
 - 1 szt. - 1/4", 3/8", 1/2" Rękojeść typu „T” do nasadek
 - 1 szt. - Adapter - przejściówka 1/4" na 3/8"
 - 1 szt. - Adapter - przejściówka 3/8" na 1/4"
 - 1 szt. - Adapter - przejściówka 3/8" na 1/2"
 - 1 szt. - Adapter - przejściówka 1/2" na 3/8"
 - 1 szt. - Adapter 3-drożny 3/8" na 1/2"
 - 1 szt. - Adapter 3-drożny 1/2" na 3/8"
 - 1 szt. - 3/8" Nasadka do świec zapłonowych 14 mm
 - 1 szt. - Złączka 1/2" bit 5/16"
 - 1 szt. - 1/4" Przedłużka elastyczna do nasadki

■ WYPOSAŻENIE 299 NARZĘDZI

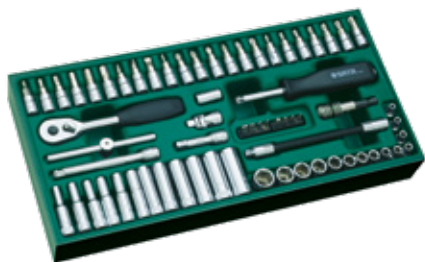

	KOD TOWARU	SZEROKOŚĆ	GŁĘBOKOŚĆ	WYSOKOŚĆ	CENA NETTO	CENA BRUTTO
4	ST09901SJ	375 mm	180 mm	45 mm	465,80 zł	572,93 zł

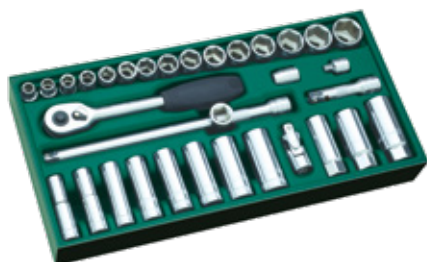

	KOD TOWARU	SZEROKOŚĆ	GŁĘBOKOŚĆ	WYSOKOŚĆ	CENA NETTO	CENA BRUTTO
4	ST09902SJ	375 mm	180 mm	45 mm	465,80 zł	572,93 zł



	KOD TOWARU	SZEROKOŚĆ	GŁĘBOKOŚĆ	WYSOKOŚĆ	CENA NETTO	CENA BRUTTO
4	ST09903SJ	375 mm	180 mm	45 mm	537,47 zł	661,09 zł



	KOD TOWARU	SZEROKOŚĆ	GŁĘBOKOŚĆ	WYSOKOŚĆ	CENA NETTO	CENA BRUTTO
4	ST09904-02	375 mm	180 mm	45 mm	401,15 zł	493,41 zł

ZESTAW SZUFLADOWY 66 CZĘŚCI KLUCZY NASADOWYCH 1/4" METRYCZNYCH

- 14 szt. - Nasadek 6-kątnych: 3,5, 4, 4,5, 5, 5,5, 6, 7, 8, 9, 10, 11, 12, 13, 14 mm
- 12 szt. - Nasadek 6-kątnych długich: 4, 4,5, 5, 5,5, 6, 7, 8, 9, 10, 11, 12, 13 mm
- 23 szt. - Nasadek bit: Slotted 4, 4,5, 5, 5,5, 6, 7, 8, 9, 10, 11, 12, 13 mm / Phillips #1, #2, #3 / Pozidriv #1, #2, #3
- Torx® T8, T10, T15, T20, T25, T27, T30, T40 / HEX 3, 4, 5, 6, 7, 8 mm
- 8 szt. - Nasadek bit: Slotted 3, 4, 5, 6, mm / Phillips #0, #1, #2, #3

Akcesoria:

- 1 szt. - Rękojeść wkrętakowa
- 1 szt. - Profesjonalna grzechotka szybkoocucująca
- 2 szt. - 1/4" Przedłużka 2", 4"
- 1 szt. - Rękojeść przesuwana typu „T”
- 1 szt. - Przedłużka elastyczna
- 1 szt. - Przegub uniwersalny
- 1 szt. - Uchwyt bit magnetyczny
- 1 szt. - Szybkoocucujący adapter do końcówek bit

ZESTAW SZUFLADOWY 33 CZĘŚCI KLUCZY NASADOWYCH 3/8" METRYCZNYCH

- 15 szt. - Nasadek 6-kątnych: 8, 9, 10, 11, 12, 13, 14, 15, 16, 17, 18, 19, 21, 22, 24 mm
- 8 szt. - Nasadek 6-kątnych długich: 10, 11, 12, 13, 14, 15, 17, 19 mm
- 3 szt. - Nasadek do świece: 16, 18, 21 mm

Akcesoria:

- 1 szt. - Profesjonalna grzechotka szybkoocucująca
- 1 szt. - 3/8" Przedłużka 10"
- 1 szt. - Adapter 3/8" x 1/4" M
- 1 szt. - Przegub uniwersalny
- 1 szt. - Uniwersalny adapter do końcówek bit
- 1 szt. - Przedłużka 3"
- 1 szt. - Adapter trójdrożny 1/2" F x 3/8" M

ZESTAW 27 KLUCZY NASADOWYCH 1/2"

- 17 szt. - Nasadek 6-kątnych: 10, 11, 12, 13, 14, 15, 16, 17, 18, 19, 21, 22, 24, 27, 30, 32, 34 mm
- 5 szt. - Nasadek 6-kątnych długich: 10, 13, 17, 19, 22 mm

Akcesoria:

- 1 szt. - Profesjonalna grzechotka szybkoocucująca
- 1 szt. - 1/2" Przedłużka 10"
- 1 szt. - 1/2" Przedłużka z blokadą 5"
- 1 szt. - Adapter 3-drony 1/2" F x 3/8" M
- 1 szt. - Przegub uniwersalny

ZESTAW SZUFLADOWY 10 CZĘŚCI - KLUCZE PŁASKIE DWUSTRONNE I PŁASKO-OCZKOWE METRYCZNE

- 2 szt. - Klucze płasko-oczkowe z grzechotką: 13, 14 mm
- 8 szt. - Klucze płaskich dwustronnych: 6x7, 8x10, 10x12, 11x13, 12x14, 22x24, 24x27, 30x32 mm

■ WYPOSAŻENIE 299 NARZĘDZI

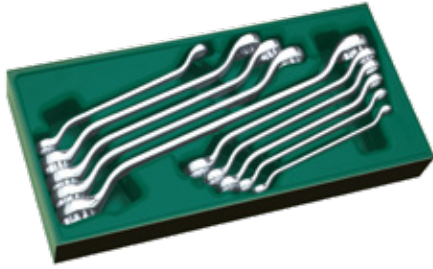

ZESTAW SZUFLADOWY 10 CZĘŚCI KLUCZY OCZKOWO-GIĘTYCH DWUSTRONNYCH

- 10 szt. - Kluczy płaskich dwustronnych: 6x7, 8x10, 10x12, 11x13, 12x14, 14x17, 17x19, 19x21, 21x23, 24x27mm

	KOD TOWARU	SZEROKOŚĆ	GŁĘBOKOŚĆ	WYSOKOŚĆ	CENA NETTO	CENA BRUTTO
4	ST09905	375 mm	180 mm	45 mm	358,22 zł	440,61 zł



ZESTAW SZUFLADOWY 30 KLUCZY PŁASKO-OCZKOWYCH I TRZPIENIOWYCH METRYCZNYCH

- 12 szt. - Kluczy płasko-oczkowych: 8, 9, 10, 11, 12, 13, 14, 15, 16, 17, 18, 19 mm
- 9 szt. - Kluczy trzpieniowych 6 kątnych z kulką długich: 1,5, 2, 2,5, 3, 4, 5, 6, 8, 10 mm
- 9 szt. - Kluczy trzpieniowych długich TROX®: T10, T15, T20, T25, T27, T30, T40, T45, T50

	KOD TOWARU	SZEROKOŚĆ	GŁĘBOKOŚĆ	WYSOKOŚĆ	CENA NETTO	CENA BRUTTO
4	ST09906	375 mm	180 mm	45 mm	537,47 zł	661,09 zł



ZESTAW SZUFLADOWY 8 CZĘŚCI KLUCZY PŁASKO-OCZKOWYCH METRYCZNYCH

- 8 szt. - Kluczy płasko-oczkowych: 5,5, 6, 7, 20, 21, 22, 23, 24mm

	KOD TOWARU	SZEROKOŚĆ	GŁĘBOKOŚĆ	WYSOKOŚĆ	CENA NETTO	CENA BRUTTO
4	ST09907	375 mm	180 mm	45 mm	250,57 zł	308,20 zł



ZESTAW SZUFLADOWY 19 CZĘŚCI KLUCZY PŁASKO-OCZKOWYCH Z PODWÓJNĄ GRZECHOTKĄ

- 15 szt. - Kluczy pasko-oczkowych z podwójną grzechotką: 5,5, 6, 7, 8, 9, 10, 11, 12, 13, 14, 15, 16, 17, 18, 19mm
- 1 szt. - Adapter szybkomocujący do nasadek 1/4" x 10 mm
- 1 szt. - Adapter szybkomocujący do nasadek 3/8" x 13 mm
- 1 szt. - Adapter szybkomocujący do nasadek 1/2" x 19 mm
- 1 szt. - Adapter do trzpieni bit 1/4" x 10 mm

	KOD TOWARU	SZEROKOŚĆ	GŁĘBOKOŚĆ	WYSOKOŚĆ	CENA NETTO	CENA BRUTTO
4	ST08028	375 mm	180 mm	45 mm	931,89 zł	1146,22 zł

STARY KOD TOWARU GL09925

■ WYPOSAŻENIE 299 NARZĘDZI



ZESTAW SZUFLADOWY 5 CZĘŚCI KLUCZY NASTAWNYCH I SZCZYPIEC

- 2 szt. - Kluczy nastawnych: 8", 10"
- 1 szt. - Szczypce z długimi szczękami 6"
- 2 szt. - Szczypce zaciskowe:
 - szybkoblokujące ze szczękami zakrzywionymi 7,
 - szybkoblokujące z długimi szczękami prostymi 6"

KOD TOWARU	SZEROKOŚĆ	GŁĘBOKOŚĆ	WYSOKOŚĆ	CENA NETTO	CENA BRUTTO
4 ST09909-02	375 mm	180 mm	45 mm	429,96 zł	528,85 zł



ZESTAW SZUFLADOWY 8 PILNIKÓW

- 4 szt. - Pilników: Pilnik płaski 8" / Pilnik półokrągły 8" / Pilnik kwadratowy 8" / Pilnik okrągły 8" / Pilnik trójkątny 8"
- 3 szt. - 3 x 140 mm Pilnik powlekanych galwanicznie diamentowych: Płaski / Półokrągły / Okrągły

KOD TOWARU	SZEROKOŚĆ	GŁĘBOKOŚĆ	WYSOKOŚĆ	CENA NETTO	CENA BRUTTO
4 ST09910	375 mm	180 mm	45 mm	322,38 zł	396,53 zł

Uwaga: Narzędzie nie jest objęte dożywotnią gwarancją.



ZESTAW SZUFLADOWY 4 CZĘŚCI SZCZYPIEC

- 4 szt. - Szczypiec
 - z długimi szczękami 6"
 - diagonalne 6"
 - kombinerki 8"
 - diagonalne (do cięcia tworzyw sztucznych) 6"

KOD TOWARU	SZEROKOŚĆ	GŁĘBOKOŚĆ	WYSOKOŚĆ	CENA NETTO	CENA BRUTTO
4 ST09912SJ	375 mm	180 mm	45 mm	322,38 zł	396,53 zł

Uwaga: Narzędzie nie jest objęte dożywotnią gwarancją.

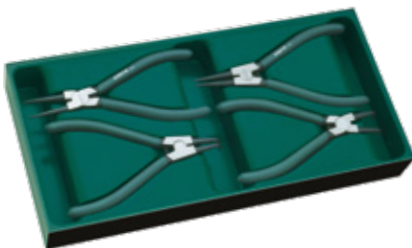

ZESTAW SZUFLADOWY 4 CZĘŚCI SZCZYPIEC DO PIERŚCIENI

- 2 szt. - Szczypiec do pierścieni:
 - proste 7"
 - zakrzywione 7"
- 2 szt. - Szczypce do pierścieni wewnętrznych:
 - proste 7"
 - zakrzywione 7"

KOD TOWARU	SZEROKOŚĆ	GŁĘBOKOŚĆ	WYSOKOŚĆ	CENA NETTO	CENA BRUTTO
4 ST09911SJ	375 mm	180 mm	45 mm	286,41 zł	352,28 zł

Uwaga: Narzędzie nie jest objęte dożywotnią gwarancją.

■ WYPOSAŻENIE 299 NARZĘDZI



ZESTAW SZUFLADOWY 13 WKRĘTAKÓW

- 6 szt. - Wkrętaków precyzyjnych małych: Slotted 1.0x40 mm, 2.0x40 mm, 2.4x40 mm, 3.0x40 mm / Phillips #3x40mm, #0x40mm
- 7 szt. - Wkrętaków seria „T”: Slotted 3x75mm, 5x75mm, 6x100mm / Phillips #0x75mm, #1x75mm, #2x100mm, #3x150mm

	KOD TOWARU	SZEROKOŚĆ	GŁĘBOKOŚĆ	WYSOKOŚĆ	CENA NETTO	CENA BRUTTO
4	ST09913SJ	375 mm	180 mm	45 mm	322,38 zł	396,53 zł

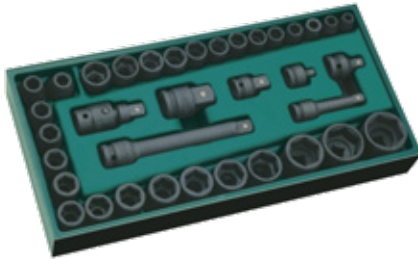

ZESTAW SZUFLADOWY 36 CZĘŚCI NASADEK UDAROWYCH 3/8" I 1/2"

- 16 szt. - Nasadek 1/2" 6-katnych: 10, 11, 12, 13, 14, 15, 16, 17, 18, 19, 21, 22, 24, 27, 30, 32 mm
- 13 szt. - Nasadek 3/8": 7, 8, 9, 10, 11, 12, 13, 14, 15, 16, 17, 18, 19 mm

- Akcesoria:
- 1 szt. - 3/8" Przedłużka 3", 2 szt. - Adapterów: 1/4F x 3/8" / 1/2F x 3/8"
 - 1 szt. - 1/2" Przedłużka 6", 2 szt. - Adapterów: 3/8F x 1/2" / 3/4F x 1/2"
 - 1 szt. - Przegub uniwersalny 1/2F x 1/2"

	KOD TOWARU	SZEROKOŚĆ	GŁĘBOKOŚĆ	WYSOKOŚĆ	CENA NETTO	CENA BRUTTO
4	ST09914SJ	375 mm	180 mm	45 mm	716,80 zł	881,66 zł



ZESTAW SZUFLADOWY 26 CZĘŚCI NASADEK 1/2" METRYCZNYCH

- 20 szt. - Nasadek 6-katnych: 8, 9, 10, 11, 12, 13, 14, 15, 16, 17, 18, 19, 20, 21, 22, 23, 24, 27, 30, 32 mm
- 5 szt. - Nasadek 6-katnych długich: 14, 17, 19, 21, 24 mm

- Akcesoria:
- 1 szt. - Profesjonalna grzechotka szybkomocująca

	KOD TOWARU	SZEROKOŚĆ	GŁĘBOKOŚĆ	WYSOKOŚĆ	CENA NETTO	CENA BRUTTO
4	ST09915SJ	375 mm	180 mm	45 mm	501,56 zł	616,92 zł

WYPOSAŻENIE DODATKOWE



ZESTAW SZUFLADOWY 25 CZĘŚCI KLUCZY NASADOWYCH 1/2" CAŁOWYCH

- 15 szt. - Nasadek 6-kątnych: 5/16, 3/8, 7/16, 1/2, 9/16, 5/8, 11/16, 3/4, 13/16, 7/8, 15/16, 1, 1-1/16, 1-1/8, 1-1/4"
- 5 szt. - Nasadek 6-kątnych długich: 1/2, 9/16, 5/8, 3/4, 13/16"

Akcesoria:

- 1 szt. - Profesjonalna grzechotka szybkoocucująca, 1 szt. - Przedłużka 10"
- 1 szt. - Przedłużka 5", 1 szt. - Przegub uniwersalny
- 1 szt. - Adapter 3-drożny 1/2" F x 3/8" M

KOD TOWARU	SZEROKOŚĆ	GŁĘBOKOŚĆ	WYSOKOŚĆ	CENA NETTO	CENA BRUTTO
4 ST09528	375 mm	180 mm	45 mm	515,97 zł	634,64 zł

STARY KOD TOWARU GL09921



ZESTAW SZUFLADOWY 27 KLUCZY PŁASKO-OCZKOWYCH CAŁOWYCH I TRZPIENIOWYCH METRYCZNYCH

- 9 szt. - Kluczy płasko-oczkowych: 1/4, 5/16, 3/8, 7/16, 1/2, 9/16, 5/8, 11/16, 3/4"
- Zestaw kluczy trzpieniowych „L” z kulką długich: 1,5, 2, 2,5, 3, 4, 5, 6, 8, 10 mm
- Trzpieniowych „L” Torx®: T10, T15, T20, T25, T27, T30, T40, T45, T50

KOD TOWARU	SZEROKOŚĆ	GŁĘBOKOŚĆ	WYSOKOŚĆ	CENA NETTO	CENA BRUTTO
4 ST08034E	375 mm	180 mm	45 mm	429,89 zł	528,76 zł

STARY KOD TOWARU GL09922



ZESTAW SZUFLADOWY 4 CZĘŚCI NARZĘDZI

- 1 szt. - Zestaw 5 przecinaków
- 1 szt. - Szczelinomierz listkowy 32 listki
- 1 szt. - Młotek blacharski - 680g
- 1 szt. - Młotek z wymiennymi końcówkami - 35mm

KOD TOWARU	SZEROKOŚĆ	GŁĘBOKOŚĆ	WYSOKOŚĆ	CENA NETTO	CENA BRUTTO
4 ST09932A	375 mm	180 mm	45 mm	422,66 zł	519,87 zł

STARY KOD TOWARU GL09932

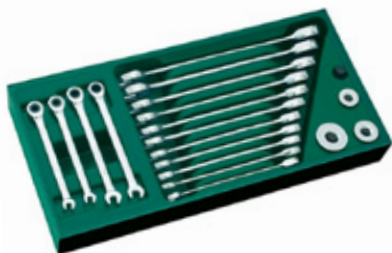

ZESTAW SZUFLADOWY 19 CZĘŚCI KLUCZY PŁASKO-OCZKOWYCH Z GRZECHOTKĄ

- 15 szt. - Kluczy pasko-oczkowych z grzechotką: 5,5, 6, 7, 8, 9, 10, 11, 12, 13, 14, 15, 16, 17, 18, 19mm
- 1 szt. - Adapter szybkoocucujący do nasadek 1/4" x 10 mm
- 1 szt. - Adapter szybkoocucujący do nasadek 3/8" x 13 mm
- 1 szt. - Adapter szybkoocucujący do nasadek 1/2" x 19 mm
- 1 szt. - Adapter do trzpieni bit 1/4" x 10 mm

KOD TOWARU	SZEROKOŚĆ	GŁĘBOKOŚĆ	WYSOKOŚĆ	CENA NETTO	CENA BRUTTO
4 ST09908	375 mm	180 mm	45 mm	645,06 zł	793,42 zł

■ WYPOSAŻENIE 68 NARZĘDZI IZOLOWANYCH

VDE



ZESTAW 20 CZĘŚCIOWY
KLUCZY PŁASKICH,
WKRĘTAKÓW WRAZ
Z KLUCZEM NASTAWNYM



ZESTAW 31 CZĘŚCIOWY
KLUCZY NASADOWYCH
IZOLOWANYCH WRAZ
Z AKCESORIAMI



ZESTAW 17 CZĘŚCIOWY
KLUCZY GIĘTYCH,
SZCZYPIC WRAZ
Z NOŻEM DO KABLI

	KOD TOWARU	SZEROKOŚĆ	GŁĘBOKOŚĆ	WYSOKOŚĆ	CENA NETTO	CENA BRUTTO
1	SC09928	840 mm	692 mm	46 mm	6 506,34 zł	8 002,80 zł

Zestaw 20 częściowy kluczy płaskich, wkrętaków wraz z kluczem nastawnym

ST41324SC klucz płaski izolowany 24mm
 ST41322SC klucz płaski izolowany 22mm
 ST41321SC klucz płaski izolowany 21mm
 ST41319SC klucz płaski izolowany 19mm
 ST41318SC klucz płaski izolowany 18mm
 ST41317SC klucz płaski izolowany 17mm
 ST41316SC klucz płaski izolowany 16mm
 ST41315SC klucz płaski izolowany 15mm
 ST41314SC klucz płaski izolowany 14mm
 ST41313SC klucz płaski izolowany 13mm
 ST41312SC klucz płaski izolowany 12mm
 ST41310SC klucz płaski izolowany 10mm
 ST41308SC klucz płaski izolowany 8mm
 ST4102SC klucz nastawny izolowany 8"
 ST61223SC wkrętak izolowany philips 1000v 2x 100mm
 ST61324SC wkrętak izolowany płaski 1000v 5,5x 125mm
 ST61222SC wkrętak izolowany philips 1000v 1x 80mm
 ST61323SC wkrętak izolowany płaski 1000v 4x 100mm
 ST61221SC wkrętak izolowany philips 1000v 0x 60mm
 ST61321SC wkrętak izolowany płaski 1000v 2,5x 75mm

Zestaw 17 częściowy kluczy giętych, szczypiec wraz z nożem do kabli

ST42408SC klucz oczkowy offset izolowany 8mm
 ST42410SC klucz oczkowy offset izolowany 10mm
 ST42412SC klucz oczkowy offset izolowany 12mm
 ST42413SC klucz oczkowy offset izolowany 13mm
 ST42414SC klucz oczkowy offset izolowany 14mm
 ST42415SC klucz oczkowy offset izolowany 15mm
 ST42416SC klucz oczkowy offset izolowany 16mm
 ST42417SC klucz oczkowy offset izolowany 17mm
 ST42418SC klucz oczkowy offset izolowany 18mm
 ST42419SC klucz oczkowy offset izolowany 19mm
 ST42421SC klucz oczkowy offset izolowany 21mm
 ST42422SC klucz oczkowy offset izolowany 12mm
 ST42424SC klucz oczkowy offset izolowany 24mm
 ST70132ST szczypce z długimi szczękami izolowane 8"
 ST70233ST szczypce izolowane tnące boczne 7"
 ST70333ST szczypce uniwersalne izolowane 8"
 ST93470SC nóż do zdejmowania izolacji

Zestaw 31 kluczy nasadowych izolowanych wraz z akcesoriami

ST12983SC grzechotka szybkomocująca izolowana 1/2"
 ST12982SC grzechotka szybkomocująca izolowana 3/8"
 ST12984SC klucz izolowany typu t 1/2"
 ST12508SC nasadka 3/8" 6-kątna izolowana 8mm
 ST12510SC nasadka 3/8" 6-kątna izolowana 10mm
 ST12512SC nasadka 3/8" 6-kątna izolowana 12mm
 ST12513SC nasadka 3/8" 6-kątna izolowana 13mm
 ST12514SC nasadka 3/8" 6-kątna izolowana 14mm
 ST12516SC nasadka 3/8" 6-kątna izolowana 16mm
 ST12517SC nasadka 3/8" 6-kątna izolowana 17mm
 ST12518SC nasadka 3/8" 6-kątna izolowana 18mm
 ST14010SC nasadka 1/2" 6-kątna izolowana 10mm
 ST14011SC nasadka 1/2" 6-kątna izolowana 11mm
 ST14012SC nasadka 1/2" 6-kątna izolowana 12mm
 ST14013SC nasadka 1/2" 6-kątna izolowana 13mm
 ST14014SC nasadka 1/2" 6-kątna izolowana 14mm
 ST14016SC nasadka 1/2" 6-kątna izolowana 16mm
 ST14017SC nasadka 1/2" 6-kątna izolowana 17mm
 ST14019SC nasadka 1/2" 6-kątna izolowana 19mm
 ST14021SC nasadka 1/2" 6-kątna izolowana 21mm
 ST14022SC nasadka 1/2" 6-kątna izolowana 22mm
 ST14024SC nasadka 1/2" 6-kątna izolowana 24mm
 ST24404IEC nasadka typu bit 1/2" 6-kątna długa izolowana 4mm
 ST24405IEC nasadka typu bit 1/2" 6-kątna długa izolowana 5mm
 ST24406IEC nasadka typu bit 1/2" 6-kątna długa izolowana 6mm
 ST24408IEC nasadka typu bit 1/2" 6-kątna długa izolowana 8mm
 ST24410IEC nasadka typu bit 1/2" 6-kątna długa izolowana 10mm
 ST12941SC przedłużka 3/8" izolowana 125mm
 ST12985SC przedłużka 1/2" izolowana 125mm
 ST12942SC przedłużka 3/8" izolowana 250mm
 ST12986SC przedłużka 1/2" izolowana 250mm

AKCESORIA DO WÓZKÓW

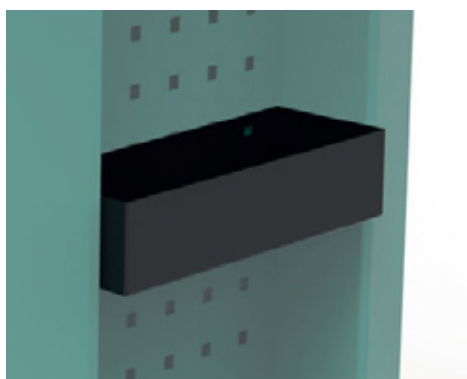

UCHWYT NA BUTELKI

	KOD TOWARU	DŁUGOŚĆ [mm]	SZEROKOŚĆ [mm]	WYSOKOŚĆ [mm]	CENA NETTO	CENA BRUTTO
1	ST95113G-BOT	253	91	59	121,92 zł	149,96 zł

UCHWYT NA DOKUMENTY

	KOD TOWARU	DŁUGOŚĆ [mm]	SZEROKOŚĆ [mm]	WYSOKOŚĆ [mm]	CENA NETTO	CENA BRUTTO
1	ST95113G-DOC	253	160	250	182,90 zł	224,97 zł



ZESTAW UCHWYTÓW DO ŚCIANKI NARZĘDZIOWEJ

KOD TOWARU	DŁUGOŚĆ [mm]	SZEROKOŚĆ [mm]	WYSOKOŚĆ [mm]	CENA NETTO	CENA BRUTTO
1 ST95113G-KIT	253	91	59	72,02 zł	88,58 zł

W zestawie:
 10 szt. - haczyków (5 krótkich i 5 długich)
 2 szt. - wsporniki/haki podwójne
 1 szt. - uchwyt na butelkę



UCHWYT NA LAPTOP

KOD TOWARU	DŁUGOŚĆ [mm]	SZEROKOŚĆ [mm]	WYSOKOŚĆ [mm]	CENA NETTO	CENA BRUTTO
1 ST95113G-LAP	360	298	403	609,79 zł	750,04 zł

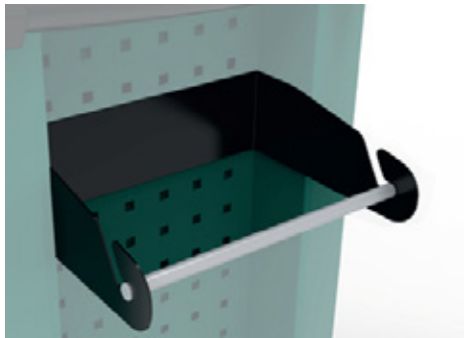

UCHWYT NA ROLKĘ PAPIERU

KOD TOWARU	DŁUGOŚĆ [mm]	SZEROKOŚĆ [mm]	WYSOKOŚĆ [mm]	CENA NETTO	CENA BRUTTO
1 ST95113G-PAP	253	200	80	138,55 zł	170,42 zł



ZESTAW 4 SZT. UNIWERSALNYCH WKŁADEK SZUFLADOWYCH

KOD TOWARU	DŁUGOŚĆ [mm]	SZEROKOŚĆ [mm]	WYSOKOŚĆ [mm]	CENA NETTO	CENA BRUTTO
4 ST95443	550	390	40	137,99 zł	169,73 zł



ŚCIANKA NARZĘDZIOWA 740mm

KOD TOWARU	SZEROKOŚĆ [mm]	WYSOKOŚĆ [mm]	CENA NETTO	CENA BRUTTO
1 ST95113G-PEG	740	554	471,19 zł	579,56 zł

Ścianka dopasowana do wózka narzędziowego ST95113G
 Ścianka w komplecie zawiera:
 10 szt. - haczyków (5 krótkich i 5 długich)
 2 szt. - wsporniki/haki podwójne
 1 szt. - uchwyt na butelkę



ŚCIANKA NARZĘDZIOWA 984mm

KOD TOWARU	SZEROKOŚĆ [mm]	WYSOKOŚĆ [mm]	CENA NETTO	CENA BRUTTO
1 ST95114G-PEG	984	554	554,35 zł	681,85 zł

Ścianka dopasowana do wózka narzędziowego ST95114G
 Ścianka w komplecie zawiera:
 20 szt. - haczyków (10 krótkich i 10 długich)
 5 szt. - wsporników/haków podwójnych
 3 szt. - uchwyty na butelki

PODNOŚNIKI BUTELKOWE, NISKOPROFILOWE



PODNOŚNIKI SŁUPKOWE (BUTELKOWE)

- Solidna, spawana konstrukcja stalowa zapewniająca wytrzymałość i szczelność podnośnika;
- Dwuczęściowy uchwyt (rączka) ułatwiający przechowywanie podnośnika;
- Podwójne dźwignie zapewniające ergonomię użytkownika i znacznie ułatwiają pracę przy podnoszeniu;
- Regulacja centralna;
- Urządzenie powszechnie używane do podnoszenia m.in. przy konserwacji pojazdów, montażu urządzeń czy pracach budowlanych;
- Korzystają z nich profesjonalści z różnych branż.



	KOD TOWARU	UDŹWIG	MIN. WYSOKOŚĆ	MAX. WYSOKOŚĆ	DŁUGOŚĆ PRZEDŁUŻKI	CENA NETTO	CENA BRUTTO
6	ST97801ASC	2T	181 mm	344 mm	48 mm	117,96 zł	145,09 zł
6	ST97802ASC	4T	193 mm	373 mm	60 mm	147,49 zł	181,41 zł
4	ST97803ASC	6T	210 mm	416 mm	70 mm	177,01 zł	217,72 zł
4	ST97804ASC	8T	225 mm	455 mm	80 mm	196,65 zł	241,88 zł
4	ST97805ASC	10T	230 mm	460 mm	80 mm	245,96 zł	302,53 zł
4	ST97807ASC	16T	230 mm	440 mm	60 mm	344,38 zł	423,59 zł
4	ST97808ASC	20T	242 mm	452 mm	60 mm	393,69 zł	484,24 zł
4	ST97809ASC	32T	275 mm	440 mm	-	836,89 zł	1 029,37 zł
4	ST97810ASC	50T	265 mm	425 mm	-	1 161,88 zł	1 429,11 zł

Uwaga: Narzędzie nie jest objęte dożywotnią gwarancją.

PODNOŚNIK NISKOPROFILOWY

- Wytrzymały niskoprofilowy podnośnik serwisowy
- Wbudowane urządzenie zabezpieczające przed przecięciem, które zapobiega używaniu poza udźwigiem znamionowym
- Podwójna pompa tłokowa zapewnia szybkie podnoszenie
- Bardzo niski profil jest idealny do samochodów sportowych i pojazdów z płaskimi oponami i niskim podwoziem
- Opatentowana konstrukcja podwójnego uchwytu zapewnia lepszą dźwignię i solidny uchwyt
- Uniwersalny mechanizm zwalnający przegub zapewniający precyzyjne sterowanie w dowolnym położeniu uchwytu
- Ergonomiczna konstrukcja
- Wykonany ze stali ze wzmocnionym korpusem
- Produkt nie jest objęty dożywotnią gwarancją

	KOD TOWARU	UDŹWIG	MAX. WYSOKOŚĆ	MIN. WYSOKOŚĆ	CENA NETTO	CENA BRUTTO
4	ST97817SC	2T	505 mm	76 mm	1 204,36 zł	1 481,36 zł
1	ST97813A	3T	502 mm	78 mm	1 254,55 zł	1 543,10 zł



KLUCZE PNEUMATYCZNE



KLUCZ PNEUMATYCZNY 1/2" 1050Nm

- Wlot powietrza - 1/4"
- Maks. moment obrotowy - 1050 Nm
- Roboczy moment obrotowy - 800 Nm
- Prędkość obrotowa - 8.500 RPM
- Ciśnienie robocze - 6.2 bara (90 psi)
- Zużycie powietrza - 136 l/min (4.8 CFM)
- Waga - 2.2 kg



	KOD TOWARU	CENA NETTO	CENA BRUTTO
6	ST01119	968,29 zł	1 191,00 zł

- System podwójnego uderu Twin Hammer zapewnia wysoki moment obrotowy przy jednoczesnej redukcji drgań
- Tylny wylot powietrza kieruje zanieczyszczenia i pył z dala od przestrzeni roboczej i operatora
- Spust klucza z możliwością regulacji obrotów
- Solidna rękojeść wykonana z włókna szklanego pokryta warstwą tworzywową

KLUCZ PNEUMATYCZNY HEAVY DUTY 1" 4000Nm

- Wlot powietrza 1/2"
- Maks. moment obrotowy - 4000 Nm
- Roboczy moment obrotowy - 3000 Nm
- Prędkość obrotowa - 8.500 RPM
- Ciśnienie robocze - 7.6 bara (110psi)
- Zużycie powietrza - 425 l/min (15 CFM)
- Waga - 16.8 kg



	KOD TOWARU	CENA NETTO	CENA BRUTTO
1	ST01133SC	3 286,88 zł	4 042,86 zł

- Obudowa odporna na uderzenia i wstrząsy, posiada dodatkową tworzywową osłonę która pomaga chronić narzędzie i zapobiega otarciom
- Ergonomiczna konstrukcja klucza jest o 10% lżejsza od modeli konkurencji bez wpływu na wydajność
- Przedłużony czop 9" (23cm) może być używany do napraw samochodowych, pracy przy projektach budowlanych, konserwacji ciężkiego sprzętu lub montażu różnego typu
- Możliwość naolejania narzędzia bez odpinania przewodu powietrza
- Przyłącze wlotu powietrza umieszczone pod kątem 45° zapewnia większą wygodę podczas pracy

GRZECHOTKA PNEUMATYCZNA 1/2" 108Nm

- Roboczy moment obrotowy (Nm): 95 Nm
- Wysokość: 50 mm
- Waga (kg): 1,13 kg
- Prędkość obrotowa (obr/min): 200 obr/min
- Typ napędu: napęd kwadratowy 1/2"



	KOD TOWARU	CENA NETTO	CENA BRUTTO
16	ST02231SC	501,76 zł	617,16 zł

- Jazmo zapadkowe jest wykonane ze stali stopowej chromowo-molibdenowej i precyzyjnie zaprojektowane w celu zwiększenia trwałości
- Osłona wydechu obraca się o 360° dla bezpieczeństwa
- Koła zębate pracujące w wewnętrznym pierścieniu zapadki są wykonane ze stali azotkowej, co zapewnia stabilność i trwałość
- Spust z regulacją prędkości
- Niskoprofilowa głowica z leżką umożliwiła lepszy dostęp w ciasnych miejscach
- Unikalny profil osłony wydechu Ułatwiona obsługa za pomocą pokrętła
- Zamknięta konstrukcja głowicy zapewnia wyjątkową odporność na przenikanie brudu, gwarantując wydajność i trwałość
- Konstrukcja uchwytu redukuje wibracje
- Wlot powietrza 1/4"

WARUNKI UDZIELENIA DOŻYWOTNIEJ GWARANCJI NA NARZĘDZIA MARKI SATA OPIS PROCEDURY GWARANCYJNEJ

A. WARUNKI UDZIELENIA DOŻYWOTNIEJ GWARANCJI:

1. Sprzedawca, Grosley Sp. z o.o., 44-210 Rybnik, ul. Gruntowa 102-104, zwany dalej Gwarantem, gwarantuje najwyższą jakość narzędzi ręcznych marki SATA. Gwarancja obejmuje uszkodzenia, które powstały w skutek ujawnienia się ukrytych wad materiałowych lub produkcyjnych. Gwarancja jest ważna pod warunkiem używania narzędzi zgodnie z ich przeznaczeniem, przestrzegania instrukcji obsługi oraz nie dotyczy naturalnego zużycia narzędzia podczas eksploatacji.
2. Niniejsza gwarancja dotyczy narzędzi ręcznych SATA pochodzących od Gwaranta, zakupionych wyłącznie w autoryzowanych punktach sprzedaży Gwaranta (u autoryzowanych dystrybutorów Gwaranta) na terenie RP i obejmuje wyłącznie terytorium RP.
3. W przypadku zestawu narzędzi np. zestawu kluczy nasadowych, gwarancja obejmuje wyłącznie pojedynczy element zestawu, w którym wada się ujawniła.
4. Ujawnione w okresie gwarancji wady zostaną usunięte w terminie 14 dni, licząc od daty dostarczenia reklamowanego narzędzia do autoryzowanego dystrybutora Gwaranta, o ile naprawa nie wymaga dodatkowej ekspertyzy producenta lub rzeczoznawcy lub narzędzie/część podlegająca wymianie nie musi być sprowadzona od Producenta, oraz o ile nie wystąpią okoliczności traktowane jako mające postać siły wyższej uniemożliwiającej spełnienie świadczenia w oznaczonym czasie, np.: powódź, pożar, strajki, klęski żywiołowe, restrykcje importowe, okres postojów producenta, wojna itp.
5. Gwarant nie ma obowiązku dostarczyć klientowi narzędzia zastępczego na czas naprawy.
6. W przypadku uznania gwarancji, Gwarant dopuszcza jej realizację poprzez: naprawę lub wymianę towaru; w przypadku, gdy towar został wycofany z oferty lub nie znajduje się na stanie magazynowym Gwaranta wymianę na inny o podobnej charakterystyce i wartości; Sposób naprawy gwarancyjnej określa Gwarant, z zastrzeżeniem ust. 7. W razie sporu wynikającego z postanowień niniejszej gwarancji, sądem właściwym jest sąd siedziby Gwaranta.
7. W przypadku Klientów będących konsumentem:
 - a) jeżeli narzędzie jest niezgodne z umową, konsument może żądać jego naprawy lub wymiany.
 - b) Gwarant może dokonać wymiany, gdy konsument żąda naprawy, lub Gwarant może dokonać naprawy, gdy konsument żąda wymiany, jeżeli doprowadzenie do zgodności narzędzia z umową w sposób wybrany przez konsumenta jest niemożliwe albo wymagałoby nadmiernych kosztów dla Gwaranta. Jeżeli naprawa i wymiana są niemożliwe lub wymagałyby nadmiernych kosztów dla Gwaranta, może on odmówić doprowadzenia narzędzia do zgodności z umową. W tej sytuacji Gwarant dokona wymiany na inne o podobnej charakterystyce

i wartości;

c) przy ocenie nadmierności kosztów dla Gwaranta uwzględnia się wszelkie okoliczności sprawy, w szczególności znaczenie braku zgodności narzędzia z umową, wartość narzędzia zgodnego z umową oraz nadmierne niedogodności dla konsumenta powstałe wskutek zmiany sposobu doprowadzenia narzędzia do zgodności z umową.

d) Gwarant dokonuje naprawy lub wymiany w rozsądnym czasie od chwili, w której Gwarant został poinformowany przez konsumenta o braku zgodności z umową, i bez nadmiernych niedogodności dla konsumenta, uwzględniając specyfikę towaru oraz cel, w jakim konsument go nabył. Koszty naprawy lub wymiany, w tym w szczególności koszty opłat pocztowych, przewozu, robocizny i materiałów, ponosi Gwarant.

e) konsument udostępnia autoryzowanemu dystrybutorowi Gwaranta narzędzie podlegające naprawie lub wymianie.

f) konsument nie jest zobowiązany do zapłaty za zwykłe korzystanie z narzędzia, które następnie zostało wymienione.

8. Zapisy ust. 7 dotyczą również osoby fizycznej zawierającej umowę bezpośrednio związanej z jej działalnością gospodarczą, gdy z treści tej umowy wynika, że nie ma ona dla tej osoby charakteru zawodowego, wynikającego w szczególności z przedmiotu wykonywanej przez nią działalności gospodarczej, udostępnionego na podstawie przepisów o Centralnej Ewidencji i Informacji o Działalności Gospodarczej
9. Klient dostarcza i odbiera reklamowane narzędzie bezpośrednio u autoryzowanego dystrybutora Gwaranta, u którego zostało zakupione.
10. Uprawnienia wynikające z gwarancji realizowane będą po przedstawieniu przez Klienta :
 - a) oryginalnej, prawidłowo i czytelnie wypełnionej karty gwarancyjnej (jeżeli występuje);
 - b) prawidłowo i czytelnie wypełnionego zgłoszenia reklamacji wg wzoru zamieszczonego na www.grosley.pl i www.satatools.pl;
 - c) kompletnego narzędzia (z wszystkimi jego elementami) z widocznym numerem fabrycznym, o ile narzędzie taki numer posiada, narzędzia z nieczytelnym numerem fabrycznym nie podlegają naprawie gwarancyjnej; wymagania dotyczące dostarczenia narzędzia z widocznym numerem fabrycznym nie dotyczą narzędzi, którym taki numer nie został nadany;
 - d) dowodu zakupu.

Jeżeli stwierdzi się brak wyżej wymienionych dokumentów gwarancja nie będzie rozpatrywana.

11. W przypadku uznania gwarancji Gwarant zwraca konieczne koszty dostarczenia narzędzia SATA. W przypadku nieuznania gwarancji zwrot narzędzia nastąpi na koszt Klienta. Zapis tego ustępu w zakresie dotyczącym kosztów dostarczenia narzędzia, nie stosuje się w stosunku do konsumentów oraz osób, o których mowa w ust. 8. W tych sytuacjach zastosowanie znajdują odpowiednie regulacje zawarte w ust. 7.
12. Karta gwarancyjna (o ile występuje) jest ważna jeśli posiada prawidłowo wypełnione wpisy dotyczące sprzedanego narzędzia i pieczęć sprzedawcy.
13. Gwarant nie ponosi odpowiedzialności za szkodę w mieniu lub zdrowiu wynikłą z użytkowania narzędzi marki SATA, a stanowiącą następstwo jego użytkowania niezgodnego z jego przeznaczeniem lub warunkami eksploatacyjnymi ustalonymi przez Gwaranta w szczególności polegające na zmianach konstrukcyjnych, zużyciu lub naprawie przez Klienta lub osobę trzecią.
14. Na podstawie niniejszej gwarancji wyłącza się odpowiedzialność Gwaranta z tytułu bezpośrednich i pośrednich strat wynikłych z użytkowania zakupionego narzędzia bądź też niemożliwości jego użycia.
15. W razie sporu wynikającego z postanowień niniejszej gwarancji, sądem właściwym jest sąd siedziby Gwaranta. Zapis ten nie dotyczy konsumentów.
16. W przypadku braku zgodności rzeczy sprzedanej z umową Klientowi z mocy prawa przysługują środki ochrony prawnej (rekojmia) ze strony i na koszt sprzedawcy oraz że gwarancja nie ma wpływu na te środki ochrony prawnej (rekojmia). Klient może wykonywać uprawnienia z tytułu niezgodności rzeczy sprzedanej z umową niezależnie od uprawnień wynikających z gwarancji.
17. W przypadkach nieopisanych w niniejszych warunkach zastosowanie mają przepisy Kodeksu Cywilnego (Ustawa z dn. 23 kwietnia 1964r. z późn. zmianami, Dz. U. 1964 nr 16 poz. 93), a w stosunku do konsumentów oraz osób, o których mowa w ust. 10, również ustawa z dnia 30 maja 2014 roku o prawach konsumenta (Dz. U.2020.287 t.j. z dnia 2020.02.21 z późn. zm.).

B. ODMOWA PRZYJĘCIA REKLAMACJI:

Gwarant odmawia przyjęcia reklamacji w przypadku:

1. stwierdzenia użytkowania narzędzia niezgodnie z przeznaczeniem lub instrukcją obsługi;
2. stwierdzenia przyczyny usterki innej niż wada materiałowa bądź produkcyjna tkwiąca w narzędziu;
3. dostarczenia do naprawy narzędzia niekompletnego, bez osprzętu i dokumentów stanowiących podstawę do rozpatrzenia reklamacji;
4. dostarczone narzędzie nie posiada formularza reklamacyjnego lub jest on niewypełniony, brak karty gwarancyjnej, brak dowodu zakupu.

C. GWARANCJA NIE OBEJMUJE:

1. naturalnego zużycia narzędzia np.: końcówek młotków, części tnących szczypiec lub nożyc, szczelinomierzy;
2. użytkowania niezgodnego z przeznaczeniem bądź instrukcją obsługi (w szczególności nadmierne obciążanie narzędzi, stosowania narzędzi udarowych do

narzędzi przeznaczonych do pracy ręcznej, niewystarczającego smarowania gwintów śrub, stosowania wkrętaków jako narzędzi do podważania lub ich niedostosowania do rodzaju śruby);

3. nieodpowiedniego przechowywania bądź wadliwej konserwacji;
4. przechowywania lub/i pracy w środowisku zwiększającym możliwości wystąpienia korozji lub innych uszkodzeń narzędzi np. w środowisku o podwyższonej wilgotności, zasoleniu lub w warunkach atmosferycznych powodujących niszczenie narzędzi, lub w obecności szkodliwych substancji – kwasów, siarki itp.
5. uszkodzenia mechanicznego, termicznego lub chemicznego na skutek oddziaływania czynników zewnętrznych;
6. uszkodzenia wskutek zaniechania naprawy wcześniejszych uszkodzeń;
7. rozszerzeń z tytułu parametrów technicznych narzędzia, o ile są one zgodne z podanymi przez producenta.

D. GWARANCJĄ NIE SĄ OBJĘTE NASTĘPUJĄCE NARZĘDZIA:

1. skrzynie narzędziowe, torby narzędziowe, plecaki, kieszenie narzędziowe na pasek, tacki silikonowe
2. nasadki udarowe - cienkościenne w zestawach i pojedyncze, redukcje udarowe
3. klucz nastawny z grzechotką
4. akcesoria do gwintowników i narzynek
5. nożyce, nożyczki, noże, narzędzia tnące, szczypce, pilniki, szczypce do plastiku, do ściągania ciężarków, do ściągania drutu, przyrządy do obinania rur, piły, ostrza pił i noży
6. wkrętaki z wymiennymi końcówkami, wkrętaki udarowe, wykrętaki i haczyki precyzyjne
7. próbniki napięcia
8. młotki z wymiennymi końcówkami, młotek gumowy, końcówki do młotków, szpachelki
9. bity, akcesoria i końcówki do bitów, chwytaki magnetyczne
10. miary, miarki, narzędzia pomiarowe, szczelinomierze, poziomicze, suwmiarki, kątowniki
11. oświetlenie robocze
12. klucze do filtra oleju, opaski do pierścieni, klucze krzyżakowe i teleskopowe, separator do łożysk
13. imadła, podnośniki, krzesła i leżanki warsztatowe
14. smarownice, nitownice i pistolety do przedmuchiwania
15. narzędzia pneumatyczne
16. klucze dynamometryczne i podnośniki, które są objęte gwarancją 12 miesięcy zgodnie z dołączaną do nich kartą gwarancyjną.
17. elementy i materiały eksploatacyjne np.: brzeszczoty, wymienne nożyki i ostrza, diody, baterie oraz saszetki, kasety i inne opakowania narzędzi;
18. ekspozytory, stojaki wystawiennicze;
19. klucze dynamometryczne i podnośniki, które są objęte gwarancją 12 miesięcy zgodnie z dołączaną do nich kartą gwarancyjną

INDEKS

SC09928	169	SC25203	55	SC48607	26	SC84507	105
SC09931-1	159	SC25204	55	SC48609	26	SC84508	105
SC09931-1a	163	SC25205	55	SC48610	26	SC84509	105
SC12111	41	SC25206	55	SC48611	26	SC84510	105
SC21101	53	SC25207	55	SC48612	26	SC84511	105
SC21102	53	SC25208	55	SC48613	26	SC84512	105
SC21103	53	SC25209	55	SC48614	26	SC84513	105
SC21107	53	SC25801	55	SC48615	26	SC84514	105
SC21201	53	SC25802	55	SC49201	25	SC90751	122
SC21202	53	SC25803	55	SC49203	25	SC90753	122
SC21203	53	SC25804	55	SC49204	25	SC90771	122
SC21204	53	SC25805	55	SC49205	25	SC90774	122
SC21205	53	SC25806	55	SC49208	25	SC90775	122
SC21206	53	SC25807	55	SC49210	25	SC90776	122
SC21301	53	SC34204	62	SC59213	52	SC90782	123
SC21302	53	SC34210	62	SC59216	52	SC90783	123
SC21303	53	SC34213	62	SC59218	52	SC90784	123
SC21401	53	SC34303T	62	SC59221	52	SC90785	123
SC21402	53	SC34304T	62	SC59222	52	ST01119	175
SC21403	53	SC34305T	62	SC59223	52	ST01133SC	175
SC21501	53	SC34306T	62	SC59224	52	ST02231SC	175
SC21502	53	SC34307T	62	SC59232	52	ST03141ST	76
SC21503	53	SC34308T	62	SC59233	52	ST03142	76
SC22101	53	SC34309T	62	SC59234	52	ST03621	136
SC22102	53	SC34310T	62	SC59235	52	ST03901ME	130
SC22103	53	SC34311T	62	SC59236	52	ST08002SJ	23
SC22104	53	SC34312T	62	SC59237	52	ST08004SJ	28
SC22105	53	SC34314T	62	SC59238	52	ST08006SJ	28
SC22106	53	SC34315T	62	SC59251	52	ST08007ASJ	6
SC22107	53	SC34316T	62	SC59253	52	ST08008SJ	9
SC22108	53	SC34317T	62	SC59254	52	ST08013	21
SC22109	53	SC34320T	62	SC59255	52	ST08015SJ	18
SC22110	53	SC34403T	63	SC59415	52	ST08016	18
SC22111	53	SC34404T	63	SC59416	52	ST08017	28
SC22201	54	SC34405T	63	SC59417	52	ST08018-02	23
SC22202	54	SC34406T	63	SC59422	52	ST08020	9
SC22203	54	SC34407T	63	SC59423	52	ST08023	29
SC22204	54	SC34408T	63	SC59424	52	ST08028	165
SC22205	54	SC34409T	63	SC59471	52	ST08032	8
SC22206	54	SC34410T	63	SC59472	52	ST08033	15
SC22207	54	SC34411T	63	SC59473	52	ST08034E	168
SC22301	54	SC34412T	63	SC59474	52	ST08042	49
SC22302	54	SC34414T	63	SC59475	52	ST08044	13
SC22303	54	SC34415T	63	SC59476	52	ST08044B	13
SC22401	54	SC34417T	63	SC80104	104	ST09000	59
SC22402	54	SC34420T	63	SC80105	104	ST09000	161
SC22403	54	SC34630	63	SC80106A	104	ST09001G	147
SC22501	54	SC34631	63	SC80107A	104	ST09001SJ	32
SC22502	54	SC34634	63	SC80108A	104	ST09002G	148
SC22503	54	SC34635	63	SC80110A	104	ST09002SJ	32
SC22504	54	SC34636	63	SC80112A	104	ST09003SJ	33
SC22601	54	SC34637	63	SC80114A	104	ST09004G	148
SC22602	54	SC34638	63	SC80116A	104	ST09004SJ	34
SC22603	54	SC34640	63	SC81107A	104	ST09005G	148
SC22604	54	SC47305	120	SC81306	104	ST09005SJ	35
SC25101	55	SC47309	120	SC81308A	104	ST09006G	148
SC25102	55	SC47310	120	SC84321	105	ST09006SJ	35
SC25103	55	SC47312	120	SC84322	105	ST09007G	149
SC25104	55	SC47317	120	SC84328	105	ST09007SJ	35
SC25106	55	SC47319	120	SC84501	105	ST09008G	149
SC25107	55	SC47321	120	SC84502	105	ST09008SJ	61
SC25108	55	SC48512	26	SC84503	105	ST09009G	149
SC25109	55	SC48603	26	SC84504	105	ST09009SJ	60
SC25201	55	SC48604	26	SC84505	105	ST09010G	150
SC25202	55	SC48605	26	SC84506	105	ST09010SJ	34

ST09011G	150	ST09122SJ	102	ST09702	103	ST11314SC	41
ST09011SJ	35	ST09123SJ	103	ST09703SJ	117	ST11401SC	41
ST09012G	150	ST09124SJ	103	ST09704ASJ	123	ST11402SC	41
ST09012SJ	30	ST09125G	103	ST09704SJ	123	ST11403SC	41
ST09013G	150	ST09127G	103	ST09709SJ	121	ST11404SC	41
ST09013SJ	37	ST09131SJ	58	ST09715	102	ST11405SC	41
ST09014A	37	ST09132SJ	58	ST09901SJ	164	ST11406SC	41
ST09014G	151	ST09134SJ	59	ST09902SJ	164	ST11407SC	41
ST09014SJ	37	ST09137	57	ST09903SJ	164	ST11408SC	41
ST09015SJ	38	ST09138	57	ST09904-02	164	ST11409SC	41
ST09019SJ	21	ST09142G	61	ST09905	165	ST11410SC	41
ST09020SJ	21	ST09152SJ	129	ST09906	165	ST11901SC	46
ST09021SJ	21	ST09161SJ	122	ST09907	165	ST11903SC	48
ST09022SJ	21	ST09162SJ	122	ST09908	160	ST11904SC	48
ST09025SJ	11	ST09163SJ	122	ST09908	168	ST11905ST	45
ST09026SJ	21	ST09164SJ	122	ST09909-02	166	ST11906ST	45
ST09027SJ	22	ST09251SJ	80	ST09910	160	ST11909SC	48
ST09029SJ	22	ST09261SJ	108	ST09910	166	ST11910SC	48
ST09031SJ	30	ST09262U	108	ST09910G	151	ST11911SC	49
ST09032	30	ST09302U	108	ST09911G	151	ST11912SC	49
ST09033SJ	23	ST09303	107	ST09911SJ	166	ST11913SC	49
ST09033U	23	ST09303ESJ	70	ST09912SJ	166	ST11914SC	50
ST09034	9	ST09303ME	70	ST09913SJ	160	ST11922SC	48
ST09037SJ	39	ST09304ESJ	70	ST09913SJ	167	ST11924ST	124
ST09040-02	9	ST09304G	107	ST09914G	149	ST11970SC	46
ST09043SJ	16	ST09305SJ	70	ST09914SJ	160	ST11971G	47
ST09051SJ	37	ST09306SJ	70	ST09914SJ	167	ST11974	45
ST09052SJ	38	ST09309SJ	70	ST09915G	151	ST12101SC	41
ST09053SJ	38	ST09311SJ	73	ST09915SJ	167	ST12102SC	41
ST09059G	11	ST09312SJ	73	ST09916G	152	ST12103SC	41
ST09060-6SJ	36	ST09313SJ	73	ST09917G	152	ST12104SC	41
ST09060G	59	ST09314SJ	73	ST09918G	152	ST12105SC	41
ST09060SJ	36	ST09315SJ	74	ST09919G	152	ST12106SC	41
ST09063	22	ST09316SJ	74	ST09920G	153	ST12107SC	41
ST09064SJ	22	ST09317SJ	74	ST09921G	153	ST12108SC	41
ST09066-02	6	ST09318	108	ST09922G	153	ST12109SC	41
ST09066PL	6	ST09324SJ	74	ST09923G	153	ST12110SC	41
ST09070SJ	22	ST09326SJ	75	ST09928G	154	ST12301SC	42
ST09073SJ	22	ST09327	51	ST09929G-L	144	ST12302SC	42
ST09074SJ	23	ST09332SJ	51	ST09929G-M	143	ST12303SC	42
ST09075	6	ST09333SJ	51	ST09929G-S	142	ST12304SC	42
ST09079SJ	6	ST09341SJ	75	ST09929G-XL	145	ST12305SC	42
ST09080SJ	13	ST09343SJ	75	ST09929G-XXL	146	ST12306SC	42
ST09082SJ	15	ST09348	76	ST09932A	168	ST12307SC	42
ST09083SJ	13	ST09350	76	ST11102SC	41	ST12308SC	42
ST09084SJ	19	ST09401SJ	113	ST11103SC	41	ST12309SC	42
ST09087SJ	36	ST09402SJ	113	ST11104SC	41	ST12310SC	42
ST09092ME-12	38	ST09405SJ	113	ST11105SC	41	ST12311SC	42
ST09093	23	ST09406SJ	119	ST11106SC	41	ST12312SC	42
ST09101ASJ	101	ST09407SJ	113	ST11107SC	41	ST12313SC	42
ST09101CHBSJ	100	ST09510SJ	39	ST11108SC	41	ST12314SC	42
ST09102SJ	101	ST09519SJ	39	ST11110SC	41	ST12315SC	42
ST09103ASJ	101	ST09520	34	ST11301SC	41	ST12316SC	42
ST09104SJ	101	ST09521G	33	ST11302SC	41	ST12317SC	42
ST09105ASJ	101	ST09523	34	ST11303SC	41	ST12318SC	42
ST09106SJ	101	ST09523G	33	ST11304SC	41	ST12401SC	42
ST09107ASJ	102	ST09525G	33	ST11305SC	41	ST12402SC	42
ST09107CHBSJ	100	ST09528	168	ST11306SC	41	ST12403SC	42
ST09107CHBSJ	162	ST09531SJ	49	ST11307SC	41	ST12404SC	42
ST09108SJ	102	ST09545G	51	ST11308SC	41	ST12405SC	42
ST09117	104	ST09546G	32	ST11309SC	41	ST12406SC	42
ST09118	104	ST09547G	36	ST11310SC	41	ST12407SC	42
ST09120SJ	102	ST09602SJ	75	ST11311SC	41	ST12408SC	42
ST09120SJ	162	ST09603SJ	76	ST11312SC	41	ST12409SC	42
ST09121SJ	102	ST09701	103	ST11313SC	41	ST12410SC	42

ST12411SC	42	ST13310SC	43	ST13904SC	48	ST16605SC	44
ST12412SC	42	ST13311SC	43	ST13905SC	48	ST16606SC	44
ST12413SC	42	ST13312SC	43	ST13909SC	48	ST16607SC	44
ST12414SC	42	ST13313SC	43	ST13910SC	48	ST16608SC	44
ST12415SC	42	ST13314SC	43	ST13911SC	48	ST16609SC	44
ST12701SC	42	ST13315SC	43	ST13912SC	49	ST16610SC	44
ST12702SC	42	ST13316SC	43	ST13913SC	49	ST16611SC	44
ST12703SC	42	ST13317SC	43	ST13914SC	50	ST16612SC	44
ST12704SC	42	ST13318SC	43	ST13915SC	45	ST16613SC	44
ST12705SC	42	ST13319SC	43	ST13916SC	45	ST16614SC	44
ST12706SC	42	ST13320SC	43	ST13917SC	45	ST16615SC	44
ST12707SC	42	ST13321SC	43	ST13918SC	45	ST16616SC	44
ST12708SC	42	ST13401SC	43	ST13919SC	49	ST16617SC	44
ST12709SC	42	ST13402SC	43	ST13930SC	50	ST16618SC	44
ST12710SC	42	ST13403SC	43	ST13950SC	49	ST16619SC	44
ST12711SC	42	ST13404SC	43	ST13951SC	48	ST16620SC	44
ST12712SC	42	ST13405SC	43	ST13960SC	45	ST16622SC	44
ST12901SC	46	ST13406SC	43	ST13970SC	46	ST16623SC	44
ST12903SC	48	ST13407SC	43	ST13971F	46	ST16624SC	44
ST12904SC	48	ST13408SC	43	ST13971G	47	ST16901SC	46
ST12905SC	48	ST13409SC	43	ST13971L	46	ST16902SC	48
ST12909SC	48	ST13410SC	43	ST13971ST	45	ST16903SC	48
ST12910SC	48	ST13411SC	43	ST13972ST	45	ST16904SC	48
ST12911SC	45	ST13412SC	43	ST13974	45	ST16905SC	48
ST12912SC	49	ST13413SC	43	ST13975	47	ST16906SC	48
ST12913SC	49	ST13414SC	43	ST13992BU	46	ST16907SC	49
ST12914SC	49	ST13415SC	43	ST14010SC	110	ST16919SC	49
ST12915SC	44	ST13416SC	43	ST14011SC	110	ST17001SC	48
ST12916SC	44	ST13417SC	43	ST14012SC	110	ST21104SC	53
ST12917SC	50	ST13509SC	43	ST14013SC	110	ST21105SC	53
ST12919SC	44	ST13510SC	43	ST14014SC	110	ST21106	53
ST12920SC	44	ST13511SC	43	ST14016SC	110	ST21108BU	53
ST12922SC	48	ST13512SC	43	ST14017SC	110	ST24101SC	54
ST12930SC	50	ST13513SC	43	ST14018SC	110	ST24102SC	54
ST12970SC	46	ST13514SC	43	ST14019SC	110	ST24103SC	54
ST12971G	47	ST13515SC	43	ST14021SC	110	ST24104SC	54
ST12971ST	45	ST13601SC	43	ST14022SC	110	ST24105SC	54
ST12972ST	45	ST13602SC	43	ST14024SC	110	ST24106SC	54
ST12974	45	ST13603SC	43	ST14901G	47	ST24107SC	54
ST12983SC	110	ST13604SC	43	ST16501SC	44	ST24108SC	54
ST12985SC	110	ST13605SC	43	ST16502SC	44	ST24109SC	54
ST13101SC	42	ST13606SC	43	ST16503SC	44	ST24201SC	55
ST13102SC	42	ST13607SC	43	ST16504SC	44	ST24202SC	55
ST13103SC	42	ST13608SC	43	ST16505SC	44	ST24203SC	55
ST13104SC	42	ST13609SC	43	ST16506SC	44	ST24204SC	55
ST13105SC	42	ST13610SC	43	ST16507SC	44	ST24205SC	55
ST13106SC	42	ST13611SC	43	ST16508SC	44	ST24206SC	55
ST13107SC	42	ST13612SC	43	ST16509SC	44	ST24207SC	55
ST13108SC	42	ST13613SC	43	ST16510SC	44	ST24208SC	55
ST13109SC	42	ST13614SC	43	ST16511SC	44	ST24209SC	55
ST13110SC	42	ST13615SC	43	ST16512SC	44	ST24401BU	55
ST13111SC	42	ST13616SC	43	ST16513SC	44	ST24402BU	55
ST13112SC	42	ST13617SC	43	ST16514SC	44	ST24403BU	55
ST13113SC	42	ST13618SC	43	ST16515SC	44	ST24404BU	55
ST13114SC	42	ST13619SC	43	ST16516SC	44	ST24404IEC	110
ST13115SC	42	ST13620SC	43	ST16517SC	44	ST24405BU	55
ST13301SC	43	ST13701SC	44	ST16518SC	44	ST24405IEC	110
ST13302SC	43	ST13702SC	44	ST16519SC	44	ST24406BU	55
ST13303SC	43	ST13703SC	44	ST16520SC	44	ST24406IEC	110
ST13304SC	43	ST13704SC	44	ST16521SC	44	ST24407BU	55
ST13305SC	43	ST13705SC	44	ST16522SC	44	ST24408IEC	110
ST13306SC	43	ST13706SC	44	ST16523SC	44	ST24410IEC	110
ST13307SC	43	ST13707SC	44	ST16602SC	44	ST24801SC	55
ST13308SC	43	ST13708SC	44	ST16603SC	44	ST24802SC	55
ST13309SC	43	ST13901SC	46	ST16604SC	44	ST24803SC	55

ST24804SC	55	ST34507SC	62	ST40104SC	24	ST41203SC	25
ST24805SC	55	ST34508SC	62	ST40105SC	24	ST41204SC	25
ST24806SC	55	ST34509SC	62	ST40106SC	24	ST41205SC	25
ST24807SC	55	ST34510SC	62	ST40107SC	24	ST41206SC	25
ST25105SC	55	ST34511SC	62	ST40108SC	24	ST41207SC	25
ST32902	64	ST34512SC	62	ST40109SC	24	ST41208SC	25
ST33911SC	64	ST34513SC	62	ST40110SC	24	ST41209SC	25
ST34201BU	62	ST34514SC	62	ST40111SC	24	ST41210SC	25
ST34202SC	62	ST34515SC	62	ST40112SC	24	ST41211SC	25
ST34203SC	62	ST34516SC	62	ST40113SC	24	ST41212SC	25
ST34205SC	62	ST34517SC	62	ST40114SC	24	ST41213SC	25
ST34206SC	62	ST34518SC	62	ST40115SC	24	ST41214SC	25
ST34207SC	62	ST34519SC	62	ST40116SC	24	ST41215SC	25
ST34208SC	62	ST34520SC	62	ST40201SC	24	ST41216SC	25
ST34209SC	62	ST34521SC	62	ST40202SC	24	ST41217SC	25
ST34211SC	62	ST34522SC	62	ST40203SC	24	ST41218SC	25
ST34212SC	62	ST34523SC	62	ST40204SC	24	ST41219SC	25
ST34214SC	62	ST34524SC	62	ST40205SC	24	ST41220SC	25
ST34303SC	62	ST34525SC	62	ST40206SC	24	ST41221SC	25
ST34304SC	62	ST34526SC	62	ST40207SC	24	ST41222SC	25
ST34305SC	62	ST34527SC	62	ST40208SC	24	ST41223SC	25
ST34306SC	62	ST34528SC	62	ST40209SC	24	ST41225ST	25
ST34307SC	62	ST34529SC	62	ST40210SC	24	ST41226	25
ST34308SC	62	ST34530	62	ST40211SC	24	ST41227ST	25
ST34309SC	62	ST34605SC	63	ST40212SC	24	ST41301SC	25
ST34310SC	62	ST34606SC	63	ST40213SC	24	ST41302SC	25
ST34311SC	62	ST34607SC	63	ST40214SC	24	ST41303SC	25
ST34312SC	62	ST34608SC	63	ST40215SC	24	ST41304SC	25
ST34314SC	62	ST34609SC	63	ST40216SC	24	ST41305SC	25
ST34315SC	62	ST34610SC	63	ST40217SC	24	ST41306SC	111
ST34316SC	62	ST34611SC	63	ST40218SC	24	ST41307SC	111
ST34317SC	62	ST34612SC	63	ST40219SC	24	ST41308SC	111
ST34320SC	62	ST34613SC	63	ST40220SC	24	ST41309SC	111
ST34322SC	62	ST34614SC	63	ST40221SC	24	ST41310SC	111
ST34323SC	62	ST34615SC	63	ST40222SC	24	ST41311SC	111
ST34325SC	62	ST34616SC	63	ST40223SC	24	ST41312SC	111
ST34397T	60	ST34617SC	63	ST40233SC	24	ST41313SC	111
ST34398T	60	ST34618SC	63	ST40235SC	24	ST41314SC	111
ST34399T	60	ST34619SC	63	ST40236SC	24	ST41315SC	111
ST34403SC	63	ST34620SC	63	ST40237SC	24	ST41316SC	111
ST34404SC	63	ST34621SC	63	ST40241SC	25	ST41317SC	111
ST34405SC	63	ST34622SC	63	ST40242SC	25	ST41318SC	111
ST34406SC	63	ST34623SC	63	ST40243SC	25	ST41319SC	111
ST34407SC	63	ST34624SC	63	ST40244SC	25	ST41321SC	111
ST34408SC	63	ST34625SC	63	ST40245SC	25	ST41322SC	111
ST34409SC	63	ST34626SC	63	ST40246SC	25	ST41324SC	111
ST34410H	61	ST34628SC	63	ST40248SC	25	ST42107SC	29
ST34410H	161	ST34629SC	63	ST40249SC	25	ST42201SC	29
ST34410SC	63	ST34701SC	64	ST40250SC	25	ST42202SC	29
ST34411SC	63	ST34703SC	64	ST40251SC	25	ST42203SC	29
ST34412H	61	ST34704SC	64	ST40252SC	25	ST42204SC	29
ST34412H	161	ST34705SC	64	ST40281SC	28	ST42205SC	29
ST34412SC	63	ST34706SC	64	ST40282SC	28	ST42206SC	29
ST34414H	61	ST34712SC	64	ST40283SC	28	ST42207SC	29
ST34414H	161	ST34714SC	64	ST40284SC	28	ST42208SC	29
ST34414SC	63	ST34715SC	64	ST40285SC	28	ST42209SC	29
ST34415SC	63	ST34716SC	64	ST40286SC	28	ST42210SC	29
ST34417SC	63	ST34717SC	64	ST40287SC	28	ST42211SC	29
ST34419SC	63	ST34718SC	64	ST40288SC	28	ST42212SC	29
ST34420SC	63	ST34719SC	64	ST40289SC	28	ST42213SC	29
ST34422SC	63	ST34720SC	64	ST40290SC	28	ST42214SC	29
ST34423SC	63	ST34824SC	63	ST40291SC	28	ST42215SC	29
ST34425SC	63	ST40101SC	24	ST40292SC	28	ST42216SC	29
ST34505SC	62	ST40102SC	24	ST41201SC	25	ST42217SC	29
ST34506SC	62	ST40103SC	24	ST41202SC	25	ST42218SC	29

ST42220SC	29	ST43610	7	ST46612ST	13	ST48204SC	30
ST42221SC	29	ST43611	7	ST46613	13	ST48204SC	161
ST42222SC	29	ST43612	7	ST46614	13	ST48303SC	30
ST42223SC	29	ST43613	7	ST46615	13	ST48505	26
ST42224SC	29	ST43614	7	ST46616	13	ST48506	26
ST42225SC	29	ST43615	7	ST46617	13	ST48507	26
ST42301	29	ST43616	7	ST46654ST	19	ST48509	26
ST42302	29	ST43617	7	ST46655ST	19	ST48515	26
ST42303	29	ST43618	7	ST46656ST	19	ST48516	26
ST42304	29	ST43619	7	ST46801ST	15	ST48517	26
ST42305	29	ST45201SC	30	ST46802ST	15	ST48519	26
ST42306	29	ST45201SC	161	ST46803ST	15	ST48520	26
ST42307	29	ST45202SC	30	ST46804ST	15	ST48521	26
ST42309	29	ST45202SC	161	ST46805ST	15	ST49202BU	25
ST42310	29	ST45203SC	30	ST46806ST	15	ST50402	51
ST42312	29	ST45203SC	161	ST46807ST	15	ST50451	51
ST42315	29	ST45204SC	30	ST46808ST	15	ST53301	124
ST42406SC	111	ST45204SC	161	ST46809ST	15	ST53302	124
ST42407SC	111	ST46135U	11	ST46810ST	15	ST53303	124
ST42408SC	111	ST46200ST	11	ST46811ST	15	ST53304	124
ST42409SC	111	ST46201ST	11	ST46812ST	15	ST53305	124
ST42410SC	111	ST46202ST	11	ST46813ST	15	ST53306	124
ST42411SC	111	ST46203ST	11	ST46814ST	15	ST53307	124
ST42412SC	111	ST46204ST	11	ST46815ST	15	ST53308	124
ST42413SC	111	ST46205ST	11	ST46816ST	15	ST53309	124
ST42414SC	111	ST46206ST	11	ST46817ST	15	ST53310	124
ST42415SC	111	ST46301	18	ST47101SC	111	ST53311	124
ST42416SC	111	ST46302	18	ST47102SC	111	ST53312	124
ST42417SC	111	ST46303ST	18	ST47103SC	111	ST53313	124
ST42418SC	111	ST46304ST	18	ST47104SC	111	ST53314	124
ST42419SC	111	ST46305ST	18	ST47125	66	ST53401	124
ST42421SC	111	ST46306ST	18	ST47130	66	ST53402	124
ST42422SC	111	ST46307ST	18	ST47203SC	66	ST59271ST	50
ST42424SC	111	ST46308ST	18	ST47204SC	66	ST59272ST	50
ST43201ST	9	ST46309	18	ST47223SC	66	ST59274	50
ST43202ST	9	ST46310ST	18	ST47224SC	66	ST61002SC	73
ST43203ST	9	ST46311	18	ST47225SC	66	ST61101SC	72
ST43204ST	9	ST46312ST	18	ST47226SC	66	ST61102SC	72
ST43205ST	9	ST46401ST	15	ST47403	66	ST61103SC	72
ST43206ST	9	ST46402ST	15	ST47501ST	39	ST61104SC	72
ST43207ST	9	ST46403ST	15	ST47502ST	39	ST61105SC	72
ST43208ST	9	ST46404ST	15	ST47503ST	39	ST61106SC	72
ST43209ST	9	ST46405ST	15	ST47504ST	39	ST61107SC	72
ST43210ST	9	ST46406ST	15	ST47505ST	39	ST61108SC	72
ST43211ST	9	ST46407ST	15	ST47506ST	39	ST61211SC	107
ST43212ST	9	ST46408ST	15	ST47507ST	39	ST61212SC	107
ST43213ST	9	ST46409ST	15	ST47509ST	39	ST61213SC	107
ST43214ST	9	ST46410ST	15	ST47530	6	ST61214SC	107
ST43215ST	9	ST46412	15	ST47701SC	119	ST61221SC	107
ST43216ST	9	ST46413ST	15	ST47702SC	119	ST61222SC	107
ST43217ST	9	ST46414	15	ST47703SC	119	ST61223SC	107
ST43218ST	9	ST46415	15	ST47704SC	119	ST61224SC	107
ST43219ST	9	ST46421	15	ST47705SC	119	ST61311SC	107
ST43220ST	9	ST46422	15	ST47706SC	119	ST61312SC	107
ST43221ST	9	ST46601ST	13	ST47707SC	119	ST61313SC	107
ST43222ST	9	ST46602ST	13	ST47710SC	119	ST61314SC	107
ST43601	7	ST46603ST	13	ST47712SC	119	ST61315SC	107
ST43602	7	ST46604ST	13	ST48101ST	119	ST61321SC	107
ST43603	7	ST46605ST	13	ST48200SC	30	ST61322SC	107
ST43604	7	ST46606ST	13	ST48200SC	161	ST61323SC	107
ST43605	7	ST46607ST	13	ST48201SC	30	ST61324SC	107
ST43606	7	ST46608ST	13	ST48201SC	161	ST61325SC	107
ST43607	7	ST46609ST	13	ST48202SC	30	ST61503SC	73
ST43608	7	ST46610ST	13	ST48202SC	161	ST61504SC	73
ST43609	7	ST46611ST	13	ST48203SC	30	ST61505SC	73

ST61506SC	73	ST63503SC	71	ST70813ST	66	ST90502	121
ST61507SC	73	ST63504SC	71	ST70814ST	66	ST90504	121
ST61508SC	73	ST63505SC	71	ST70815ST	66	ST90510	121
ST61603SC	71	ST63507SC	71	ST70816ST	66	ST90606	133
ST61605SC	71	ST63508SC	71	ST70817ST	66	ST90607	133
ST61606SC	71	ST63509SC	71	ST70818ST	66	ST90608	132
ST61607SC	71	ST63510SC	71	ST70819ST	66	ST90609	133
ST61608SC	71	ST63511SC	71	ST70841SC	130	ST90610	133
ST61703SC	71	ST63512SC	71	ST70842SC	130	ST90613	133
ST61705SC	71	ST63513SC	71	ST70843SC	130	ST90614	133
ST61706SC	71	ST63514SC	71	ST70845SC	130	ST90620	132
ST61707SC	71	ST63515SC	71	ST71102ST	87	ST90620	161
ST61708SC	71	ST63516SC	71	ST71103ST	87	ST90623SC	118
ST62202SC	72	ST63517SC	71	ST71202ST	87	ST90624SC	118
ST62203SC	72	ST64101	123	ST71203ST	87	ST90626SC	118
ST62204SC	72	ST64102ST	123	ST71301ST	87	ST90628SC	118
ST62205SC	72	ST64103	123	ST71302ST	87	ST90633SC	118
ST62207SC	72	ST64104	123	ST71401SC	88	ST90634SC	118
ST62208SC	72	ST66202SC	72	ST71501SC	88	ST90636SC	118
ST62209SC	72	ST66203SC	72	ST71601SC	88	ST90638SC	118
ST62210SC	72	ST66204SC	72	ST71701SC	88	ST90651SC	118
ST62211SC	72	ST66205SC	72	ST72001ST	83	ST90658ST	119
ST62212SC	72	ST66206SC	72	ST72002ST	83	ST90664SC	119
ST62213SC	72	ST70003U	80	ST72004ST	83	ST90762SC	122
ST62214SC	72	ST70101AST	78	ST72005ST	83	ST90772SC	122
ST62215SC	72	ST70102AST	78	ST72013ST	84	ST90786SC	123
ST62216SC	72	ST70121D	86	ST72014ST	84	ST90803	123
ST62217SC	72	ST70122D	86	ST72021ST	84	ST90808	123
ST62302SC	72	ST70131ST	109	ST72023ST	84	ST91101	89
ST62303SC	72	ST70132ST	109	ST72024ST	84	ST91105ST	89
ST62304SC	72	ST70141ST	109	ST72033ST	84	ST91106ST	90
ST62305SC	72	ST70201AST	78	ST72034ST	84	ST91107ST	90
ST62307SC	72	ST70202AST	78	ST72042ST	84	ST91202ST	90
ST62308SC	72	ST70203AST	78	ST72043ST	84	ST91311E	114
ST62309SC	72	ST70221D	86	ST72044ST	84	ST91312E	114
ST62310SC	72	ST70222D	86	ST72419	79	ST91312ME	114
ST62311SC	72	ST70223D	86	ST72420	79	ST91315E	114
ST62312SC	72	ST70232ST	109	ST72421	79	ST91316E	114
ST62313SC	72	ST70233ST	109	ST72501ST	80	ST91317E	114
ST62314SC	72	ST70301AST	78	ST72502ST	80	ST91318E	114
ST62315SC	72	ST70302AST	78	ST72503ST	80	ST91333ME	114
ST62316SC	72	ST70303AST	78	ST72511	98	ST91335ME	114
ST62317SC	72	ST70321D	86	ST83105SC	105	ST91402	114
ST62501ST	113	ST70322D	86	ST83106SC	105	ST91403	114
ST62502ST	113	ST70323D	86	ST83107SC	105	ST91421ME	114
ST62503ST	113	ST70331ST	109	ST83108SC	105	ST91501SC	114
ST62709	115	ST70332ST	109	ST83110SC	105	ST91502SC	114
ST62712	116	ST70333ST	109	ST83112SC	105	ST91512SC	115
ST62713	116	ST70411ST	79	ST83113SC	105	ST91531SC	115
ST63402SC	71	ST70412ST	79	ST83114SC	105	ST91532SC	115
ST63403SC	71	ST70413ST	79	ST83116SC	105	ST91533SC	115
ST63404SC	71	ST70414ST	79	ST83305SC	105	ST91611ME	115
ST63405SC	71	ST70512ST	79	ST83306SC	105	ST91612ME	115
ST63407SC	71	ST70601ME	80	ST83307SC	105	ST91613ME	115
ST63408SC	71	ST70602ME	80	ST83308SC	105	ST91621ME	115
ST63409SC	71	ST70611AST	81	ST83310SC	105	ST92103SC	127
ST63410SC	71	ST70612AST	81	ST83312SC	105	ST92104SC	127
ST63411SC	71	ST70613AST	81	ST83313SC	105	ST92105SC	127
ST63412SC	71	ST70614AST	82	ST83314SC	105	ST92107SC	80
ST63413SC	71	ST70615AST	82	ST83316SC	105	ST92302SC	127
ST63414SC	71	ST70616AST	82	ST84318SC	105	ST92304SC	127
ST63415SC	71	ST70642ST	82	ST84320SC	105	ST92305	127
ST63416SC	71	ST70711ST	80	ST84323SC	105	ST92323SC	128
ST63417SC	71	ST70721ST	80	ST84325SC	105	ST92324SC	128
ST63502SC	71	ST70812ST	66	ST90501SC	121	ST92401SC	128

ST92402SC	128	ST95113G-BOT	170	ST95114G-PRO_COMBO_L_360	141	ST97431ME	117
ST92403SC	128	ST95113G-B-PRO	154	ST95114G-PRO_COMBO_M_247	141	ST97441ST	118
ST92404SC	128	ST95113G-B-PRO_68	154	ST95114G-PRO_COMBO_S_152	141	ST97451SC	119
ST92405SC	128	ST95113G-B-PRO_299	154	ST95114G-PRO_COMBO_XL_416	141	ST97452SC	119
ST92406SC	128	ST95113G-B-PRO_368	154	ST95114G-PRO_COMBO_XXL_452	141	ST97501SC	118
ST92503SC	128	ST95113G-B-PRO_COMBO_L_360	140	ST95114G-R-PRO	156	ST97502SC	118
ST92504SC	128	ST95113G-B-PRO_COMBO_M_247	140	ST95114G-R-PRO_68	156	ST97701SC	118
ST92523SC	129	ST95113G-B-PRO_COMBO_S_152	140	ST95114G-R-PRO_299	156	ST97702SC	118
ST92524SC	129	ST95113G-B-PRO_COMBO_XL_416	140	ST95114G-R-PRO_368	156	ST97801ASC	173
ST92533SC	129	ST95113G-DOC	162	ST95114G-R-PRO_503	156	ST97802ASC	173
ST92534SC	129	ST95113G-DOC	170	ST95114G-R-PRO_COMBO_L_360	141	ST97803ASC	173
ST92561	131	ST95113G-G-PRO	154	ST95114G-R-PRO_COMBO_M_247	141	ST97804ASC	173
ST92562	131	ST95113G-G-PRO_68	154	ST95114G-R-PRO_COMBO_S_152	141	ST97805ASC	173
ST92564	131	ST95113G-G-PRO_68	156	ST95114G-R-PRO_COMBO_XL_416	141	ST97807ASC	173
ST92568	130	ST95113G-G-PRO_299	154	ST95114G-R-PRO_COMBO_XXL_452	141	ST97808ASC	173
ST92569	130	ST95113G-G-PRO_299	156	ST95161SC	135	ST97809ASC	173
ST92901SC	128	ST95113G-G-PRO_368	154	ST95162SC	135	ST97810ASC	173
ST92902SC	128	ST95113G-G-PRO_368	156	ST95164SC	135	ST97813A	173
ST92904SC	128	ST95113G-G-PRO_COMBO_L_360	140	ST95181	136	ST97817SC	173
ST93101G	91	ST95113G-G-PRO_COMBO_M_247	140	ST95182SC	136	ST98001SC	131
ST93102ST	91	ST95113G-G-PRO_COMBO_S_152	140	ST95184SC	137	ST98002SC	131
ST93103G	92	ST95113G-G-PRO_COMBO_XL_416	140	ST95188	136	STAE5825L	131
ST93105	93	ST95113G-KIT	171	ST95198SC	137	STAE5826L	131
ST93106	93	ST95113G-LAP	171	ST95201ST	130	STAE5827L	131
ST93107	94	ST95113G-PAP	162	ST95211	136		
ST93108	94	ST95113G-PAP	171	ST95213SC	136		
ST93109	94	ST95113G-PEG	171	ST95222B	139		
ST93110	95	ST95113G-PRO	154	ST95222B	158		
ST93121	95	ST95113G-PRO_68	154	ST95411	26		
ST93122	95	ST95113G-PRO_368	154	ST95441	131		
ST93122	162	ST95113G-PRO_COMBO_L_360	140	ST95442	137		
ST93125	96	ST95113G-PRO_COMBO_M_247	140	ST95443	171		
ST93126	96	ST95113G-PRO_COMBO_S_152	140	ST96211SC	68		
ST93127	96	ST95113G-PRO_COMBO_XL_416	140	ST96212SC	68		
ST93127	162	ST95113G-R-PRO	154	ST96311SC	68		
ST93128	97	ST95113G-R-PRO_68	154	ST96312SC	68		
ST93129	97	ST95113G-R-PRO_299	154	ST96313SC	68		
ST93201	97	ST95113G-R-PRO_368	154	ST96411SC	68		
ST93202	97	ST95113G-R-PRO_COMBO_L_360	140	ST96412SC	68		
ST93203	97	ST95113G-R-PRO_COMBO_M_247	140	ST97201	120		
ST93204	97	ST95113G-R-PRO_COMBO_S_152	140	ST97203	120		
ST93404ME	124	ST95113G-R-PRO_COMBO_XL_416	140	ST97204A	120		
ST93405SC	124	ST95114G-B-PRO	156	ST97211	120		
ST93426SC	125	ST95114G-B-PRO_68	156	ST97212	120		
ST93429	125	ST95114G-B-PRO_299	156	ST97213	120		
ST93432A	125	ST95114G-B-PRO_368	156	ST97221SC	121		
ST93433A	126	ST95114G-B-PRO_503	156	ST97222SC	121		
ST93434A	126	ST95114G-B-PRO_COMBO_L_360	141	ST97301ST	99		
ST93442SC	125	ST95114G-B-PRO_COMBO_M_247	141	ST97302ST	99		
ST93443SC	125	ST95114G-B-PRO_COMBO_S_152	141	ST97303ST	99		
ST93470SC	108	ST95114G-B-PRO_COMBO_XL_416	141	ST97304ST	99		
ST93473	126	ST95114G-B-PRO_COMBO_XXL_452	141	ST97305ST	99		
ST93474	126	ST95114G-G-PRO	156	ST97311ST	99		
ST93482	125	ST95114G-G-PRO_503	156	ST97312ST	99		
ST93501SC	92	ST95114G-G-PRO_COMBO_L_360	141	ST97324	129		
ST93502ST	92	ST95114G-G-PRO_COMBO_M_247	141	ST97401ST	117		
ST93505ST	92	ST95114G-G-PRO_COMBO_S_152	141	ST97403ST	117		
ST93601	98	ST95114G-G-PRO_COMBO_XL_416	141	ST97404ST	117		
ST93603	98	ST95114G-G-PRO_COMBO_XXL_452	141	ST97405	117		
ST95101SC	135	ST95114G-PEG	171	ST97406	117		
ST95103ASC	135	ST95114G-PRO	156	ST97407	117		
ST95104A70-6	137	ST95114G-PRO_68	156	ST97422ST	117		
ST95104ASC	135	ST95114G-PRO_299	156	ST97426ST	117		
ST95111SC	139	ST95114G-PRO_368	156	ST97427SC	117		
ST95111SC	158	ST95114G-PRO_503	156	ST97428SC	117		



SATA

**KLUCZ
DO SUKCESU**

WE WERE MADE TO

CHALLENGE

JUST LIKE YOU.

WE ARE

CHANGING

FOR YOU



KLUCZ DO SUKCESU

Wyłączny importer:

Grosley Sp. z o.o.

44-210 Rybnik, ul. Gruntowa 102-104

tel. +48 32 / 414 92 32, grosley@grosley.pl

grosley.pl, satatools.pl